

NOKIA

Nokia 8 Sirocco
Uživatelská příručka

Tato uživatelská příručka



Důležité: Než začnete přístroj používat, přečtěte si v tištěné uživatelské příručce nebo na webu www.nokia.com/support důležité informace o bezpečném využívání přístroje a baterie v částech „Pro vaši bezpečnost“ a „Informace o výrobku“. Informace o tom, jak s novým přístrojem začít pracovat, najdete v tištěné uživatelské příručce.

Obsah

Tato uživatelská příručka	2
Začínáme	6
Aktualizujte průběžně software telefonu	6
Tlačítka a části	6
Vkládání a vyjímání SIM karty	8
Nabíjení telefonu	9
Zapnutí a nastavení telefonu	9
Nastavení identifikátoru otisku prstů	10
Zamykání a odemykání telefonu	10
Dotykový displej	11
Základy	15
Přizpůsobení telefonu	15
Spouštění a ukončování aplikací	15
Oznámení	16
Ovládání hlasitosti	17
Snímky obrazovky	18
Výdrž baterie	18
Šetření nákladů na datový roaming	19
Psaní textu	19
Datum a čas	22
Hodiny a budík	23
Kalkulačka	24
Usnadnění	24
Spojení s rodinou a přáteli	26
Hovory	26
Kontakty	26
Posílání a přijímání zpráv	28
E-mail	28
Sociální sítě	30
Fotoaparát	31
Základy práce s fotoaparátem	31

Nahrávání videoklipů	32
Pokročilé použití fotoaparátu	33
Fotografie a videa	35
Internet a připojení	37
Zapnutí funkce Wi-Fi	37
Používání mobilního datového připojení	37
Procházení webu	38
Ukončení připojení	40
Bluetooth®	41
NFC	43
VPN	44
Hudba a videa	46
Hudba	46
Videa	47
Organizování dne	48
Kalendář	48
Poznámky	48
Mapy	50
Hledání míst a navigace	50
Stahování a aktualizace map	51
Používání služeb pro určování polohy	51
Aplikace a služby	53
Google Play	53
Aktualizace softwaru a zálohování	55
Aktualizace softwaru telefonu	55
Zálohování dat	55
Obnovení původního nastavení a odstranění soukromého obsahu z telefonu	56
Úložiště	56
Ochrana telefonu	58
Ochrana telefonu otiskem prstu	58
Změna kódu PIN pro SIM kartu	58
Přístupové kódy	59
Informace o výrobku a bezpečnostní informace	62
Pro vaši bezpečnost	62
Síťové služby a poplatky	65

Tísňová volání	66
Péče o zařízení	66
Recyklace	67
Symbol přeškrtnutého kontejneru	67
Informace o baterii a nabíječce	68
Malé děti	69
Zdravotnické přístroje	70
Implantované zdravotnické prostředky	70
Sluch	70
Chraňte přístroj před škodlivým obsahem	71
Dopravní prostředky	71
Potenciálně výbušná prostředí	72
Vlhká nebo prašná prostředí	72
Certifikační informace (SAR)	73
Správa digitálních práv	74
Autorská práva a upozornění	74

Začínáme

Aktualizujte průběžně software telefonu

SOFTWARE TELEFONU

Udržujte telefon aktualizovaný. Přijímejte dostupné aktualizace softwaru, můžete tak získat nové a vylepšené funkce telefonu. Aktualizace softwaru může také zlepšit výkon telefonu.

Tlačítka a části

Prozkoumejte tlačítka a části svého nového telefonu.

TELEFON

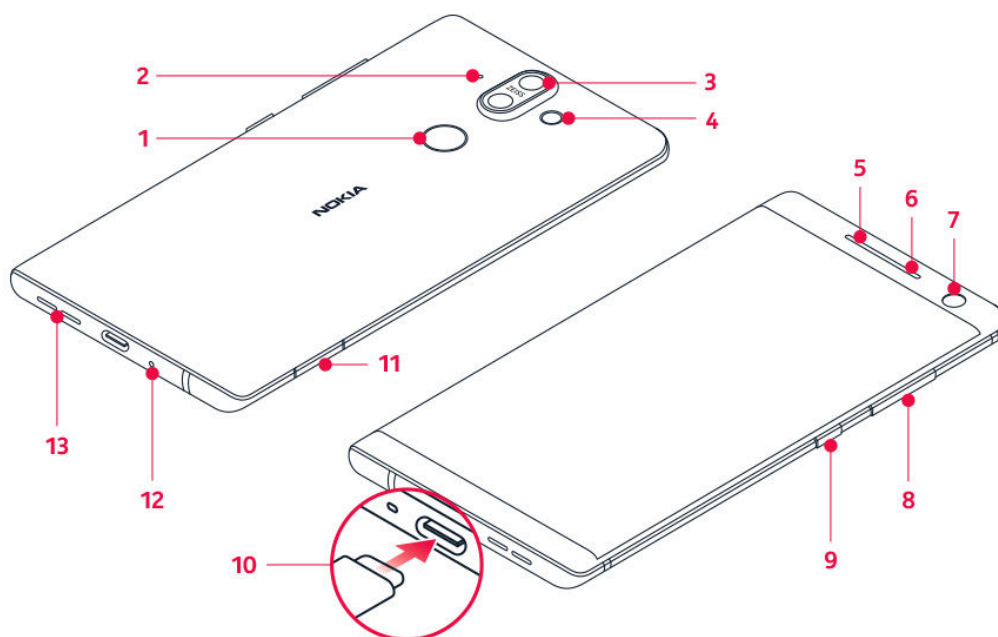

Tato uživatelská příručka se týká tohoto modelu: TA-1005.

- | | |
|------------------------|---|
| 1. Snímač otisků prstů | 8. Tlačítka hlasitosti |
| 2. Mikrofon | 9. Vypínač / tlačítko zámku |
| 3. Hlavní fotoaparát | 10. Konektor pro nabíječku a sluchátka
(audio výstup USB-C) ¹ |
| 4. Blesk | 11. Držák SIM karty |
| 5. Mikrofon | 12. Mikrofon |
| 6. Sluchátko | 13. Reproduktor |
| 7. Přední fotoaparát | |

Některá příslušenství uvedené v této uživatelské příručce, například nabíječka, náhlavní souprava nebo datový kabel, mohou být prodávána samostatně.



Důležité: Displej přístroje a zadní kryt jsou vyrobeny ze skla. Pokud přístroj spadne na tvrdou plochu nebo ho zasáhne silný úder, může se sklo rozbít. Pokud se sklo rozbije, nedotýkejte se skleněných součástí přístroje ani se nepokoušejte rozbité sklo odstranit z přístroje. Přestaňte přístroj používat, dokud nebude sklo vyměněno kvalifikovaným servisním pracovníkem.

POUŽITÍ ADAPTÉRU PRO SLUCHÁTKA

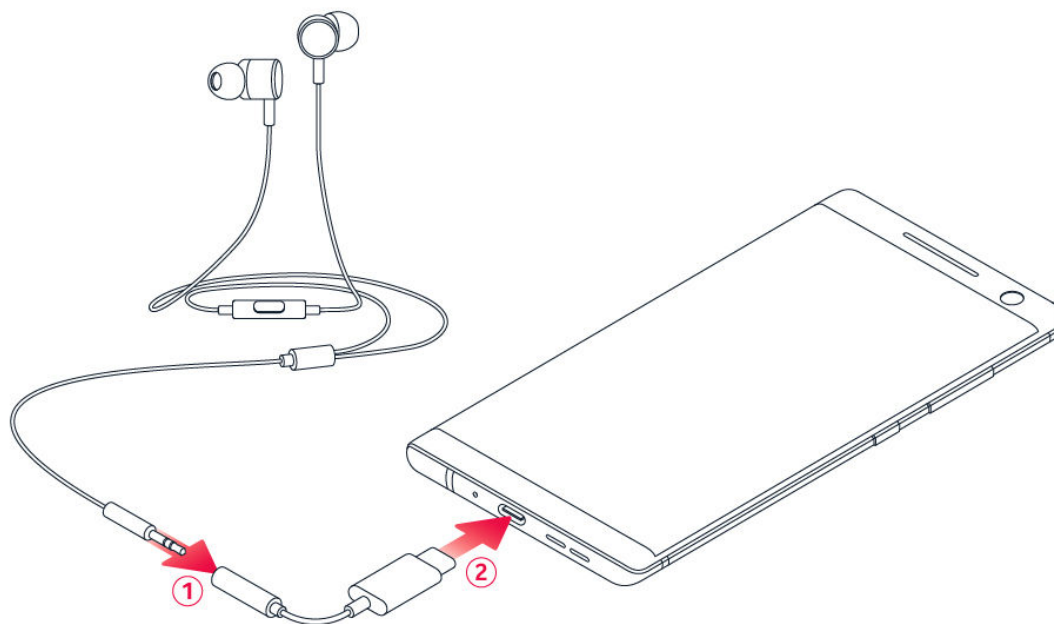

Váš telefon má konektor audio výstupu typu USB-C. Se svým novým telefonem můžete používat sluchátka se standardním 3,5mm konektorem: stačí sluchátka zapojit do adaptéru dodávaného s telefonem, a poté adaptér připojit ke svému telefonu.

ČÁSTI A KONEKTORY, MAGNETISMUS

Nepřipojujte výrobky, které vytvářejí výkonový signál, protože by to mohlo přístroj poškodit. Do zvukového konektoru nepřipojujte žádný zdroj napětí. Když do zvukového konektoru připojujete sluchátka nebo externí zařízení neschválené pro použití s tímto přístrojem, věnujte zvýšenou pozornost nastavení hlasitosti.

Části přístroje jsou magnetické. K přístroji mohou být přitahovány kovové materiály. V blízkosti přístroje nenechávejte delší dobu platební ani jiné magnetické karty, protože by se mohly poškodit.

¹

Váš telefon podporuje pouze digitální audio výstup.

Vkládání a vyjímání SIM karty

VLOŽENÍ SIM KARTY

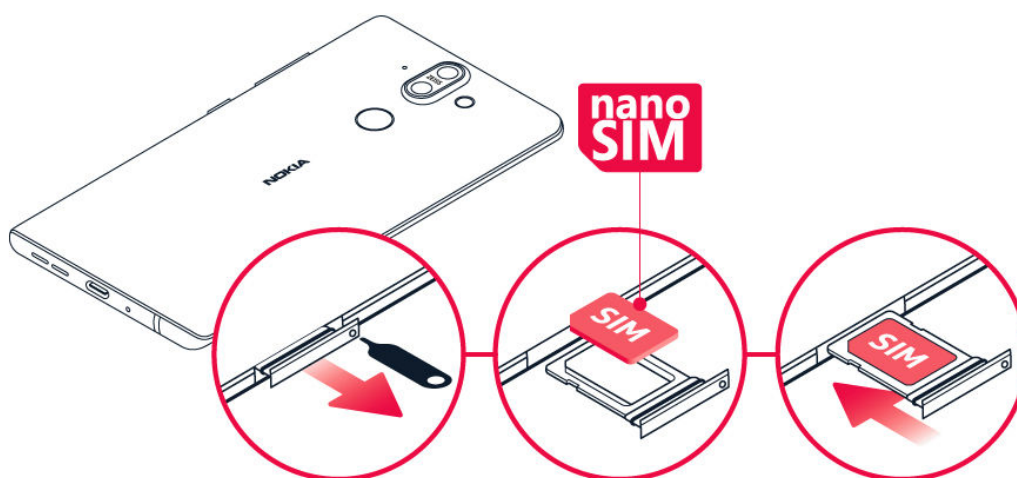

1. Chcete-li otevřít přihrádku na SIM kartu, zasuňte nástroj na otevírání přihrádky do otvoru vedle přihrádky.
2. Vložte nanoSIM kartu do slotu v držáku kontakty směrem dolů.
3. Zasuňte držák SIM karty zpět do slotu.¹

VYJMUTÍ SIM KARTY

Otevřete držák SIM karty, kartu vyjměte a držák zasuňte zpět do slotu.

¹

Používejte pouze originální nanoSIM karty. Použití nekompatibilní SIM karty může poškodit kartu nebo zařízení a také data uložená na kartě.

Nabíjení telefonu

NABÍJENÍ BATERIE



1. Připojte kompatibilní nabíječku do zásuvky elektrické sítě.
2. Připojte kabel k telefonu.

Svůj telefon můžete nabíjet pomocí bezdrátové nabíječky. K bezdrátovému nabíjení používejte pouze nabíječky kompatibilní s Qi.

Tento telefon podporuje kabel USB-C. Telefon můžete nabíjet také přes kabel USB z počítače, může to ale trvat déle.

Když je baterie zcela vybitá, může trvat několik minut, než telefon zobrazí kontrolku nabíjení.

Zapnutí a nastavení telefonu

Při prvním zapnutí vás telefon provede nastavením připojení k síti a nastavením telefonu.

ZAPNUTÍ TELEFONU

1. Telefon zapnete stisknutím a podržením vypínače, dokud telefon nezavibruje.
2. Po zapnutí telefonu vyberte jazyk a oblast.
3. Postupujte podle pokynů zobrazených v telefonu.

PŘENESENÍ DAT Z PŘEDCHOZÍHO TELEFONU

Data ze starého telefonu můžete přenést to nového telefonu pomocí účtu Google .

Ve starém telefonu zálohujte data na účet Google podle návodu v uživatelské příručce ke starému telefonu.

1. Klepněte na možnost **Nastavení** > **Uživatelé a účty** > **Přidat účet** > **Google** .
2. Vyberte data, která chcete obnovit v novém telefonu. Po připojení telefonu k internetu se automaticky zahájí synchronizace.

OBNOVENÍ NASTAVENÍ APLIKACÍ Z PŘEDCHOZÍHO TELEFONU ANDROID

Pokud váš předchozí telefon používal systém Androida je v něm zapnuto zálohování na účet Google, můžete obnovit nastavení aplikací a hesla k sítím Wi-Fi.

1. Klepněte na možnost **Nastavení** > **Systém** > **Záloha** .
2. Přepněte možnost **Zálohovat na Disk Google** do polohy **Zapnuto** .

Nastavení identifikátoru otisku prstů

Telefon můžete odemknout pouhým dotykem prstu. Pro další zabezpečení si můžete nastavit identifikátor otisku prstu.

PŘIDÁNÍ OTISKU PRSTU

1. Klepněte na možnost **Nastavení** > **Zabezpečení a poloha** > **Otisk prstu** . Pokud nemáte v telefonu nastaven zámek obrazovky, klepněte na možnost **NASTAVIT ZÁMEK OBRAZOVKY** .
2. Vyberte záložní metodu odemknutí zamknuté obrazovky a postupujte podle pokynů v telefonu.

Zamykání a odemykání telefonu

ZAMYKÁNÍ TELEFONU

Chcete-li předejít náhodnému volání v době, kdy máte telefon v kapse nebo kabelce, můžete zamykat tlačítka a displej telefonu.

Pro zamknutí tlačítek a displeje stiskněte vypínač.

ODEMYKÁNÍ TLAČÍTEK A DISPLEJE

Stiskněte vypínač a přejeďte po displeji nahoru. Na výzvu zadejte další údaje.

Dotykový displej

Důležité: Chraňte dotykový displej před poškrábáním. Nikdy s dotykovým displejem nepoužívejte běžné pero, tužku ani jiné ostré předměty.

DISPLEJ TELEFONU

Ponechání nastavení maximální úrovně jasu displeje telefonu po dlouhou dobu může způsobit, že obraz zůstane na displeji zobrazen i po vypnutí displeje nebo při zobrazení nového obrazu na displeji.

Jak tomu předejít:

- Pokud telefon aktivně nepoužíváte, zamkněte displej a nastavte krátký interval automatického zhasnutí displeje. Klepněte na možnost **Nastavení > Displej > Rozšířená nastavení > Režim spánku** a vyberte čas.
- Udržujte telefon aktualizovaný a přijímejte dostupné aktualizace softwaru.
- Snižte úroveň jasu displeje: Klepněte na možnost **Nastavení > Displej > Rozšířená nastavení > Úroveň jasu**. Upravte jas přetažením posuvníku úrovně jasu. Možnost **Adaptivní jas** musí být vypnuta.

PŘETAHOVÁNÍ POLOŽEK

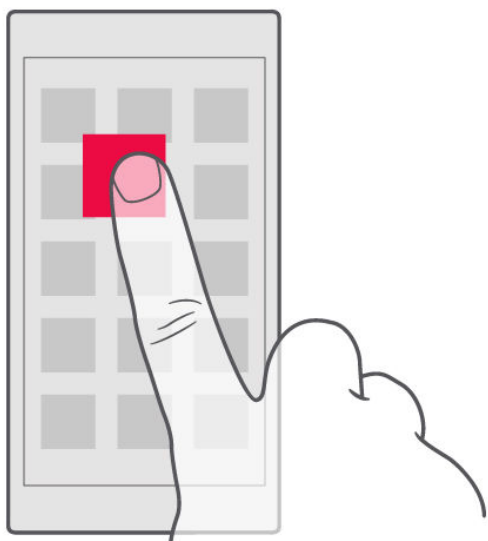

Položte na položku na několik sekund prst a posuňte ho po displeji.

PŘEJETÍ

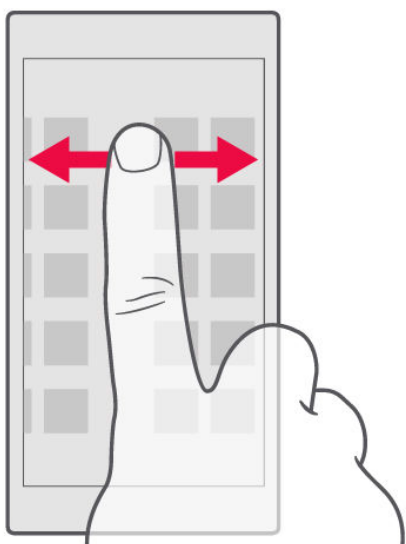

Položte prst na displej a posuňte ho v požadovaném směru.

POSOUVÁNÍ DLOUHÉHO SEZNAMU NEBO NABÍDKY

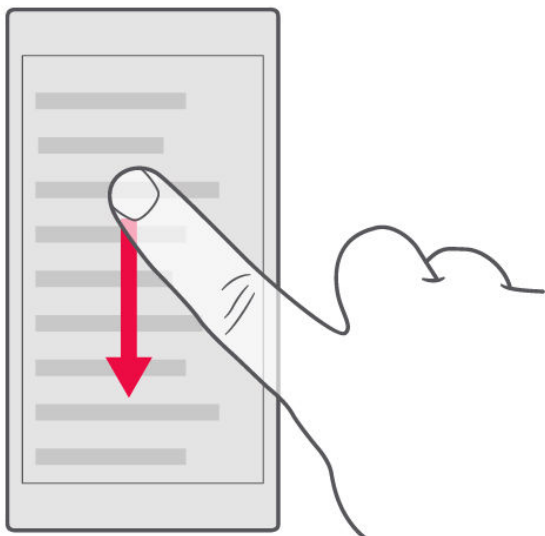

Rychle přejeďte prstem nahoru nebo dolů po displeji a poté prst zvedněte. Posouvání zastavíte klepnutím na displej.

ZVĚTŠENÍ NEBO ZMENŠENÍ

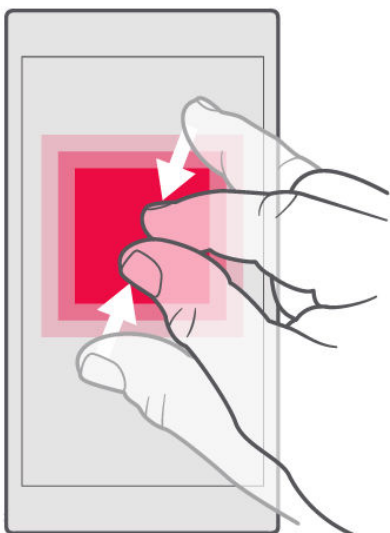

Položte na položku (třeba na mapu, fotografii nebo webovou stránku) dva prsty a posuňte je od sebe nebo k sobě.

ZAMKNUTÍ ORIENTACE OBRAZOVKY

Když telefon otočíte o 90 stupňů, obrazovka se automaticky otočí.

Chcete-li zamknout orientaci obrazovky na výšku, přejeďte z horního okraje displeje dolů a klepnutím na možnost **Automatické otáčení** nastavte hodnotu **Na výšku**.

NAVIGAČNÍ TLAČÍTKA



Chcete-li zjistit, které aplikace jsou spuštěné, klepněte na tlačítko Přehled .

Chcete-li přejít k jiné aplikaci, klepněte na ni. Chcete-li některou aplikaci ukončit, klepněte u ní na ikonu .

Chcete-li se vrátit na předchozí obrazovku, klepněte na tlačítko Zpět . Telefon si pamatuje všechny aplikace a weby, které jste navštívili od posledního zamknutí displeje.

Chcete-li přejít na plochu, klepněte na tlačítko Domů . Aplikace, se kterou jste pracovali, zůstane spuštěná na pozadí.

SPUŠTĚNÍ DVOU APLIKACÍ SOUČASNĚ

Aby bylo přecházení mezi aplikacemi snadnější, můžete si stisknutím a přidržením tlačítka Přehled  rozdělit displej pro dvě aplikace. Normální zobrazení obnovíte dalším stisknutím tlačítka Přehled .

Základy

Přizpůsobení telefonu

Informace o přizpůsobení plochy a změně vyzváněcích tónů

ZMĚNA TAPETY

Klepněte na možnost **Nastavení** > **Displej** > **Tapeta** .

ZMĚNA VYZVÁNĚCÍHO TÓNU TELEFONU

Klepněte na možnost **Nastavení** > **Zvuk** > **Vyzváněcí tón telefonu** .

ZMĚNA TÓNU OZNAMUJÍCÍHO ZPRÁVU

Klepněte na možnost **Nastavení** > **Zvuk** > **Rozšířená nastavení** > **Výchozí zvuk oznámení** .

Spouštění a ukončování aplikací

SPOUŠTĚNÍ APLIKACÍ

Chcete-li spustit aplikaci, klepněte na ploše na její ikonu. Chcete-li otevřít některou aplikaci spuštěnou na pozadí, klepněte na tlačítko  a vyberte ji.

UKONČOVÁNÍ APLIKACÍ

Klepněte na □ a pak na × u aplikace, kterou chcete ukončit.

VYHLEDÁNÍ APLIKACÍ

Chcete-li zobrazit všechny aplikace, přejeďte na ploše ze spodní části displeje nahoru.

UKONČENÍ VŠECH SPUŠTĚNÝCH APLIKACÍ

Stiskněte tlačítko □, přejeďte nahoru přes všechny aplikace a klepněte na možnost **SMAZAT VŠE**.

Oznámení

Oznámení vám umožňují zůstat v kontaktu s aktuální situací.

PANEL OZNÁMENÍ

Když obdržíte nová upozornění, například na zprávy nebo zmeškané hovory, v horní části displeje uvidíte na stavovém řádku ikony. Chcete-li zobrazit další informace o oznámeních, přetáhněte stavový řádek dolů. Chcete-li zobrazení zavřít, přejeďte po displeji nahoru.

Panel oznámení otevřete přetažením stavového řádku dolů. Chcete-li panel oznámení zavřít, přejeďte po displeji nahoru.

Chcete-li změnit nastavení oznámení některé aplikace, klepněte na možnost **Nastavení > Aplikace a oznámení > Oznámení > Oznámení** a klepněte na název aplikace. Otevřou se její nastavení. Oznámení jednotlivých aplikací můžete zapnout nebo vypnout individuálně. Chcete-li se podívat, které aplikace nemají povoleno odesílat oznámení, klepněte na možnost **Všechny aplikace > Aplikace: Vypnuto**.



Chcete-li zobrazit notifikační tečky, klepněte na možnost **Nastavení > Aplikace a oznámení > Oznámení** a zapněte **Povolit puntíky s oznámením**. Na ikoně aplikace se zobrazí malá tečka, která indikuje oznámení, které jste ještě nečetli. Chcete-li zobrazit dostupné možnosti, klepněte na ikonu a přidržeťte ji. Klepnutím můžete oznámení otevřít, přejetím ho můžete ignorovat.

POUŽITÍ IKON PRO RYCHLÉ NASTAVENÍ



Klepnutím na ikony pro rychlé nastavení na panelu oznámení můžete aktivovat různé funkce. Další ikony zobrazíte přetažením nabídky dolů.

Chcete-li změnit uspořádání ikon, klepněte na tlačítko , přidržeťte prst na ikoně a přetáhněte ji na požadované místo.

Ovládání hlasitosti

ZMĚNA NASTAVENÍ HLASITOSTI

Pokud v hlasitém prostředí špatně slyšíte vyzvánění telefonu nebo jsou volání příliš hlasitá, můžete tlačítka nastavení po stranách telefonu hlasitost upravit podle potřeby.

Nepřipojujte výrobky, které vytvářejí výkonový signál, protože by to mohlo přístroj poškodit. Do zvukového konektoru nepřipojujte žádný zdroj napětí. Když do zvukového konektoru připojujete sluchátka nebo externí zařízení neschválené pro použití s tímto přístrojem, věnujte zvýšenou pozornost nastavení hlasitosti.

ZMĚNA HLASITOSTI PRO MÉDIA A APLIKACE

Stisknutím tlačítka hlasitosti na straně telefonu zobrazíte indikátor hlasitosti. Klepněte na možnost  a přetáhněte posuvník ovladače hlasitosti pro média a aplikace vlevo nebo vpravo.

PŘEPNUTÍ TELEFONU DO TICHÉHO REŽIMU

Chcete-li telefon přepnout do tichého režimu, stiskněte dvakrát tlačítko ztlumení hlasitosti. Po prvním stisknutí bude telefon jen vibrovat, po druhém se přepne do tichého režimu.



Tip: Nechcete telefon ponechat v tichém režimu, ale nemůžete zrovna přijímat hovory? Chcete-li umlčet příchozí hovor, stiskněte tlačítko ztlumení hlasitosti. Telefon můžete také nastavit tak, aby vyzvánění ztichlo, když telefon vezmete do ruky: Klepněte na možnost [Nastavení](#) > [Systém](#) > [Jazyky a zadávání](#) > [Rozšířená nastavení](#) > [Gesta](#) > [Ztlumení při zvednutí](#) a přepněte do polohy zapnuto.

Pokud chcete mít možnost odmítnout příchozí hovor otočením telefonu, klepněte na možnost [Nastavení](#) > [Systém](#) > [Jazyky a zadávání](#) > [Rozšířená nastavení](#) > [Gesta](#) > [Odmítnutí hovoru otočením telefonu](#) a přepněte do polohy zapnuto.

Snímky obrazovky

POŘÍZENÍ SNÍMKU OBRAZOVKY

Pokud chcete pořídít snímek obrazovky, otevřete panel oznámení a přetáhněte stavový řádek dolů. Klepněte na možnost [Snímek obrazovky](#). Pořízené snímky si můžete prohlédnout v aplikaci [Fotografie](#).

V některých aplikacích a funkcích nelze snímek obrazovky pořídít.

Výdrž baterie

Využívejte telefon co nejlépe při požadované výdrži baterie. Energii telefonu můžete šetřit pomocí následujících kroků.

Šetření nákladů na datový roaming

Náklady za datový roaming a telefonní účty můžete snížit, když změníte nastavení mobilních dat. Chcete-li využívat optimální způsob připojení, změňte nastavení sítě Wi-Fi a mobilních sítí.

Datový roaming znamená přijímání dat do telefonu v sítích, které nevlastní ani neprovozuje váš poskytovatel síťových služeb. Připojení k internetu při roamingu, zvláště v zahraničí, může vést k podstatnému zvýšení poplatků za přenos dat.

Připojení Wi-Fi je zpravidla rychlejší a levnější než mobilní datové připojení. Pokud je k dispozici síť Wi-Fi i mobilní datové připojení, použijte telefon síť Wi-Fi.

PŘIPOJENÍ K SÍTI WI-FI

1. Klepněte na možnost **Nastavení** > **Síť a internet** > **Wi-Fi** .
2. Zkontrolujte, zda je funkce Wi-Fi **zapnuta** .
3. Vyberte připojení, které chcete použít.

UKONČENÍ MOBILNÍHO DATOVÉHO PŘIPOJENÍ

Přejeďte od horního okraje displeje dolů, klepněte na **Mobilní data** a vypněte **Mobilní data** .



Tip:Chcete-li sledovat využití dat, klepněte na možnost **Nastavení** > **Síť a internet** > **Využití dat** .

UKONČENÍ DATOVÉHO ROAMINGU

Klepněte na možnost **Nastavení** > **Síť a internet** > **Mobilní síť** a vypněte **Datový roaming** .

Psaní textu

Informace o rychlém a efektivním psaní textu na klávesnici telefonu

KLÁVESNICE NA DISPLEJI

Psaní na klávesnici na displeji je snadné. Klávesnici můžete používat, když telefon držíte svisle i vodorovně. Rozložení klávesnice se může v různých aplikacích a jazycích lišit.

Klávesnici na displeji otevřete tak, že klepnete na pole pro psaní textu.

PŘEPÍNÁNÍ MEZI VELKÝMI A MALÝMI PÍSMENY

Klepněte na tlačítko Shift. Chcete-li zapnout režim psaní velkých písmen, na toto tlačítko poklepejte. Dalším klepnutím na tlačítko Shift se vrátíte do normálního režimu.

PSANÍ ČÍSLIC NEBO SPECIÁLNÍCH ZNAKŮ

Klepněte na tlačítko číslic a symbolů. Na některých tlačítkách speciálních znaků může být více symbolů. Chcete-li zobrazit další symboly, přidržte symbol nebo speciální znak.

VKLÁDÁNÍ SYMBOLŮ EMOJI

Klepněte na tlačítko emoji a vyberte symbol emoji.

KOPÍROVÁNÍ A VKLÁDÁNÍ TEXTU

Klepněte na slovo a přidržte na něm prst, přetažením značek před a za slovem zvýrazněte text, který chcete kopírovat, a klepněte na možnost **KOPÍROVAT**. Při vkládání textu klepněte na místo, kam chcete text vložit, a zvolte možnost **VLOŽIT**.

PŘIDÁNÍ DIAKRITICKÉHO ZNAMÉNKA KE ZNAKU

Klepněte na znak a přidržte na něm prst a klepněte na znaménko nebo znak s diakritikou (pokud ho vaše klávesnice podporuje).

ODSTRAŇOVÁNÍ ZNAKŮ

Klepněte na tlačítko Krok zpět.

POSOUVÁNÍ KURZORU

Chcete-li upravit právě napsané slovo, klepněte na slovo a přetáhněte kurzor na požadované místo.

NÁVRHY SLOV NA KLÁVESNICI

Telefon vám při psaní může navrhopat slova, aby psaní urychlil a zpřesnil. Funkce navrhování slov nemusí být k dispozici ve všech jazycích.

Když začnete psát slovo, telefon navrhuje možná slova. Když je na panelu návrhů zobrazeno požadované slovo, vyberte ho. Chcete-li zobrazit další návrhy, klepněte na návrh a přidržte na něm prst.



Tip Pokud je navržené slovo označeno tučně, telefon jím psané slovo nahrazuje automaticky. Pokud je slovo napsáno špatně, klepněte na něj a přidržte na něm prst, a uvidíte několik dalších návrhů.

Pokud nechcete, aby klávesnice při psaní navrhovala slova, vypněte funkci Oprava textu. Klepněte na možnost **Nastavení** > **System** > **Jazyk a zadávání** > **Virtuální klávesnice** . Vyberte klávesnici, kterou obvykle používáte. Klepněte na možnost **Oprava textu** a vypněte metody opravy textu, které nechcete používat.

OPRAVOVÁNÍ SLOV

Pokud si všimnete, že máte ve slově překlep, klepněte na něj a uvidíte několik návrhů oprav.

VYPNUTÍ KONTROLY PRAVOPISU

Klepněte na možnost **Nastavení** > **System** > **Jazyky a zadávání** > **Rozšířená nastavení** > **Kontrola pravopisu** a přepněte možnost **Kontrola pravopisu** do polohy **Vypnuto** .

Datum a čas

Sledování času – informace o používání telefonu ve funkci hodin i budíku a o aktualizaci schůzek, úkolů a plánů

NASTAVENÍ DATA A ČASU

Klepněte na možnost **Nastavení** > **System** > **Datum a čas** .

AUTOMATICKÉ AKTUALIZACE DATA A ČASU

Telefon můžete nastavit tak, aby automaticky aktualizoval datum, čas a časové pásmo. Automatické aktualizace jsou síťová služba a jejich dostupnost se může v různých oblastech a u jednotlivých poskytovatelů služeb lišit.

1. Klepněte na možnost **Nastavení** > **System** > **Datum a čas** .
2. Zapněte **Automatické datum a čas** .
3. Zapněte **Automatické čas. pásmo** .

ZMĚNA ČASU NA 24HODINOVÝ FORMÁT

Klepněte na možnost **Nastavení** > **Systém** > **Datum a čas** a zapněte **Používat 24hodinový formát**.

Hodiny a budík

Hodiny neslouží pouze jako budík – podívejte se, co dalšího můžete dělat.

MINUTKA

Už nikdy nic nepřevaříte – minutka vám umožní získat přehled o době vaření.

1. Klepněte na možnost **Hodiny** >  **ČASOVAČ**.
2. Nastavte požadovanou dobu.



STOPKY

Stopky vám pomohou sledovat váš pokrok na běžeckém okruhu.

Klepněte na možnost **Hodiny** >  **STOPKY**.

NASTAVENÍ BUDÍKU

Telefon můžete používat jako budík.

1. Klepněte na možnost **Hodiny** >  **BUDÍK**.
2. Chcete-li přidat budík, klepněte na .
3. Chcete-li budík upravit, klepněte na něj. Chcete-li nastavit budík s opakováním v určité dny, zaškrtněte políčko **Opakovat** a označte dny v týdnu.

ODLOŽENÍ BUDÍKU

Pokud se vám po zazvonění budíku ještě nechce vstávat, přetáhněte ho doleva. Chcete-li nastavit dobu odložení, klepněte na **Hodiny** > **:** > **Nastavení** > **Doba odložení** a vyberte požadovanou dobu.

VYPNUTÍ BUDÍKU

Když budík zvoní, přetáhněte ho doprava.

ODSTRANĚNÍ BUDÍKU

Klepněte na možnost **Hodiny** > **BUDÍK**. Vyberte budík a klepněte na možnost **Odstranit**.

Kalkulačka

Zapomeňte na kapesní kalkulačku – kalkulačku najdete v telefonu.

PRÁCE S KALKULAČKOU

Klepněte na možnost **Kalkulačka**.

Chcete-li používat pokročilou kalkulačku, přetáhněte panel od pravého okraje displeje doleva.

Usnadnění

Změnou různých nastavení si můžete používání telefonu usnadnit.

ZVĚTŠENÍ NEBO ZMENŠENÍ PÍSMO

Chcete mít v telefonu větší písmena?

1. Klepněte na možnost **Nastavení** > **Usnadnění**.
2. Klepněte na možnost **Velikost písma**. Chcete-li zvětšit nebo zmenšit písmo, přetáhněte posuvník velikosti písma.

ZVĚTŠENÍ NEBO ZMENŠENÍ VELIKOSTI ZOBRAZENÍ



Chcete zmenšit nebo zvětšit položky na displeji?

1. Klepněte na možnost **Nastavení** > **Usnadnění**.
2. Klepněte na možnost **Zobrazovaná velikost** a přetažením posuvníku upravte velikost.

Spojení s rodinou a přáteli

Hovory

VOLÁNÍ

1. Klepněte na možnost .
2. Zadejte číslo nebo klepněte na možnost  a vyberte kontakt, kterému chcete zavolat.
3. Klepněte na možnost .

PŘIJMUTÍ HOVORU

Když telefon zvoní, můžete hovor přijmout přejetím nahoru.



Tip: Nechcete telefon ponechat v tichém režimu, ale nemůžete zrovna přijímat hovory? Chcete-li umlčet příchozí hovor, stiskněte tlačítko ztlumení hlasitosti. Telefon můžete také nastavit tak, aby vyzvánění ztichlo, když telefon vezmete do ruky: Klepněte na možnost [Nastavení](#) > [Systém](#) > [Jazyky a zadávání](#) > [Rozšířená nastavení](#) > [Gesta](#) > [Ztlumení při zvednutí](#) a přepněte do polohy zapnuto.

Pokud chcete mít možnost odmítnout příchozí hovor otočením telefonu, klepněte na možnost [Nastavení](#) > [Systém](#) > [Jazyky a zadávání](#) > [Rozšířená nastavení](#) > [Gesta](#) > [Odmítnutí hovoru otočením telefonu](#) a přepněte do polohy zapnuto.

ODMÍTNUTÍ HOVORU

Chcete-li hovor odmítnout, přejeďte dolů.

Kontakty

Ukládání a uspořádání telefonních čísel přátel a příbuzných.

ULOŽENÍ KONTAKTU Z HISTORIE VOLÁNÍ

1. V aplikaci **Telefon** zobrazte klepnutím na možnost  historii volání.
2. Klepněte na číslo, které chcete uložit.
3. Vyberte, zda chcete **Vytvořit nový kontakt** nebo **Přidat ke kontaktu**.
4. Zadejte kontaktní údaje a klepněte na možnost **Uložit**.

PŘIDÁVÁNÍ KONTAKTŮ

1. Klepněte na možnost **Kontakty** > .
2. Vyplňte údaje.
3. Klepněte na možnost **Uložit**.

ÚPRAVY KONTAKTŮ

1. Klepněte na možnost **Kontakty** a následně na kontakt, který chcete upravit.
2. Klepněte na možnost .
3. Upravte údaje.
4. Klepněte na možnost **Uložit**.

HLEDÁNÍ KONTAKTŮ

1. Klepněte na možnost **Kontakty**.
2. Klepněte na možnost .

FILTROVÁNÍ SEZNAMU KONTAKTŮ

1. Klepněte na možnost **Kontakty**.
2. Klepněte na možnost .
3. Klepněte na možnost **Nastavení** > **Kontakty k zobrazení**.

IMPORTOVÁNÍ NEBO EXPORTOVÁNÍ KONTAKTŮ

1. Klepněte na možnost **Kontakty** .
2. Klepněte na možnost **☰**.
3. Klepněte na možnost **Nastavení** > **Importovat/Exportovat** .

Posílání a přijímání zpráv

Spojení s příbuznými a přáteli můžete udržovat textovými zprávami.

POSÍLÁNÍ ZPRÁV

1. Klepněte na možnost **Zprávy** .
2. Klepněte na možnost **+**.
3. Chcete-li přidat příjemce, zadejte do pole příjemců jeho číslo. Chcete-li přidat kontakt, začněte psát jeho jméno a klepněte na kontakt.
4. Po nastavení všech příjemců klepněte na možnost **✓** .
5. Do textového pole napište text zprávy.
6. Klepněte na možnost **➤**.



Tip: Pokud chcete ve zprávě poslat fotografii, klepněte na **Fotografie** > klepněte na fotografii, kterou chcete sdílet, a klepněte na **↩**. Zvolte možnost **Zprávy** .

ČTENÍ ZPRÁV

1. Klepněte na možnost **Zprávy** .
2. Klepněte na zprávu, kterou si chcete přečíst. Zprávy můžete číst i na panelu oznámení. Přejedte z horní části displeje dolů a klepněte na zprávu.

ODPOVÍDÁNÍ NA ZPRÁVY

1. Klepněte na možnost **Zprávy** .
2. Klepněte na zprávu, na kterou chcete odpovědět.
3. Do textového pole pod zprávou napište odpověď a klepněte na možnost **➤**.

E-mail

V telefonu můžete číst e-maily a odpovídat na ně.

PŘIDÁNÍ E-MAILOVÉHO ÚČTU

Při prvním použití aplikace Gmail budete vyzváni k nastavení e-mailového účtu.

1. Klepněte na možnost **Gmail**.
2. Můžete vybrat adresu svého účtu Google nebo klepnout na možnost **Přidat další e-mailovou adresu**.
3. Po přidání všech účtů klepněte na možnost **PŘEJÍT DO GMAILU**.

ODSTRANĚNÍ E-MAILOVÉHO ÚČTU

1. Klepněte na možnost **Nastavení**.
2. Klepněte na možnost **Účty**.
3. Klepněte na účet, který chcete odstranit, a klepněte na možnost **⋮ > Odebrat účet**.



POSÍLÁNÍ E-MAILŮ

1. Klepněte na možnost **Gmail**.
2. Klepněte na možnost **✍**.
3. Do pole **Komu** napište adresu nebo klepněte na možnost **⋮ > Přidat z Kontaktů**.
4. Napište předmět a zprávu.
5. Klepněte na možnost **➤**.

ČTENÍ E-MAILŮ A ODPOVÍDÁNÍ NA NĚ

1. Klepněte na možnost **Gmail**.
2. Klepněte na zprávu, kterou si chcete přečíst.
3. Chcete-li na zprávu odpovědět, klepněte na možnost **↩** nebo **⋮ > Odpovědět všem**.

ODSTRAŇOVÁNÍ E-MAILŮ

1. Klepněte na možnost Gmail .
2. Klepněte na zprávu, kterou chcete odstranit, a klepněte na možnost  .
3. Chcete-li odstranit několik zpráv, vyberte zprávy klepnutím na kroužek s iniciálou příjemce a klepněte na možnost  .

Sociální sítě

Chcete se spojit s lidmi, které znáte, a sdílet s nimi obsah? Sociální sítě vám pomohou udržet kontakt s děním u vašich přátel.

APLIKACE PRO SOCIÁLNÍ SÍTĚ

Pro lepší kontakt s rodinou a přáteli se můžete přihlásit do aplikací pro konverzace, sdílení a sociální sítě. Na ploše vyberte službu, kterou chcete používat. Aplikace pro sociální sítě jsou k dispozici v [obchodě Google Play](#) . Dostupné služby se mohou lišit.

Fotoaparát

Základy práce s fotoaparátem

Proč byste nosili samostatný fotoaparát, když telefon obsahuje vše, co potřebujete k zaznamenání vzpomínek? Fotoaparát v telefonu umožňuje snadné fotografování a nahrávání videoklipů.



FOTOGRAFOVÁNÍ

Pořízujte ostré a jasné snímky – ty nejlepší momenty si uchovejte ve fotoalbu.

1. Klepněte na možnost **Fotoaparát**.
2. Zamiřte na scénu a zaostřete.
3. Klepněte na možnost .



AUTOPORTRÉTY

Chcete mít dokonalý autoportrét? Použijte k tomu přední fotoaparát telefonu.

1. Klepněte na možnost **Fotoaparát**.
2. Klepnutím na  přepněte na přední fotoaparát.
3. Zamiřte na scénu a zaostřete.
4. Klepněte na možnost .

FOTKY POŘÍZENÉ OBĚMA FOTOAPARÁTY NAJEDNOU

Kromě pořizování dokonalých autoportrétů můžete pomocí obou fotoaparátů telefonu pořizovat dvě fotky najednou. V tomto režimu se používá současně přední i zadní fotoaparát.

1. Klepněte na možnost **Fotoaparát** a pak na .
2. Klepněte na možnost  **Dva** pro pořizování fotky na rozdělené obrazovce. Nebo můžete klepnutím na  pořídít fotku typu obraz v obraze.
3. Zamiřte na scénu a zaostřete.

4. Klepněte na možnost .
5. Režim na celou obrazovku obnovíte klepnutím na možnost  **Jeden**.



Tip: Když pořizujete fotku nebo video typu obraz v obraze a chcete menší obrázek přesunout do jiného rohu, klepněte na něj, přidržte ho a přetáhněte na požadované místo.

FOTOGRAFOVÁNÍ PANORAMAT

Klepněte na možnost **Fotoaparát** >  > **Panorama** a postupujte podle pokynů na telefonu.

Nahrávání videoklipů

POUŽITÍ 360° PROSTOROVÉHO ZVUKU

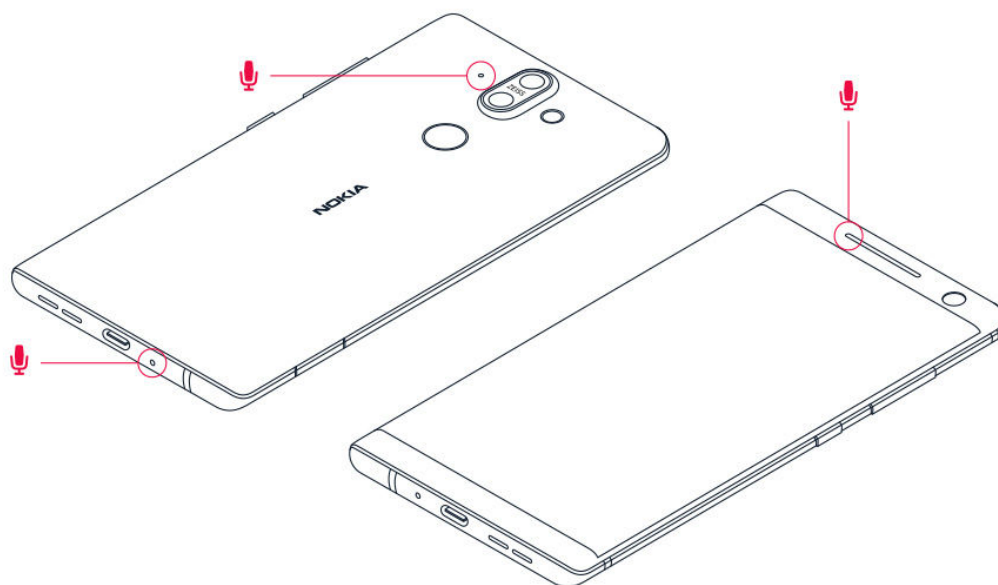



Fotoaparát v telefonu umožňuje snadné nahrávání videoklipů s 360° prostorovým zvukem.

Klepněte na možnost **Fotoaparát**. Chcete-li přepnout do režimu nahrávání videa, přejeďte doleva.



Telefon má tři mikrofony, které využívají technologii OZO Audio k záznamu a

zpracování prostorového zvuku. V režimu nahrávání videoklipů můžete měnit způsob záznamu zvuku klepnutím na možnost .

1. Chcete-li jasně nahrávat zvuky z prostoru před vámi a ztlumit zvuky přicházející zezadu, klepněte na možnost  Přední . Toto nastavení je vhodné použít například při nahrávání rozhovoru.
2. Chcete-li jasně nahrávat svůj hlas nebo zvuky z prostoru za vámi a ztlumit zvuky přicházející zepředu, klepněte na možnost  Zadní .
3. Chcete-li nahrávat zvuky přirozeně ze všech směrů, klepněte na možnost  Prostorový .





V zájmu optimální kvality zvuku u videoklipů nepřekrývejte při nahrávání žádné z malých otvorů s mikrofony, které na telefonu jsou. Chcete-li nahrávat 360° prostorový zvuk, držte telefon vodorovně za delší strany.

NAHRÁVÁNÍ VIDEOKLIPŮ

1. Klepněte na možnost Fotoaparát .
2. Chcete-li přepnout do režimu nahrávání videa, přejeďte doleva.
3. Klepnutím na  Video začnete nahrávat.
4. Klepnutím na  nahrávání ukončíte.
5. Chcete-li se vrátit do režimu fotoaparátu, přejeďte doprava.

NAHRÁVÁNÍ VIDEOKLIPŮ OBĚMA KAMERAMI SOUČASNĚ



Telefon umožňuje nahrávání videoklipů s rozdělenou obrazovkou. V tomto režimu se používá současně přední i zadní fotoaparát.

1. Klepněte na možnost Fotoaparát .
2. Chcete-li přepnout do režimu nahrávání videa, přejeďte doleva. Klepněte na možnost .
3. Klepněte na  Dva pro pořízení videa na rozdělené obrazovce. Nebo můžete klepnutím na  P-I-P pořídit video typu obraz v obraze.
4. Klepnutím na  začnete nahrávat.

Pokročilé použití fotoaparátu

Ke zvýšení kvality fotografií můžete využít různé režimy fotoaparátu.

INFORMACE O NASTAVENÍ FOTOAPARÁTU



V aplikaci Fotoaparát klepněte na  >  Nastavení . Dozvíte se tak další informace o jednotlivých nastaveních.

POUŽÍVÁNÍ FOTOAPARÁTU V RUČNÍM REŽIMU

V ručním režimu můžete pořizovat detailní záběry zblízka, širokoúhlé fotky, měnit nastavení ISO fotoaparátu a upravovat automatické vyvážení bílé. Chcete-li vyzkoušet ruční režim, klepněte na možnost Fotoaparát >  > Profi .



POUŽIJTE REŽIM ŽIVÝ BOKEH

Pokud chcete mít možnost změnit oblast zaostření snímku po jeho pořízení, zvolte pro fotografování režim Živý bokeh.



1. Klepněte na možnost Fotoaparát .
2. Klepněte na možnost  > Živý bokeh .
3. Zamiřte na scénu a zaostřete. Klepněte na  Živý bokeh .
4. Ve spodním pravém rohu displeje klepněte na právě pořízenou fotografii.
5. Chcete-li fotografii upravit, klepněte na Editor bokeh .

FOTOGRAFOVÁNÍ SE SAMOSPOUŠTÍ



Chcete získat čas a dostat se na snímek? Vyzkoušejte samospoušť.

1. Klepněte na možnost Fotoaparát .
2. Klepněte na . Na tlačítku uvidíte nastavení samospouště. Chcete-li nastavení změnit, klepněte na tlačítko znovu.
3. Vyberte dobu zpoždění samospouště.
4. Klepněte na  Fotografie .

NAHRÁVÁNÍ ZPOMALENÉHO VIDEOA

1. Chcete-li přepnout do režimu nahrávání videa, přejeďte doleva.
2. Klepněte na možnost .
3. Klepněte na možnost **Zpomalení**.
4. Klepnutím na možnost  **Zpomalení** začnete nahrávat.
5. Klepnutím na  nahrávání ukončíte.

POŘIZOVÁNÍ FOTOGRAFIÍ VYSOKÉ KVALITY

V aplikaci Fotoaparát klepněte na možnost  >  **Nastavení** > **Rozlišení** a nastavte požadované rozlišení.

Fotografie a videa

PROHLÍŽENÍ FOTOGRAFIÍ A VIDEOA V TELEFONU

Chcete si oživit důležité okamžiky? Prohlédněte si fotografie a videa v telefonu.

Klepněte na možnost **Fotografie**.

KOPÍROVÁNÍ FOTOGRAFIÍ A VIDEOSOUBORŮ DO POČÍTAČE

Chcete si fotografie nebo videa prohlédnout na větší obrazovce? Přesuňte je do počítače.

Chcete-li fotografie či videa zkopírovat nebo přesunout do počítače, můžete použít správce souborů v počítači.

Kompatibilním kabelem USB připojte telefon k počítači. Pro nastavení typu připojení USB otevřete panel oznámení a klepněte na oznámení USB.

SDÍLENÍ FOTOGRAFIÍ A VIDEOKLIPŮ

Fotografie a videa můžete snadno a rychle sdílet s přáteli a příbuznými.

1. V části **Fotografie** klepněte na snímek, který chcete sdílet, a následně na možnost .
2. Vyberte způsob sdílení fotografie nebo videa.

Internet a připojení

Zapnutí funkce Wi-Fi

Připojení Wi-Fi je zpravidla rychlejší a levnější než mobilní datové připojení. Pokud je k dispozici síť Wi-Fi i mobilní datové připojení, použijte telefon síť Wi-Fi.

ZAPNUTÍ FUNKCE WI-FI

1. Klepněte na možnost **Nastavení** > **Síť a internet** > **Wi-Fi**.
2. Přepněte možnost Wi-Fi do polohy **Zapnuto**.
3. Vyberte připojení, které chcete použít.

Připojení Wi-Fi je aktivní, když je na stavovém řádku u horního okraje displeje zobrazena ikona .

Důležité: Pro zvýšení bezpečnosti připojení Wi-Fi používejte šifrování. Šifrování zmenšuje riziko přístupu jiných osob k vašim datům.



Tip: Pokud chcete určovat polohu v době, kdy nejsou k dispozici signály satelitního systému, například v budovách nebo mezi vysokými budovami, můžete pro lepší přesnost určování polohy zapnout síť Wi-Fi.

¹

Poznámka: Používání technologie Wi-Fi může být v některých zemích omezeno. Například v EU smíte síť Wi-Fi s frekvencemi 5150–5350 MHz používat pouze v budovách, a v USA a v Kanadě smíte pouze v budovách používat síť s frekvencemi 5,15–5,25 GHz. Další informace získáte u místních úřadů. **Důležité:** Pro zvýšení bezpečnosti připojení Wi-Fi používejte šifrování. Šifrování zmenšuje riziko přístupu jiných osob k vašim datům.

Používání mobilního datového připojení

UKONČENÍ MOBILNÍHO DATOVÉHO PŘIPOJENÍ

Přejeďte od horního okraje displeje dolů, klepněte na **Mobilní data** a vypněte **Mobilní data**.

ZAPNUTÍ MOBILNÍHO DATOVÉHO PŘIPOJENÍ

Přejeďte od horního okraje displeje dolů, klepněte na možnost **Mobilní data** a zapněte **Mobilní data**.

MOBILNÍ DATOVÉ PŘIPOJENÍ PŘI ROAMINGU

Klepněte na možnost **Nastavení** > **Síť a internet** > **Mobilní síť** a přepněte **Datový roaming** do polohy **Zapnuto**.¹



Tip: Chcete-li sledovat využití dat, klepněte na možnost **Nastavení** > **Síť a internet** > **Využití dat**.

¹

Připojení k internetu při roamingu, především v zahraničí, může vést k podstatnému zvýšení poplatků za přenos dat.

Procházení webu

PŘIPOJENÍ POČÍTAČE K WEBU POMOCÍ TELEFONU

Používání Internetu v notebooku na cestách je snadné. Zapněte v telefonu funkci hotspotu Wi-Fi a budete moci přistupovat k internetu z notebooku nebo jiného zařízení přes mobilní datové připojení.

1. Klepněte na možnost **Nastavení** > **Síť a internet** > **Hotspot a tethering**.
2. Zapněte možnost **Přenosný hotspot Wi-Fi**, abyste mohli sdílet mobilní datové

připojení přes síť Wi-Fi, nebo možnost **Připojení přes Bluetooth** a budete moci využívat funkci Bluetooth.

Druhé zařízení využívá přenosy dat podle vaší smlouvy, za které mohou být účtovány poplatky. Informace o dostupnosti a poplatcích za přenosy dat získáte u svého poskytovatele síťových služeb.

PROCHÁZENÍ WEBU

Nepotřebujete počítač – internet můžete procházet v telefonu. Sledujte novinky a navštěvujte oblíbené weby. Webové stránky můžete procházet pomocí prohlížeče v telefonu.

1. Klepněte na možnost **Chrome**.
2. Napište webovou adresu a klepněte na možnost →.



Tip: Pokud nemáte u poskytovatele síťových služeb objednan datový paušál, můžete náklady na přenášení dat ušetřit tak, že se budete k Internetu připojovat přes síť Wi-Fi.

OTEVŘENÍ NOVÉ KARTY

Když chcete sledovat několik webových stránek současně, můžete v prohlížeči otevřít nové karty a přepínat mezi nimi.

V aplikaci Chrome:

1. Klepněte na pole u panelu adres.
2. Klepněte na možnost .

PŘEPÍNÁNÍ MEZI KARTAMI

V aplikaci Chrome:

1. Klepněte na pole u panelu adres.
2. Klepněte na požadovanou kartu.

ZAVŘENÍ KARTY

V aplikaci Chrome:

1. Klepněte na pole u panelu adres.
2. Klepněte na **X** na kartě, kterou chcete zavřít.

HLEDÁNÍ NA WEBU

Služba hledání Google vám pomůže prozkoumat web i celý svět. Hledaná slova můžete psát na klávesnici.

V aplikaci Chrome:

1. Klepněte na panel hledání.
2. Napište do pole pro hledání hledané slovo.
3. Klepněte na možnost **→**.

Hledané slovo si můžete také vybrat z nalezených shod.

EFEKTIVNÍ VYUŽÍVÁNÍ DATOVÉHO PAUŠÁLU

Pokud si děláte starosti s poplatky za datové přenosy, pomůže vám telefonu zabránit v posílání či přijímání dat aplikacemi spuštěnými na pozadí.

1. Klepněte na možnost **Nastavení > Síť a internet >  Využití dat > Režim úspory dat**.
2. Nastavte možnost **Režim úspory dat** do polohy **Zapnuto**.

Ukončení připojení

UKONČENÍ PŘIPOJENÍ K INTERNETU

Ukončením připojení k Internetu otevřených na pozadí ušetříte energii baterie. Můžete to udělat, aniž byste ukončovali aplikace.

1. Klepněte na možnost **Nastavení > Síť a internet > Wi-Fi**.

2. Nastavte možnost **Wi-Fi** do polohy **Vypnuto** .

UKONČENÍ MOBILNÍHO DATOVÉHO PŘIPOJENÍ

Přejedte od horního okraje displeje dolů, klepněte na  **Mobilní data** a vypněte **Mobilní data** .

ZAPNUTÍ REŽIMU LETADLO

1. Klepněte na **Nastavení** > **Síť a internet** .
2. Zapněte možnost **Režim Letadlo** .

Režim Letadlo ukončí připojení k mobilní síti a vypne bezdrátové funkce zařízení. Dodržujte pokyny a bezpečnostní požadavky, stanovené například leteckými společnostmi, a všechny příslušné zákony a předpisy. Tam, kde je to povoleno, se můžete v režimu V letadle připojit k síti Wi-Fi a například procházet Internet nebo zapnout sdílení přes Bluetooth.

Bluetooth®

Telefon můžete bezdrátově spojit s jinými kompatibilními zařízeními, jako jsou telefony, počítače, náhlavní soupravy a sady do auta. Můžete z něj také posílat fotografie do kompatibilních telefonů nebo do počítače.

PŘIPOJENÍ PŘÍSLUŠENSTVÍ BLUETOOTH

K telefonu můžete připojit řadu užitečných zařízení Bluetooth. Například s bezdrátovou náhlavní soupravou (prodává se samostatně) můžete do telefonu hovořit bez použití rukou – můžete pokračovat v práci, například na počítači. Připojení zařízení Bluetooth k telefonu nazýváme párování.

1. Klepněte na možnost **Nastavení** > **Připojená zařízení** > **Bluetooth** .
2. Přepněte možnost **Bluetooth** do polohy **Zapnuto** .
3. Zkontrolujte, zda je druhé zařízení zapnuté. Proces párování bude možná nutné zahájit z druhého zařízení. Podrobnější informace najdete v uživatelské příručce k druhému zařízení.
4. Chcete-li telefon spárovat se zařízením, klepněte v seznamu nalezených zařízení Bluetooth na dané zařízení.

5. Možná bude nutné zadat kód. Podrobnější informace najdete v uživatelské příručce k druhému zařízení.

Přístroje využívající bezdrátovou technologii Bluetooth spolu komunikují na bázi rádiových vln, a proto nemusí být umístěny v přímé viditelnosti. Zařízení Bluetooth však musí být ve vzdálenosti do 10 metrů od sebe. Spojení je náchylné na rušení překážkami, například stěnami nebo jinými elektronickými přístroji.

Když je zapnuta funkce Bluetooth, mohou se k telefonu připojit spárovaná zařízení. Ostatní zařízení zjistí přítomnost vašeho telefonu pouze v případě, že je otevřeno zobrazení nastavení funkce Bluetooth.

Přístroj nepárujte s neznámými zařízeními ani nepovolujte připojení od neznámých zařízení. Ochráníte ho tak před nebezpečným obsahem.

ODEBRÁNÍ PÁROVÁNÍ

Pokud už zařízení spárované s telefonem nemáte, můžete párování odebrat.

1. Klepněte na možnost **Nastavení** > **Připojená zařízení** > **Bluetooth**.
2. Klepněte na možnost  u názvu zařízení.
3. Klepněte na možnost **ODSTRANIT**.

PŘIPOJENÍ KE KAMARÁDOVU TELEFONU PŘES BLUETOOTH

Pomocí funkce Bluetooth se můžete bezdrátově připojit ke kamarádovu telefonu a sdílet fotografie a spoustu dalšího obsahu.

1. Klepněte na možnost **Nastavení** > **Připojená zařízení** > **Bluetooth**.
2. Zkontrolujte, zda je v obou telefonech zapnuta funkce Bluetooth.
3. Zkontrolujte, zda jsou oba telefony vzájemně viditelné. Chcete-li, aby byl telefon viditelný pro ostatní telefony, musíte být v zobrazení nastavení Bluetooth.
4. Uvidíte telefony s funkcí Bluetooth v dosahu. Klepněte na telefon, ke kterému se chcete připojit.
5. Pokud druhý telefon vyžaduje zadání kódu, napište ho nebo ho přijměte a klepněte na možnost **Spárovat**.

Kód použijete pouze při prvním připojování k danému zařízení.

POSÍLÁNÍ OBSAHU PŘES SPOJENÍ BLUETOOTH

Když chcete sdílet vlastní obsah nebo poslat vyfotografované snímky kamarádovi, můžete obsah poslat do kompatibilních zařízení pomocí technologie Bluetooth.

V jednom okamžiku můžete využívat více než jedno spojení Bluetooth. Například můžete posílat data do jiného zařízení i během použití náhlavní soupravy Bluetooth.

1. Klepněte na možnost **Nastavení** > **Připojená zařízení** > **Bluetooth**.
2. Přepněte možnost **Bluetooth** do polohy **Zapnuto**.
3. Přejděte k obsahu, který chcete poslat, a klepněte na  > **Bluetooth**.
4. Klepněte na zařízení, ke kterému se chcete připojit. Uvidíte zařízení Bluetooth v dosahu.
5. Pokud druhé zařízení vyžaduje zadání kódu, napište ho. Kód si můžete vymyslet, a musíte ho zadat do obou zařízení. Kód některých zařízení je pevně stanoven. Podrobnější informace najdete v uživatelské příručce k druhému zařízení.

Místo pro ukládání souborů závisí na druhém zařízení. Podrobnější informace najdete v uživatelské příručce k druhému zařízení.

NFC

Prozkoumejte svět kolem sebe. Klepnutím na příslušenství můžete příslušenství připojit k telefonu, klepnutím na štítek můžete někomu zavolat nebo otevřít webovou stránku. S technologií NFC (Near Field Communication) je připojování snadné a zábavné.

ZAČÍNÁME S FUNKCÍ NFC

Zapněte funkci NFC v telefonu a klepnutím sdílejte obsah nebo se připojujte k zařízením.

Funkce NFC nabízí následující možnosti:

- Připojení kompatibilního příslušenství Bluetooth podporujícího technologii NFC, například náhlavní soupravy nebo bezdrátového reproduktoru
- Získávání dalšího obsahu do telefonu nebo přístup k webovým službám klepnutím na štítky
- Placení telefonem (pokud to podporuje poskytovatel síťových služeb)

Oblast NFC je na zadní straně telefonu. Oblastí NFC můžete klepnout na jiný telefon, příslušenství, štítek nebo čtečku.

1. Klepněte na možnost **Nastavení** > **Připojená zařízení** > **NFC**.
2. Přepněte možnost **NFC** do polohy **Zapnuto**.

Před použitím funkce NFC zkontrolujte, zda je odemknut displej a tlačítka.

ČTENÍ ŠTÍTKŮ NFC

Štítky NFC mohou obsahovat informace, například webové adresy, telefonní čísla nebo vizitky. Požadované informace máte na dosah jednoho klepnutí.

Chcete-li štítek přečíst, klepněte na štítek oblastí NFC na telefonu.



Poznámka: Aplikace a služby pro placení a prodej vstupenek jsou poskytovány třetími stranami. Společnost HMD Global neposkytuje žádnou záruku ani nepřebírá zodpovědnost za žádné takové aplikace nebo služby, jejich podporu, funkčnost, transakce ani za jakékoli finanční ztráty. Po opravě přístroje bude možná potřeba aplikaci pro platby nebo prodej vstupenek znovu nainstalovat a aktivovat karty, které jste přidali.

PŘIPOJENÍ PŘÍSLUŠENSTVÍ BLUETOOTH POMOCÍ FUNKCE NFC

Máte plné ruce? Používejte náhlavní soupravu. A proč neposlouchat hudbu přes bezdrátové reproduktory? Stačí na kompatibilní příslušenství klepnout telefonem.

1. Klepněte oblastí NFC na telefonu na oblast NFC na příslušenství.¹
2. Postupujte podle pokynů na displeji.

ODPOJENÍ PŘIPOJENÉHO PŘÍSLUŠENSTVÍ

Pokud již nechcete spojení telefonu s příslušenstvím používat, můžete příslušenství odpojit.

Znovu klepněte na oblast NFC na příslušenství.

Další informace najdete v uživatelské příručce k příslušenství.

¹

Příslušenství se prodává samostatně. Dostupnost příslušenství se může v jednotlivých oblastech lišit.

VPN

Pro přístup k firemním prostředkům, jako je intranet nebo firemní e-mail, můžete potřebovat připojení k virtuální soukromé síti (VPN). Síť VPN můžete využívat i pro soukromé účely.

O konfigurační údaje sítě VPN požádejte správce firemní sítě, případně vyhledejte další informace na webu své služby VPN.

VYUŽÍVÁNÍ BEZPEČNÉHO PŘIPOJENÍ K SÍTI VPN

1. Klepněte na možnost **Nastavení** > **Síť a internet** > **VPN**.
2. Chcete-li přidat profil VPN, klepněte na **+**.
3. Zadejte údaje profilu získané od firemního správce IT nebo ze služby VPN.

ÚPRAVY PROFILU VPN

1. Klepněte na možnost  u názvu profilu.
2. Informace změňte podle potřeby.

ODSTRANĚNÍ PROFILU VPN

1. Klepněte na možnost  u názvu profilu.
2. Klepněte na možnost **ZAPOMENOUT VPN**.

Hudba a videa

Hudba

Oblíbenou hudbu můžete poslouchat, ať jste kdekoli.

PŘEHRÁVÁNÍ HUDBY

1. Klepněte na možnost **Hudba Play** > ≡ > **Hudební knihovna** .
2. Klepněte na interpreta, album, skladbu, žánr nebo seznam skladeb, který chcete přehrát.

POZASTAVENÍ A POKRAČOVÁNÍ V PŘEHRÁVÁNÍ

Klepnutím na **||** přehrávání pozastavíte a klepnutím na **▶** je obnovíte.



Tip:Chcete-li skladby přehrávat v náhodném pořadí, klepněte na možnost **⌘**.

VYTVOŘENÍ SEZNAMU SKLADEB

Skladby si můžete uspořádat do seznamů a poslouchat pak hudbu podle aktuální nálady.

1. Při přehrávání skladby klepněte na možnost **⋮** > **Přidat do seznamu skladeb** .
2. Chcete-li skladbu přidat do nového seznamu, klepněte na možnost **NOVÝ SEZNAM SKLADEB** . Chcete-li skladbu přidat do existujícího seznamu, vyberte seznam skladeb v seznamu.

PŘIDÁVÁNÍ SKLADEB DO TELEFONU

Pokud máte hudbu nebo videa uloženy v počítači, ale chcete k nim přistupovat z telefonu, můžete média mezi telefonem a počítačem synchronizovat přes kabel USB.

1. Kabelem USB připojte telefon ke kompatibilnímu počítači.
2. Ve správci souborů v počítači jako je například Průzkumník Windows nebo Finder macOS přetáhněte skladby a videoklipy do telefonu.

Videa

I na cestách s sebou můžete mít oblíbená média – videa můžete sledovat, ať jste, kde jste.

PŘEHRÁVÁNÍ VIDEO

Klepněte na možnost **Fotografie** a pak na video, které chcete přehrát.



Tip: Chcete-li přehrávání pozastavit, klepněte na možnost **||**. Chcete-li pokračovat, klepněte na možnost **▶**.

RYCHLÉ POSUNUTÍ VIDEO VPŘED NEBO VZAD

Pro rychlé posunutí videa vpřed nebo vzad přetáhněte posuvník ve spodní části obrazovky vpravo nebo vlevo.

Organizování dne

Kalendář

Sledování času – Informace o vedení aktuálních schůzek, úkolů a plánů

SPRÁVA KALENDÁŘŮ

Klepněte na možnost **Kalendář** >  a vyberte typ kalendáře, který chcete zobrazit.

Kalendáře jsou přidány automaticky v okamžiku přidání účtu do telefonu. Chcete-li přidat nový účet s kalendářem, klepněte na možnost **Nastavení** > **Uživatelé a účty** > **Přidat účet** .

PŘIDÁVÁNÍ UDÁLOSTÍ

Když si chcete zapamatovat nějakou schůzku nebo událost, přidejte ji do kalendáře.

1. V aplikaci **Kalendář** klepněte na možnost **+** a vyberte typ záznamu.
2. Vyplňte požadované údaje a nastavte čas.
3. Chcete-li nastavit opakování události v určitých dnech, klepněte na možnost **Další možnosti** > **Neopakuje se** a vyberte, jak často chcete událost opakovat.
4. Výchozí připomenutí je nastaveno na 30 minut před událostí. Chcete-li dobu připomenutí upravit, klepněte na možnost **30 minut před** a nastavte požadovanou dobu.



Tip:Chcete-li událost upravit, klepněte na ni, klepněte na možnost  a upravte požadované údaje.

ODSTRANĚNÍ UDÁLOSTI

1. Klepněte na událost.
2. Klepněte na možnost **⋮** > **Odstranit** .

Poznámky

VYTVOŘENÍ POZNÁMKY

Poznámky na papírech lze snadno ztratit. Napište si je raději do aplikace **Keep**. Budete je mít neustále s sebou.

1. Klepněte na možnost **Keep** > **Napsat poznámku**.
2. Napište poznámku.

Poznámky jsou automaticky ukládány.

Mapy

Hledání míst a navigace

HLEDÁNÍ MÍST

Při hledání konkrétních míst a podniků vám pomůže aplikace **Google Mapy**.

1. Klepněte na možnost **Mapy**.
2. Do pole pro hledání napište hledaná slova, například adresu nebo název místa.
3. Vyberte položku v seznamu, který aplikace nabízí během psaní, nebo klepnutím na tlačítko  zahajete hledání.

Aplikace zobrazí místo na mapě. Pokud nenajde žádné výsledky, zkontrolujte, zda nejsou v hledaných slovech překlepy.

ZOBRAZENÍ AKTUÁLNÍHO MÍSTA

Klepněte na možnost **Mapy** > .

HLEDÁNÍ RESTAURACÍ A DALŠÍCH ZAJÍMAVÝCH MÍST V OKOLÍ

Klepněte na možnost **Mapy**, klepněte na pole pro hledání a vyberte kategorii.

NAVIGACE NA MÍSTO

Získejte navigační pokyny pro cestu pěšky, autem či hromadnou dopravou. Jako výchozí bod můžete použít místo, kde se nacházíte, nebo kterékoli jiné místo.

1. Klepněte na možnost **Mapy** a zadejte do pole pro hledání požadovaný cíl.
2. Klepněte na možnost **NAVIGACE**. Zvýrazněná ikona (například ) představuje

způsob dopravy. Chcete-li ho změnit, vyberte pod polem pro hledání jiný způsob dopravy.

3. Pokud nechcete začínat od své aktuální polohy, klepněte na možnost **Vaše poloha** a najděte nový výchozí bod.
4. Navigaci zahájíte klepnutím na možnost **SPUSTIT**.

Na mapě bude zobrazena trasa a odhad doby potřebné k dosažení cíle. Chcete-li zobrazit podrobné navigační pokyny, přejeďte ze spodní části displeje nahoru.

Stahování a aktualizace map

STAHOVÁNÍ MAP

Než se vydáte na nějakou cestu, uložte si do telefonu nové mapy, abyste je mohli procházet bez připojení k Internetu.

1. Klepněte na možnost **Mapy** > **☰** > **Offline mapy** > **VYBRAT VLASTNÍ MAPU**.
2. Vyberte oblast na mapě a klepněte na možnost **STÁHNOUT**.

AKTUALIZACE EXISTUJÍCÍCH MAP

1. Klepněte na možnost **Mapy** > **☰** > **Offline mapy** a na název mapy.
2. Klepněte na možnost **AKTUALIZOVAT**.



Telefon můžete také nastavit tak, aby mapy aktualizoval automaticky. Klepněte na možnost **Mapy** > **☰** > **Offline mapy** > **⚙️** a nastavte možnosti **Automaticky aktualizovat offline mapy** a **Automaticky stahovat offline mapy** na hodnotu **Zapnuto**.

ODSTRAŇOVÁNÍ MAP

1. Klepněte na možnost **Mapy** > **☰** > **Offline mapy** a na název mapy.
2. Klepněte na možnost **ODSTRANIT**.

Používání služeb pro určování polohy

Pomocí aplikace Mapy můžete zjistit, kde se nacházíte, a připojovat k pořizovaným fotografiím údaj o místě. Když lze pomocí satelitu nebo sítě určit vaši polohu, můžete k fotografii nebo videu připojit údaj o místě. Pokud fotografii nebo video obsahující údaj o místě budete sdílet, může být údaj o místě viditelný pro osoby, které takovou fotografii nebo video uvidí. Některé aplikace vám podle informací o místě, kde se nacházíte, mohou nabízet širokou škálu služeb.

ZAPNUTÍ SLUŽEB URČOVÁNÍ POLOHY

Místo, kde se nacházíte, zobrazuje telefon na mapě pomocí satelitních systémů, sítí Wi-Fi nebo podle telefonní sítě (identifikátoru buňky).

Dostupnost, přesnost a úplnost informací o místě závisí například na místě, kde se nacházíte, na okolí či na nezávislých zdrojích, a mohou být omezeny. Informace o poloze nemusí být k dispozici například uvnitř budov nebo pod zemí. Informace o ochraně soukromí v souvislosti s metodami určování polohy najdete v zásadách ochrany osobních údajů společnosti HMD Global dostupných na adrese <http://www.nokia.com/phones/privacy>.

Některé systémy satelitního určování polohy mohou vyžadovat přenosy malých množství dat přes mobilní síť. Pokud se chcete vyhnout poplatkům za přenosy dat, například na cestách, můžete v nastavení telefonu vypnout mobilní datové připojení.

Určování polohy podle sítě Wi-Fi vylepšuje přesnost určení polohy v době, kdy nejsou k dispozici signály satelitního systému, například v budovách nebo mezi vysokými budovami. Pokud se nacházíte na místě, kde je omezeno používání sítí Wi-Fi, můžete funkci Wi-Fi vypnout v nastavení telefonu.

Klepněte na možnost **Nastavení** > **Zabezpečení a poloha** a zapněte možnost **Poloha**.

Aplikace a služby

Google Play

Váš telefon Android může naplno využívat svůj potenciál díky službě Google Play – v té jsou pro vaši zábavu připraveny aplikace, hudba, filmy i knihy. Postačí vám mít účet Google.

PŘIDÁNÍ ÚČTU GOOGLE DO VAŠEHO TELEFONU

1. Klepněte na možnost **Nastavení** > **Uživatelé a účty** > **Přidat účet** > **Google** . Na vyzvání potvrďte způsob zamykání přístroje.
2. Zadejte přihlašovací údaje ke svému účtu Google a klepněte na možnost **Další** ; v případě, že chcete vytvořit nový účet, klepněte na možnost **Další možnosti** > **Vytvořte účet** .
3. Postupujte podle pokynů v telefonu.

STAHOVÁNÍ APLIKACÍ

Uvolněte potenciál svého telefonu – ve službě Google Play Store na vás čekají tisíce aplikací.¹

1. Klepněte na možnost **Obchod Play** .
2. Po klepnutí na panel hledání můžete hledat aplikace nebo vybrat aplikace podle doporučení.
3. Aplikaci můžete stáhnout a nainstalovat klepnutím na možnost **INSTALOVAT** v popisu aplikace.

Chcete-li zobrazit svoje aplikace, přejeďte na ploše ze spodní části displeje nahoru.

AKTUALIZACE APLIKACÍ

Chcete-li získat nejnovější funkce a opravy chyb, musíte aplikace ze služby **Obchod Play** aktualizovat.

1. Chcete-li zobrazit dostupné aktualizace, klepněte na možnost **Obchod Play** > ≡ > **Moje aplikace a hry** .
2. Klepněte na aplikaci, pro kterou je k dispozici aktualizace, a klepněte na možnost **AKTUALIZOVAT** .

Aktualizovat můžete také všechny aplikace současně. V okně **Moje aplikace a hry** klepněte na možnost **AKTUALIZOVAT VŠE** .

ODEBÍRÁNÍ STAŽENÝCH APLIKACÍ

Klepněte na možnost **Obchod Play** > ≡ > **Moje aplikace a hry** , vyberte aplikaci, kterou chcete odebrat, a klepněte na možnost **ODINSTALOVAT** .

ZÍSKÁVÁNÍ HUDBY, FILMŮ A KNIH VE SLUŽBĚ GOOGLE PLAY

Ve službě Google Play máte přístup k milionům skladeb a tisícům filmů a knih.

Pro další informace klepněte na možnost **Hudba Play** , **Filmy Play** nebo **Knihy Play** .

¹

Chcete-li používat službu Google Play, musíte mít v telefonu přidán účet Google. Část obsahu dostupného ve službě Google Play může být placená. Chcete-li přidat způsob placení, klepněte na možnost **Obchod Play** > **Menu** > **Účet** > **Způsoby platby** . Při nakupování obsahu ve službě Google Play musíte mít vždy oprávnění od vlastníka způsobu platby.

Aktualizace softwaru a zálohování

Aktualizace softwaru telefonu

Držte krok s dobou – bezdrátově si aktualizujte software a aplikace telefonu a získáte nové a rozšířené funkce. Aktualizace softwaru může také vylepšit výkon telefonu.

INSTALACE DOSTUPNÝCH AKTUALIZACÍ

Klepnutím na možnost **Nastavení** > **Systém** > **Aktualizace systému** > **Zkontrolovat aktualizace** zkontrolujte, zda jsou k dispozici aktualizace.

Když vás telefon upozorní, že je k dispozici aktualizace, postupujte podle pokynů v telefonu.

Varování: Pokud instalujete novou verzi softwaru, nemůžete přístroj používat, a to ani pro tísňová volání, dokud není instalace dokončena a přístroj není restartován.

Před zahájením aktualizace připojte nabíječku nebo se ujistěte, že je baterie přístroje dostatečně nabitá. Připojte se k síti Wi-Fi, protože aktualizací balíčky mohou spotřebovat velké množství mobilních dat.

Zálohování dat

Chcete-li zajistit bezpečnost dat, používejte funkci zálohování v telefonu. Data přístroje (například hesla k sítím Wi-Fi a historie volání) a data aplikací (například nastavení a soubory uložené aplikacemi) budou zálohována na vzdálené servery.

ZAPNUTÍ AUTOMATICKÉHO ZÁLOHOVÁNÍ

Klepněte na možnost **Nastavení** > **Systém** > **Záloha** a zapněte zálohování.

Obnovení původního nastavení a odstranění soukromého obsahu z telefonu

Nehody se stávají – pokud telefon nepracuje správně, můžete obnovit jeho nastavení. Nebo když si koupíte nový telefon nebo se z jiného důvodu chcete telefonu zbavit nebo ho recyklovat, můžete z něj tímto postupem odstranit své osobní údaje a obsah. Za odstranění veškerého soukromého obsahu nesete odpovědnost vy.

OBNOVENÍ TELEFONU

1. Klepněte na možnost **Nastavení** > **Systém** > **Obnovit** > **Obnovení dat z výroby**.
2. Postupujte podle pokynů zobrazených v telefonu.

Úložiště

Chcete-li zjistit, kolik paměti máte k dispozici, klepněte na možnost **Nastavení** > **Úložiště**.

ODEBÍRÁNÍ STAŽENÝCH APLIKACÍ

Klepněte na možnost **Obchod Play** > **≡** > **Moje aplikace a hry**, vyberte aplikaci, kterou chcete odebrat, a klepněte na možnost **ODINSTALOVAT**.

ZAKÁZÁNÍ APLIKACE

Některé aplikace, které jsou v přístroji předinstalovány, nelze odinstalovat. Můžete je však zakázat a skrýt ze seznamu aplikací v přístroji. Když aplikaci zakážete, můžete ji později přidat zpět do přístroje.

1. Klepněte na možnost **Nastavení** > **Aplikace a oznámení**.
2. Klepněte na možnost **Informace o aplikaci**.
3. Klepněte na název aplikace.
4. Klepněte na možnost **ZAKÁZAT**. Zakázání některých aplikací nemusí být možné.

Pokud na odebrané aplikaci závisí některá nainstalovaná aplikace, může taková aplikace přestat fungovat. Další informace najdete v uživatelské dokumentaci k nainstalované aplikaci.

VRÁCENÍ ZAKÁZANÉ APLIKACE

Zakázanou aplikaci můžete do seznamu aplikací vrátit.

1. Klepněte na možnost **Nastavení** > **Aplikace a oznámení**.
2. Klepněte na možnost **Informace o aplikaci**.
3. Klepněte na možnost **Všechny aplikace** > **Deaktivované aplikace**.
4. Klepněte na název aplikace.
5. Klepněte na možnost **POVOLIT**.

KOPÍROVÁNÍ OBSAHU MEZI TELEFONEM A POČÍTAČEM

Pro lepší prohlížení nebo ukládání můžete fotografie, videa a jiný vámi vytvořený obsah kopírovat mezi telefonem a počítačem.

1. Kompatibilním kabelem USB připojte telefon ke kompatibilnímu počítači.
2. V počítači spusťte správce souborů, například Průzkumník Windows nebo Finder macOS, a přejděte do telefonu.
3. Obsah můžete přetahovat z telefonu do počítače nebo z počítače do telefonu.

Zkontrolujte, zda soubory ukládáte do správných složek telefonu, v opačném případě byste je nemuseli vidět.

Ochrana telefonu

Ochrana telefonu otiskem prstu

Telefon můžete odemknout pouhým dotykem prstu. Pro další zabezpečení si můžete nastavit identifikátor otisku prstu.

PŘIDÁNÍ OTISKU PRSTU

1. Klepněte na možnost **Nastavení** > **Zabezpečení a poloha** > **Otisk prstu**. Pokud nemáte v telefonu nastaven zámek obrazovky, klepněte na možnost **NASTAVIT ZÁMEK OBRAZOVKY**.
2. Vyberte záložní metodu odemknutí zamknuté obrazovky a postupujte podle pokynů v telefonu.

ODEMYKÁNÍ TELEFONU PRSTEM

Položte na snímač zaregistrovaný prst.

Pokud má snímač otisků prstů závad a nemůžete k obnovení nebo restartování telefonu použít některou alternativní metodu přihlášení, bude telefon vyžadovat servisní zásah. Mohou být vyžadovány další poplatky a všechna osobní data v telefonu mohou být odstraněna. Další informace zjistíte v nejbližším středisku péče o zákazníky nebo u prodejce.

Změna kódu PIN pro SIM kartu

Pokud jste k SIM kartě dostali výchozí kód PIN, můžete ho změnit na bezpečnější kód. Tuto funkci nepodporují všichni poskytovatelé síťových služeb.

NASTAVENÍ KÓDU PIN SIM KARTY

Můžete se rozhodnout, které číslice budou tvořit kód PIN SIM karty. Kód PIN SIM karty může obsahovat 4–8 číslic.

1. Klepněte na možnost **Nastavení** > **Zabezpečení a poloha** > **Zámek SIM karty**.
2. Klepněte na možnost **Změnit kód PIN SIM karty**.



Tip: Pokud SIM kartu nechcete chránit kódem PIN, nastavte v části **Nastavení zámku SIM karty** možnost **Zamykat SIM kartu** na hodnotu **Vypnuto** a zadejte aktuální kód PIN.

Přístupové kódy

Informace o významu různých kódů telefonu

KÓD PIN A PIN2

Kódy PIN nebo PIN2 mají 4–8 číslic.

Tyto kódy chrání SIM kartu před zneužitím a umožňují přístup k různým funkcím. Telefon můžete nastavit tak, aby při zapnutí vyžadoval zadání kódu PIN.

Pokud jste kódy zapomněli nebo jste je nedostali se SIM kartou, obraťte se na poskytovatele síťových služeb.

Pokud třikrát po sobě zadáte nesprávný kód, budete kód muset odblokovat pomocí kódu PUK nebo PUK2.

KÓDY PUK A PUK2

Kódy PUK a PUK2 slouží k odblokování kódů PIN nebo PIN2.

Pokud jste kódy nedostali se SIM kartou, obraťte se na poskytovatele síťových služeb.

ZAMYKACÍ KÓD

Zamykací kód je také znám jako bezpečnostní kód nebo heslo.

Zamykací kód pomáhá chránit telefon před neoprávněným použitím. Telefon můžete nastavit tak, aby vyžadoval nastavený zamykací kód. Kód uchovejte v tajnosti a uložte jej odděleně od telefonu.

Pokud tento kód zapomenete a telefon je zamknut, bude telefon vyžadovat servisní zásah. Mohou být vyžadovány další poplatky a všechna osobní data v telefonu mohou být odstraněna.

Další informace zjistíte v nejbližším středisku péče o zákazníky nebo u prodejce.

KÓD IMEI

Kód IMEI slouží k identifikaci telefonů v síti. O toto číslo vás také mohou požádat pracovníci střediska péče o zákazníky nebo prodejce telefonu.

Chcete-li zobrazit své číslo IMEI, vytočte kód `*#06#`.

Kód IMEI telefonu je také vytištěn na telefonu nebo na přihrádce na SIM kartu (podle modelu). Pokud má telefon snímací zadní kryt, najdete kód IMEI pod krytem.

Kód IMEI je uveden také na původním prodejním balení.

NALEZENÍ NEBO ZAMKNUTÍ TELEFONU

Pokud jste přihlášení k účtu Google a telefon ztratíte, můžete ho najít, zamknout nebo vymazat na dálku. U telefonů s přiřazeným účtem Google je ve výchozím stavu zapnuta funkce hledání telefonu.

Chcete-li použít funkci hledání telefonu, musí telefon:

- být zapnut,
- být přihlášen k účtu Google,
- být připojen přes mobilní datové připojení nebo přes síť Wi-Fi,
- být viditelný ve službě Google Play,

- mít zapnuto určování polohy,
- mít zapnutou funkci hledání telefonu.

Když se funkce hledání telefonu spojí s telefonem, uvidíte místo, kde se nachází, a do telefonu přijde upozornění.

1. Otevřete v počítači, tabletu nebo telefonu připojeném k Internetu stránku android.com/find a přihlaste se ke svému účtu Google.
2. Pokud máte více než jeden telefon, klepněte v horní části obrazovky na ztracený telefon.
3. Podívejte se na mapě, kde se telefon nachází. Uvedená poloha je přibližná a nemusí být přesná.

Pokud váš telefon nelze najít, zobrazí služba hledání telefonu poslední známou polohu (pokud je k dispozici). Chcete-li telefon zamknout nebo vymazat, postupujte podle pokynů na webu.

Informace o výrobku a bezpečnostní informace

Pro vaši bezpečnost

Seznamte se s těmito jednoduchými pravidly. Jejich porušení může být nebezpečné, protizákonné či v rozporu s místními předpisy. Další informace najdete v úplné uživatelské příručce.



VYPNĚTE TAM, KDE JE POUŽÍVÁNÍ PŘÍSTROJE ZAKÁZÁNO

V místech, kde není povoleno používání mobilních telefonů nebo kde může přístroj způsobit rušení či nebezpečí, například v letadle, v nemocnicích a v blízkosti zdravotnických přístrojů, paliv, chemických látek nebo v místech, kde se provádí odstřely za pomoci trhavin, přístroj vypínejte. V místech s omezeními dodržujte všechny pokyny.



BEZPEČNOST SILNIČNÍHO PROVOZU PŘEDEVŠÍM

Dodržujte všechny místní zákony. Během jízdy mějte ruce stále volné pro řízení vozu. Při řízení mějte na paměti především bezpečnost silničního provozu.



RUŠIVÉ VLIVY

Všechny bezdrátové přístroje mohou být citlivé na rušivé vlivy, které mohou ovlivňovat jejich provoz.



KVALIFIKOVANÝ SERVIS

Instalovat a opravovat tento výrobek mohou pouze kvalifikované osoby.



BATERIE, NABÍJEČKY A JINÉ PŘÍSLUŠENSTVÍ

Používejte pouze baterie, nabíječky a jiné příslušenství schválené společností HMD Global Oy k používání s tímto přístrojem. Nepřipojujte nekompatibilní výrobky.



UDRŽUJTE PŘÍSTROJ V SUCHU

Pokud váš přístroj není vodotěsný, udržujte ho v suchu.



SKLENĚNÉ SOUČÁSTI

Displej přístroje je skleněný. Pokud přístroj spadne na tvrdou plochu nebo ho zasáhne silný úder, může se sklo rozbít. Pokud se sklo rozbije, nedotýkejte se skleněných součástí přístroje ani se nepokoušejte rozbité sklo z přístroje odstranit. Přestaňte přístroj používat, dokud nebude sklo vyměněno kvalifikovaným servisním pracovníkem.



CHRAŇTE SI SLUCH

Chcete-li předejít možnému poškození sluchu, neposlouchejte po dlouhou dobu příliš hlasitý zvuk. Když je zapnut reproduktor a držíte telefon u ucha, buďte opatrní.



SAR

Tento přístroj splňuje právní předpisy pro vystavení rádiovým vlnám, pokud je používán v normální poloze u ucha nebo je umístěn nejméně 0,2 palce (5 mm) od těla. Konkrétní maximální hodnoty SAR najdete v části Certifikační informace (SAR) v této uživatelské příručce. Další informace najdete na webu www.sar-tick.com.

Pokud pro nošení telefonu u těla používáte pouzdro, sponu na opasek nebo jiný druh držáku, neměl by obsahovat kovový materiál a měl by být umístěn nejméně ve výše uvedené vzdálenosti od těla. Uvědomte si, že mobilní přístroje mohou vysílat, i když nevoláte.

Síťové služby a poplatky

Používání některých funkcí a služeb nebo stahování obsahu včetně bezplatných položek vyžaduje připojení k síti. Může docházet k přenosu velkého množství dat, který může být zpoplatněn. Některé funkce je třeba objednat.



Důležité: Váš poskytovatel síťových služeb nebo poskytovatel služeb, ke kterému se připojujete na cestách, nemusí podporovat přenosy 4G/LTE. V takovém případě nemusí být možné volat, přijímat hovory, posílat či přijímat zprávy nebo využívat mobilní datové připojení. Chcete-li zajistit bezproblémovou práci přístroje v době, kdy služba 4G/LTE není k dispozici, doporučujeme vám změnit nejvyšší rychlost připojení 4G na 3G. To uděláte tak, že ploše klepnete na možnost **Nastavení > Síť a internet > Mobilní síť** a nastavíte **Preferovaný typ sítě** na **2G/3G**.



Poznámka: Používání technologie Wi-Fi může být v některých zemích omezeno. Například v EU smíte síť Wi-Fi s frekvencemi 5150–5350 MHz používat pouze v budovách, a v USA a v Kanadě smíte pouze v budovách používat síť s frekvencemi 5,15–5,25 GHz. Další informace získáte u místních úřadů. Další informace získáte u poskytovatele síťových služeb.

Tísňová volání



Důležité: Připojení není možné zaručit za všech podmínek. Při životně důležité komunikaci, týkající se například nouzových zdravotních stavů, se nikdy nespolehejte pouze na bezdrátový telefon.

Než budete volat:

- Zapněte telefon.
- Pokud jsou displej a tlačítka telefonu zamknuty, odemkněte je.
- Přejděte na místo, kde je k dispozici dostatečně silný signál.

Na ploše klepněte na možnost .

1. Zadejte oficiální číslo tísňové linky dle své aktuální polohy. Čísla tísňových linek se liší podle oblasti.
2. Klepněte na možnost .
3. Podejte co možná nejpřesněji potřebné informace. Neukončujte hovor, dokud k tomu nebudete vyzváni.

Možná budete muset učinit i následující kroky:

- Vložte do telefonu SIM kartu. Pokud nemáte SIM kartu, klepněte na zamknuté obrazovce na možnost **Tísňové volání**.
- Pokud vás telefon požádá o kód PIN, klepněte na možnost **Tísňové volání**.
- Vypněte omezení hovorů v telefonu, například blokování, volbu povolených čísel nebo uzavřenou skupinu uživatelů.
- Pokud není k dispozici mobilní síť, můžete zkusit volat přes Internet (pokud máte přístup k Internetu).

Péče o zařízení

S přístrojem, baterií, nabíječkou a příslušenstvím zacházejte opatrně. Následující doporučení vám pomohou udržet přístroj v provozu.

- Uchovávejte přístroj v suchu. Srážky, vlhkost a všechny typy kapalin mohou obsahovat minerály, které způsobují korozi elektronických obvodů.
- Nepoužívejte ani neponechávejte přístroj v prašném a znečištěném prostředí.

- Neponechávejte přístroj ve vysokých teplotách. Vysoké teploty mohou poškodit přístroj nebo baterii.
- Neponechávejte přístroj v chladu. Při zahřátí přístroje na provozní teplotu může uvnitř zkondenzovat vlhkost, která ho může poškodit.
- Neotevírejte přístroj jinak, než jak je uvedeno v uživatelské příručce.
- Neschválené úpravy mohou poškodit přístroj a porušovat právní předpisy týkající se rádiových zařízení.
- Nedovolte, aby přístroj ani baterie upadly nebo byly vystaveny silným otřesům, netřeste přístrojem ani baterií. Hrubé zacházení může přístroj poškodit.
- Pro čištění povrchu přístroje používejte pouze měkký, čistý, suchý hadřík.
- Přístroj nepřebarvujte. Barva může zabránit správné funkci.
- Ukládejte přístroj mimo dosah magnetů nebo magnetických polí.
- Důležitá data ukládejte alespoň na dvě oddělená místa, například do přístroje, na paměťovou kartu nebo do počítače, případně si důležité informace zapište.

Při delším provozu se přístroj může zahřát. To je většinou normální. Přístroj se může před přehřátím chránit automatickým zpomalením, zavřením aplikací, vypnutím nabíjení a pokud je to nutné, i automatickým vypnutím. Pokud přístroj nefunguje správně, odneste ho do nejbližšího autorizovaného servisu.

Recyklace



Použitá elektronická zařízení, baterie a balicí materiály vždy vračejte na určená sběrná místa. Tím pomáháte bránit nekontrolovanému ukládání odpadu a podporujete opakované využívání surovin. Elektrické a elektronické výrobky obsahují množství cenných materiálů, mimo jiné kovy (například měď, hliník, ocel a hořčík) a vzácné kovy (například zlato, stříbro a paladium). Všechny materiály, z nichž je přístroj vyroben, lze obnovit na materiály a energii.

Symbol přeškrtnutého kontejneru



SYMBOL PŘEŠKRUTÉHO KONTEJNERU

Symbol přeškrtnutého kontejneru na výrobku, baterii, v doprovodné dokumentaci nebo na obalu vám má připomínat, že všechny elektrické a elektronické výrobky a baterie musí být po ukončení své životnosti uloženy do odděleného sběru. Neodhazujte tyto výrobky do směsného komunálního odpadu: odevzdejte je k recyklaci. Informace o nejbližším recyklačním středisku zjistíte u příslušného místního úřadu.

Informace o baterii a nabíječce

INFORMACE O BATERII A NABÍJEČCE

Chcete-li zjistit, zda má telefon vyjímatelnou nebo nevyjímatelnou baterii, nahlédněte do příručky Začínáme.

Přístroje s vyjímatelnou baterií

Tento přístroj používejte pouze s originální dobíjecí baterií. Baterie může být mnohokrát opětovně nabita a vybita (řádově stovky cyklů), nicméně po určitém čase se opotřebí. Pokud se doba hovoru a pohotovostního režimu znatelně zkrátí, vyměňte baterii.

Přístroje s nevyjímatelnou baterií

Nepokoušejte se baterii vyjmout, protože byste mohli přístroj poškodit. Výměnu baterie přístroje svěřte nejbližšímu autorizovanému servisnímu středisku.

Baterie může být mnohokrát opětovně nabita a vybita (řádově stovky cyklů), nicméně po určitém čase se opotřebí. Pokud se doba hovoru a pohotovostního režimu znatelně zkrátí, vezměte přístroj k výměně baterie do nejbližšího autorizovaného servisu.

Přístroj nabíjejte přiloženou nabíječkou. Typ zástrčky nabíječky se může lišit. Doba dobíjení se může lišit, záleží na možnostech zařízení.

BEZPEČNOSTNÍ INFORMACE O BATERII A NABÍJEČCE

Když nabíječku nepoužíváte, odpojte ji. Je-li plně nabitá baterie ponechána bez používání, dojde po čase k jejímu samovolnému vybití.

Pro optimální výkon baterii vždy udržujte při teplotě 15 až 25 °C. Extrémní teploty snižují kapacitu a životnost baterie. Přístroj s horkou nebo chladnou baterií může dočasně přestat pracovat.

Nevhazujte baterie do ohně, protože může dojít k jejich výbuchu. Dodržujte místní předpisy. Je-li to možné, recyklujte je. Neodhazujte je do směsného odpadu.

Baterie nerozebírejte, nerozřezávejte, nemačkejte, neohýbejte, neděrujte ani jinak nepoškozujte. Pokud baterie vytéká, zabraňte kontaktu kapaliny s kůží nebo očima. Pokud k němu dojde, okamžitě opláchněte zasažené plochy vodou nebo vyhledejte lékařskou pomoc. Baterii neupravujte a nepokoušejte se do ní vkládat cizí předměty. Baterii neponořujte a ani ji nevystavujte působení vody či jiných kapalin. Při poškození mohou baterie explodovat.

Používejte baterii a nabíječku pouze ke stanoveným účelům. Nesprávné používání nebo použití neschválených nebo nekompatibilních baterií či nabíječek může způsobit riziko požáru, výbuchu nebo jiného nebezpečí a může mít za následek zrušení osvědčení nebo záruk. Pokud si myslíte, že došlo k poškození baterie nebo nabíječky, před dalším používáním ji odneste do nejbližšího servisního střediska nebo k prodejci telefonu ke kontrole. Nikdy nepoužívejte poškozenou baterii ani nabíječku. Nabíječky používejte pouze uvnitř budov. Přístroj nenabíjejte při bouřce.

Pokud má přístroj vyjímatelnou baterii, platí i následující pokyny:

- Před vyjmutím baterie vždy vypněte přístroj a odpojte nabíječku. Když odpojíte nabíječku nebo příslušenství, uchopte a zatáhněte vždy za zástrčku, nikoli za kabel.
- K náhodnému zkratování může dojít, pokud se kovových pásků na baterii dotkne kovový předmět. Může tak dojít k poškození baterie nebo tohoto předmětu.

Malé děti

Tento přístroj a jeho příslušenství nejsou hračky. Mohou obsahovat malé součásti. Uchovávejte je mimo dosah malých dětí.

Zdravotnické přístroje

Provoz přístrojů pracujících na principu rádiového přenosu, včetně bezdrátových telefonů, může způsobovat rušení nedostatečně stíněných zdravotnických přístrojů. Pokud chcete zjistit, zda je zdravotnický přístroj dostatečně stíněn před působením energie z vnějšího rádiového pole, obraťte se na lékaře nebo na výrobce zdravotnického přístroje.

Implantované zdravotnické prostředky

Výrobci implantovaných zdravotnických prostředků doporučují, aby v zájmu zamezení potenciálnímu rušení byla mezi bezdrátovým zařízením a zdravotnickým prostředkem dodržena minimální vzdálenost 15,3 centimetru. Osoby s takovými přístroji:

- musí vždy udržovat bezdrátový přístroj nejméně 15,3 centimetrů od zdravotnického prostředku,
- nesmí nosit bezdrátový přístroj v náprsní kapse,
- musí při telefonování přikládat bezdrátový přístroj k uchu dále od zdravotnického prostředku,
- musí bezdrátový přístroj vypnout, kdykoli existuje důvodné podezření, že způsobuje rušení,
- musí dodržovat pokyny výrobce implantovaného zdravotnického prostředku.

Máte-li dotazy týkající se používání bezdrátového přístroje s implantovaným zdravotnickým prostředkem, obraťte se na svého poskytovatele zdravotnické péče.

Sluch



Varování: Používání náhlavní soupravy může ovlivnit vaši schopnost vnímat zvuky z okolí. Náhlavní soupravu nepoužívejte, pokud to může ohrozit vaši bezpečnost.

Některé bezdrátové přístroje mohou působit rušení některých naslouchátek.

Chraňte přístroj před škodlivým obsahem

Přístroj může být vystaven působení virů a jiného škodlivého obsahu. Podnikněte následující opatření:

- Při otevírání zpráv postupujte opatrně. Mohou obsahovat škodlivý software nebo vám jinak poškodit přístroj nebo počítač.
- Při přijímání požadavků na připojení, procházení Internetu a stahování obsahu postupujte opatrně. Neschvalujte požadavky na spojení Bluetooth od zdrojů, kterým nedůvěřujete.
- Instalujte a používejte pouze služby a software ze zdrojů, kterým důvěřujete a které zaručují příslušné zabezpečení a ochranu.
- Nainstalujte si do přístroje a všech připojovaných počítačů antivirové programy a další bezpečnostní software. V každém okamžiku používejte pouze jednu antivirovou aplikaci. Používání více aplikací může ovlivňovat výkon a provoz přístroje i počítače.
- Při přístupu k předinstalovaným záložkám a odkazům na internetové servery jiných poskytovatelů podnikněte příslušná opatření. Společnost HMD Global takovým serverům neposkytuje podporu ani nepřijímá žádnou odpovědnost.

Dopravní prostředky

Rádiové signály mohou ovlivňovat nesprávně namontované nebo nedostatečně stíněné elektronické systémy ve vozidlech. Další informace ověřte u výrobce vozidla nebo jeho vybavení.

Přístroj by měl do vozidla instalovat pouze kvalifikovaný pracovník. Chybně provedená montáž může být nebezpečná a může způsobit zrušení platnosti záruky. Pravidelně kontrolujte, jestli je veškeré příslušenství bezdrátového přístroje ve vozidle správně nainstalováno a jestli správně funguje. V prostoru, ve kterém se nachází přístroj, jeho části nebo příslušenství, neukládejte ani nepřenášejte hořlavé nebo výbušné materiály. Přístroj ani jiné příslušenství neumísťujte do prostoru, kam se v případě spuštění aktivují airbagy.

Potenciálně výbušná prostředí

V potenciálně výbušných prostorech, například u benzinových pump, přístroj vypínejte. Jiskření by mohlo způsobit výbuch nebo požár, při kterých hrozí nebezpečí poranění nebo úmrtí osob. Dodržujte omezení v prostorech, kde se nacházejí paliva, v chemických závodech a v místech, kde probíhají odstřely za pomoci výbušnin. Potenciálně výbušná prostředí nemusejí být viditelně označena. Patří mezi ně obvykle prostory, ve kterých je vám doporučeno vypnout motor, podpalubí lodí, prostory pro převážení nebo ukládání chemikálií a prostory, kde je v atmosféře zvýšená koncentrace chemikálií nebo malých částic. O tom, zda je možné tento přístroj bezpečně používat v blízkosti vozidel používajících kapalné ropné plyny (např. propan a butan), se informujte u výrobce.

Vlhká nebo prašná prostředí

Toto zařízení získalo na základě testů prováděných v pohotovostním režimu v řízených laboratorních podmínkách třídu odolnosti vůči prachu a vodě IP67. Tato odolnost není zaručena trvale a může se v důsledku běžného opotřebení snižovat.

Odolnost vůči vodě se vztahuje pouze na studenou čistou sladkou vodu. Nevystavujte zařízení žádnému jinému druhu tekutiny (jako je například mořská voda, mýdlový roztok, voda z bazénu, čisticí prostředky, kyseliny nebo rozpouštědla, parfémy, odstraňovače lepidel, barvy na vlasy, pleťové vody, opalovací krémy nebo

oleje). Neponořujte zařízení pod hladinu vody. Pokud bylo zařízení namočeno do vody nebo postříkáno vodou, utřete ho suchou utěrkou. Jestliže bylo vytaveno působení jiné tekutiny, okamžitě ho opláchněte malým množstvím čisté sladké vody a pečlivě ho utřete dosucha. Nenabíjejte zařízení ani k němu nic nepřipojujte, pokud jsou konektory zaprášené, mokré nebo vlhké.

Důležité: Na poškození tekutinami se nevztahuje záruka. Aby nedošlo k poškození tekutinou, se zařízením neplavte ani se a ním nekoupejte, nevystavujte ho tlakové ani rychle proudící vodě (například při sprchování, surfování nebo jízdě na vodním skútru), nepoužívejte ho v sauně ani v parní lázni, neponořujte zařízení do vody a nepoužívejte ho při teplotách mimo doporučený rozsah ani v prostředích s vysokou vlhkostí vzduchu.

Důležité: Příslušenství tohoto zařízení nejsou stejně odolná vůči vodě jako samotné zařízení. Například nabíječky by se měly používat pouze v suchém prostředí, nikdy mokré ani vlhké.

Certifikační informace (SAR)

Tento mobilní přístroj splňuje nařízení pro vystavení rádiovým vlnám.

Tento mobilní přístroj je vysílačem a přijímačem rádiových vln. Je konstruován tak, aby nepřekračoval limity pro vystavení rádiovým vlnám (elektromagnetickým polím na rádiových frekvencích), doporučené mezinárodními předpisy nezávislé vědecké organizace ICNIRP. Tyto právní předpisy obsahují velké bezpečnostní rozpětí, aby byla zajištěna bezpečnost všech osob, bez ohledu na věk nebo zdravotní stav. Vystavení rádiovým vlnám vychází z hodnoty SAR (Specific Absorption Rate), která vyjadřuje množství radiofrekvenční energie ukládané do hlavy nebo těla v době, kdy zařízení vysílá. Limit hodnoty SAR pro mobilní přístroje je dle pravidel ICNIRP průměrně 2,0 W/kg na 10 gramů tělní tkáně.

Zkoušky hodnoty SAR jsou prováděny se zařízením ve standardních provozních polohách, pracujícím na nejvyšší deklarované výkonové úrovni ve všech frekvenčních rozsazích.

Tento přístroj splňuje právní předpisy pro vystavení rádiovým vlnám při používání u hlavy nebo pokud je umístěn nejméně 1,5 cm (5/8 palce) od těla. Pokud pro nošení telefonu u těla používáte pouzdro, sponu na opasek nebo jiný druh držáku, neměl by obsahovat kovový materiál a měl by být umístěn nejméně ve výše uvedené vzdálenosti od těla.

K odesílání dat nebo zpráv je nutné kvalitní připojení k síti. Posílání může být pozdrženo, dokud takové připojení není k dispozici. Pokyny ke vzdálenostem dodržujte po celou dobu odesílání.

Při běžném používání jsou hodnoty SAR o hodně menší než zde uvedené hodnoty. Kvůli efektivitě systému a minimalizaci rušení v síti se totiž provozní výkon mobilního telefonu automaticky snižuje, kdykoli nevyžaduje plný výkon pro volání. Čím nižší je výkon, tím nižší je hodnota SAR.

Určité modely zařízení mohou mít různé verze s různými hodnotami. V průběhu času může docházet ke změnám v součástkách a konstrukci a některé z těchto změn mohou ovlivnit hodnoty SAR.

Další informace najdete na webu www.sar-tick.com. Uvědomte si, že mobilní přístroje mohou vysílat, i když nevoláte.

Světová zdravotnická organizace (WHO) prohlásila, že současné vědecké informace neprokazují při používání mobilních zařízení potřebu žádných speciálních opatření. Pokud byste chtěli své vystavení rádiovým vlnám snížit, doporučuje omezit používání takových zařízení nebo používat sadu hands-free, díky které udržíte přístroj ve větší vzdálenosti od hlavy a těla. Další informace, vysvětlení a diskuse o vystavení rádiovým vlnám najdete na webu organizace WHO na adrese www.who.int/peh-emf/en.

Správa digitálních práv

Při používání tohoto přístroje dodržujte všechny zákony a respektujte místní zvyky, soukromí a legitimní práva ostatních lidí, včetně autorských práv. Ochrana autorských práv vám může bránit v kopírování, změnách či přenášení fotografií, hudby a dalšího obsahu.

Autorská práva a upozornění

AUTORSKÁ PRÁVA A DALŠÍ UPOZORNĚNÍ

Dostupnost konkrétních výrobků, funkcí, aplikací a služeb se může v jednotlivých oblastech lišit. Další informace zjistíte u svého prodejce nebo u poskytovatele služeb. Tento přístroj může obsahovat komodity, technologie nebo software, které jsou předmětem právních předpisů upravujících export, platných v USA a dalších zemích. Obcházení příslušných právních předpisů je zakázáno.

Obsah tohoto dokumentu je dodáván "tak, jak je". V souvislosti s obsahem tohoto dokumentu a správností a spolehlivostí informací v něm obsažených se kromě záruk stanovených příslušnými právními předpisy neposkytují žádné další záruky, výslovné nebo implicitní, včetně (nikoli však pouze) záruky prodejnosti a vhodnosti použití pro určitý účel. Společnost HMD Global si vyhrazuje právo kdykoli a bez předchozího upozornění tento dokument revidovat nebo ukončit jeho platnost.

V maximální míře povolené příslušnými právními předpisy nejsou společnost HMD Global ani jakýkoli z jejích poskytovatelů licence za žádných okolností odpovědny za jakoukoli ztrátu dat nebo příjmů ani za zvláštní, náhodné, následné či nepřímé jakkoli způsobené škody.

Rozmnožování, přenos nebo šíření obsahu tohoto dokumentu nebo jeho části v jakékoli formě je povoleno pouze po předchozím písemném souhlasu společnosti HMD Global. Společnost HMD Global se řídí politikou neustálého vývoje. Společnost HMD Global si vyhrazuje právo provádět změny a vylepšení u všech výrobků popsaných v tomto dokumentu bez předchozího oznámení.

Společnost HMD Global nevydává žádná prohlášení, neposkytuje žádnou záruku za aplikace třetích stran dodávané s přístrojem ani nepřebírá žádnou odpovědnost za jejich funkčnost, obsah nebo podporu koncových uživatelů. Používáním aplikace berete na vědomí, že je aplikace poskytována "tak jak je".

Stahování map, her, hudby a videosouborů a odesílání obrázků a videosouborů na web může vyžadovat přenos velkého množství dat. Poskytovatel služeb může za přenosy dat účtovat příslušné poplatky. Dostupnost konkrétních výrobků, služeb a funkcí se může v jednotlivých oblastech lišit. Bližší podrobnosti a informace o dostupnosti jazykových verzí získáte u místního prodejce.

Určité funkce a specifikace výrobku mohou být závislé na síti a podléhat dalším podmínkám a poplatkům.

Všechny se mohou změnit bez předchozího upozornění.

Na používání přístroje se vztahují zásady ochrany osobních údajů společnosti HMD Global dostupné na adrese <http://www.nokia.com/phones/privacy>.

Qualcomm a Snapdragon jsou ochranné známky společnosti Qualcomm Incorporated registrované v USA a jiných zemích.

ZEISS, logo ZEISS, Tessar a T* jsou zapsané ochranné známky společnosti Carl Zeiss AG používané na základě licence od společnosti Carl Zeiss Vision GmbH.

Google, Android, Google Play a další ochranné známky jsou vlastnictvím společnosti Google LLC.

Symbol Qi je ochranná známka sdružení Wireless Power Consortium.

HMD Global Oy je exkluzivním držitelem licence značky Nokia pro telefony a tablety. Nokia je registrovaná ochranná známka společnosti Nokia Corporation. OZO je ochranná známka společnosti Nokia Technologies Oy.

Slovní značka a loga Bluetooth jsou vlastnictvím společnosti Bluetooth SIG, Inc. a jakékoli jejich použití společností HMD Global podléhá licenci.

Všechny ostatní ochranné známky jsou majetkem příslušných vlastníků.