

# Uživatelská příručka

**U400/U400D**

**PORTÉGÉ M800/M800D**

## Copyright

© 2008 by TOSHIBA Corporation. Všechna práva vyhrazena. Podle autorského práva nesmí být tato příručka reprodukována v jakémkoliv formě bez předchozího písemného souhlasu společnosti TOSHIBA. S ohledem na použití informací zde uváděných není předpokládána žádná návaznost na patenty.

*TOSHIBA U400/U400D, PORTÉGÉ M800/M800D Uživatelská příručka pro přenosný osobní počítač*

První vydání, červen 2008

Vlastnictví a práva na pořízování kopií hudby, videa, počítačových programů, databází, atd. jsou chráněna autorským zákonem. Materiály chráněné autorským právem mohou být kopírovány pouze pro osobní a domácí použití. Pokud si nad rámec výše uvedených omezení budete kopírovat (včetně převádění datových formátů) nebo pozměňovat tyto materiály, předávat je nebo distribuovat přes Internet bez předchozího schválení vlastníků autorských práv, mohou tito na vás požadovat náhrady a můžete se tak vystavit trestnímu stíhání za porušení autorských nebo osobních práv. Pamatujte na dodržování autorského práva, pokud používáte tento produkt ke kopírování prací podléhajících autorskému právu nebo při jiných činnostech.

Pamatujte, že právo vlastníka chráněné autorským právem můžete porušit také tím, že použijete funkce pro přepnutí zobrazovacího režimu (např. širokouhlý režim, režim zvětšení apod.) tohoto produktu pro zobrazení zvětšených obrázků nebo videa v kavárnách nebo hotelích za účelem zisku nebo poskytnutí veřejnosti.

## Poznámka

Tato příručka byla ověřena a byla zkontrolována přesnost jejího obsahu. Informace obsažené v této příručce platí pro osobní přenosný počítač TOSHIBA U400/U400D, PORTÉGÉ M800/M800D a odpovídají stavu v době vydání této příručky. Nové modely počítačů nebo nová vydání této příručky mohou být uvedena bez předchozího upozornění. Společnost TOSHIBA nepřebírá žádnou odpovědnost za škody způsobené přímo nebo nepřímo technickými nebo typografickými chybami nebo opomenutími zde se vyskytujícími nebo rozdíly mezi produktem a příručkou.

## Obchodní známky

Microsoft, Windows a Windows Vista jsou registrované obchodní známky nebo obchodní známky společnosti Microsoft Corporation.

DirectX, AcriveDesktop, DirectShow a Windows Media jsou registrované obchodní známky společnosti Microsoft Corporation.

Intel, Intel Core, Celeron, Centrino a Pentium jsou obchodní známky nebo registrované známky společnosti Intel Corporation.

Adobe a Photoshop jsou registrované obchodní známky nebo obchodní známky společnosti Adobe Systems Incorporated.

Bluetooth™ je registrovaná obchodní známka v držení svého vlastníka a společností TOSHIBA je používána na základě licenční smlouvy.

ConfigFree je obchodní známka společnosti TOSHIBA Corporation.

DVD MovieFactory je obchodní známka společnosti Ulead Systems, Inc.

BizCard je obchodní známka společnosti NewSoft Technology Corporation.

Dolby je registrovaná obchodní známka společnosti Dolby Laboratories.

ExpressCard je obchodní známka společnosti PCMCIA.

HDMI, logo HDMI a High-Definition Multimedia Interface jsou obchodní známky nebo registrované obchodní známky společnosti HDMI Licensing LLC.

Labelflash™ je obchodní známka společnosti YAMAHA CORPORATION.

Memory Stick, Memory Stick PRO a i.LINK jsou registrované obchodní známky a i.LINK je obchodní známka společnosti Sony Corporation.

MultiMediaCard a MMC jsou obchodní známky společnosti MultiMediaCard Association.

Photo CD je obchodní známkou společnosti Eastman Kodak.

Secure Digital a SD jsou obchodní známky společnosti SD Card Association.

xD-Picture Card je obchodní známka společnosti Fuji Photo Film, Co., Ltd. Wi-Fi je registrovaná obchodní známka společnosti Wi-Fi Alliance.

V této příručce mohou být použity také další obchodní známky a registrované obchodní známky neuvedené výše.

## Bezpečnostní pokyny

Dodržujte následující bezpečnostní pokyny, které vám pomohou ochránit vás a váš počítač.

## Při použití vašeho počítače



*Neprovozujte dlouhodobě váš počítač, pokud je jeho spodní strana položena přímo na vašem těle. Při delším době provozu se spodní strana počítače zahřívá. Dlouhodobý kontakt s pokožkou je nepřijemný a může vést i k popálení.*

- Nepokoušejte se sami opravovat počítač. Vždy přesně dodržujte pokyny pro instalaci.
- Nenoste baterii v kapse, brašně nebo v jiném obalu, kde by mohly kovové předměty (např. klíče od auta) zkratovat kontakty baterie. Výsledný vysoký proud může způsobit značné zahřátí a baterie může být tak spálena.
- Ujistěte se, že na napájecím kabelu není nic položeno a že kabel není umístěn na místech, kde překáží v cestě nebo by na něj mohl někdo šlápnout.

- Umístěte napájecí adaptér na dobře větrané místo, jako je deska stolu nebo podlaha, pokud jej používáte k napájení počítače nebo nabíjení baterie. Nepřekrývejte napájecí adaptér papíry nebo jinými předměty, které mohou omezit jeho chlazení, nepoužívejte napájecí adaptér, pokud je vložen v přepravní brašně.
- Používejte pouze napájecí adaptér a baterie, které jsou určeny pro použití s tímto počítačem. Použití jiného typu baterie nebo napájecího adaptéru může způsobit požár nebo explozi.
- Před připojením počítače ke zdroji napájení zkontrolujte, že údaje o vstupním napětí na napájecím adaptéru odpovídají příslušnému zdroji napájení. 115 V/60 Hz ve většině Severní a Jižní Ameriky a v některých zemích Dálného východu, například v Taiwanu. 100 V/50 Hz ve východním Japonsku a 100 V/60 Hz v západním Japonsku. 230 V/50 Hz ve většině Evropy, na Středním východě a na Dálném východě.
- Pokud společně s napájecím adaptérem používáte též prodlužovací kabel, ujistěte se, že je celkový součet příkonů jednotlivých zařízení připojených k prodlužovacímu kabelu nižší než omezení proudu pro prodlužovací kabel.
- Pokud chcete vypnout napájení počítače, vypněte jej, vyjměte baterii a odpojte napájecí adaptér od elektrické zásuvky.
- Pro lepší ochranu před úrazem elektrickým proudem, nezapojte nebo neodpojte jakékoliv kabely a neměňte zapojení tohoto výrobku během bouřky.
- Pokud se chystáte počítač používat, položte jej na rovnou plochu.

## Prohlášení o shodě EU



Tento produkt je označen štítkem CE v souladu se směrnicí o rádiovém zařízení a zařízení telekomunikačních terminálů (Radio Equipment and Telecommunications Terminal Equipment Directive) 1999/5/EC, která obsahuje pokyny pro splnění směrnice o elektromagnetické kompatibilitě (Electromagnetic Compatibility Directive) 2004/108/EC a směrnice pro nízké napětí (Low Voltage Directive) 2006/95/EC.

Označení CE je zaručeno společností TOSHIBA EUROPE GmbH, Hammfelddamm 8, 41460 Neuss, Německo, telefon +49 (0) 2131-158-01.

Kopie příslušného Prohlášení o shodě podle CE je k dispozici na této webové stránce: <http://epps.toshiba-teg.com>.

Tento produkt a jeho dodané příslušenství jsou navrženy tak, aby vyhovovaly požadované normy pro EMC (elektromagnetická kompatibilita). Společnost Toshiba nicméně nezaručuje soulad produktu s požadavky těchto standardů EMC, pokud použité nebo zapojené příslušenství a kabely nejsou vyrobeny nebo distribuovány společností Toshiba. Chcete-li se vyhnout problémům s EMC, postupujte podle následujících pokynů:

- Připojte/implementujte pouze příslušenství označené značkou CE
- Připojte pouze nejlepší datové stíněné kabely

## GOST



## Upozornění pro modem

### Prohlášení o shodě

Zařízení bylo schváleno podle [Rozhodnutí Rady Evropy 98/482/EC – „TBR 21“] pro celoevropské jednoternálové připojení k veřejné telefonní síti (PSTN).

Vzhledem k rozdílům mezi sítěmi PSTN v jednotlivých zemích není zaručeno, že toto schválení bezpodmínečně zaručuje bezporuchový provoz na všech koncových bodech sítě PSTN.

V případě potíží se nejprve obraťte na vašeho dodavatele zařízení v první instanci.

### Prohlášení o kompatibilitě sítě

Tento produkt je navržen pro práci v následujících sítích a je s nimi kompatibilní. Byl testován podle dalších požadavků a vyhověl požadavkům obsaženým v EG 201 121.

Německo	ATAAB AN005, AN006, AN007, AN009, AN010 a DE03, 04, 05, 08, 09,12,14,17
Řecko	ATAAB AN005, AN006 a GR01, 02, 03, 04
Portugalsko	ATAAB AN001, 005, 006, 007, 011 a P03, 04, 08, 10
Španělsko	ATAAB AN005, 007, 012 a ES01
Švýcarská	ATAAB AN002
Všechny ostatní státy/oblasti	ATAAB AN003, 004

Zvláštní nastavení přepínačů nebo nastavení software je třeba pro jednotlivé sítě, obraťte se na příslušné uživatelské příručky, kde naleznete podrobnosti.

Funkce hookflash (časované přerušování zpětného volání) musí být schválena v každém státu zvlášť. Nebylo testováno, zda tato funkce je v souladu s normami jednotlivých států, nelze tedy zaručit bezchybnou činnost této specifické funkce v jednotlivých státech a ve specifických sítích.

## Následující informace platí pouze pro členské státy EU:

### Likvidace výrobků



Symbol indikuje, že s tímto výrobkem se nesmí zacházet jako s domácím odpadem. Zajištěte správnou likvidaci tohoto výrobku, protože nesprávné nakládání s odpadem tohoto výrobku může znamenat potenciální ohrožení životního prostředí a lidského zdraví. Podrobnější informace o recyklaci tohoto výrobku získáte od místních úřadů, služby pro likvidaci domácího odpadu nebo v obchodě, kde jste zakoupili tento výrobek.

### Likvidace baterií nebo akumulátorů



Pb, Hg, Cd

Přeškrtnutý symbol pojízdné popelnice značí, že baterie nebo akumulátory musí být shromažďovány a likvidovány odděleně od domovního odpadu. Pokud baterie nebo akumulátor obsahují vyšší množství olova (Pb), rtuti (Hg), nebo kadmia (Cd) než je stanoveno ve směrnici o bateriích (2006/66/ES), je pod přeškrtnutým symbolem pojízdné popelnice uvedena chemická značka olova (Pb), rtuti (Hg) nebo kadmia (Cd).



*Tento symbol nemusí být v závislosti na zemi nebo oblasti, ve které jste produkt zakoupili, uveden.*

## Program EnergyStar®



Váš počítač pravděpodobně vyhovuje normě Energy Star®. Pokud je počítač, který jste zakoupili, kompatibilní, je opatřen logem programu ENERGY STAR a vztahují se k němu tyto informace.

Společnost TOSHIBA je partnerem programu ENERGY STAR® organizace Environmental Protection Agency (EPA) a tento počítač byl vyvinut s ohledem na požadavky programu ENERGY STAR® na energetickou úspornost. Počítač je dodáván s funkcemi správy napájení nakonfigurovanými tak, aby bylo dosaženo co možná nejstabilnější provozní prostředí a maximální systémový výkon jak v režimu napájení střídavým proudem, tak při napájení bateriemi.

V zájmu energetických úspor je váš počítač nastaven tak, aby při napájení ze sítě přešel po 15 minutách nečinnosti do úsporného režimu Spánek. Společnost TOSHIBA doporučuje, abyste tuto a další funkce šetřící elektrickou energii ponechali aktivované. Provoz vašeho počítače bude pak vykazovat maximální energetickou úspornost. Z režimu Spánek můžete počítač aktivovat stisknutím tlačítka napájení.

Výrobky, které splňují standard ENERGY STAR® svou energetickou úsporností podle norem americké organizace EPA a Evropské komise omezují tvorbu skleníkových plynů. Dle organizace EPA využívá počítač splňující normu ENERGY STAR® o 20 až 50 % méně energie v závislosti na způsobu jeho použití.

Více informací o programu ENERGY STAR naleznete na webových adresách <http://www.eu-energystar.org> nebo <http://www.energystar.gov>.

Více informací o programu ENERGY STAR naleznete na webových adresách <http://www.energystar.gov> nebo <http://www.energystar.gov/power>.

## Bezpečnostní pokyny pro provoz optické diskové jednotky



Projděte si mezinárodně platná opatření uvedená na konci tohoto oddílu.

### Panasonic

#### Jednotka DVD Super Multi UJ-862E/UJ-862A



- Jednotka DVD Super Multi obsahuje laserový systém. Správné používání výrobku vyžaduje pečlivé prostudování návodu a jeho uschování pro budoucí použití. Pokud výrobek vyžaduje údržbu, obraťte se na autorizovaný servis.
- Využití ovládacích prvků jiné než popsané v těchto pokynech, provádění úprav nebo postupů jiných, než zde uvedených, může způsobit nebezpečné ozáření.
- Aby nedošlo k přímému zásahu laserovým paprskem, nepokoušejte se výrobek rozebírat.

#### Location of the required label

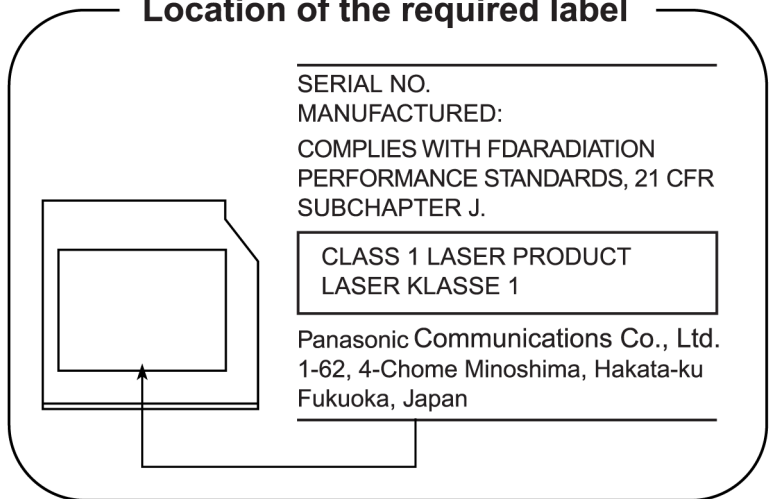

## Hitach-LG Data Storage

### Jednotka DVD Super Multi GSA-U20N/GSA-U20F



- *Jednotka DVD Super Multi obsahuje laserový systém. Správné používání výrobku vyžaduje pečlivé prostudování návodu a jeho uschování pro budoucí použití. Pokud výrobek vyžaduje údržbu, obraťte se na autorizovaný servis.*
- *Využití ovládacích prvků jiné než popsané v těchto pokynech, provádění úprav nebo postupů jiných, než zde uvedených, může způsobit nebezpečné ozáření.*
- *Aby nedošlo k přímému zásahu laserovým paprskem, nepokoušejte se výrobek rozebírat.*

### Location of the required label

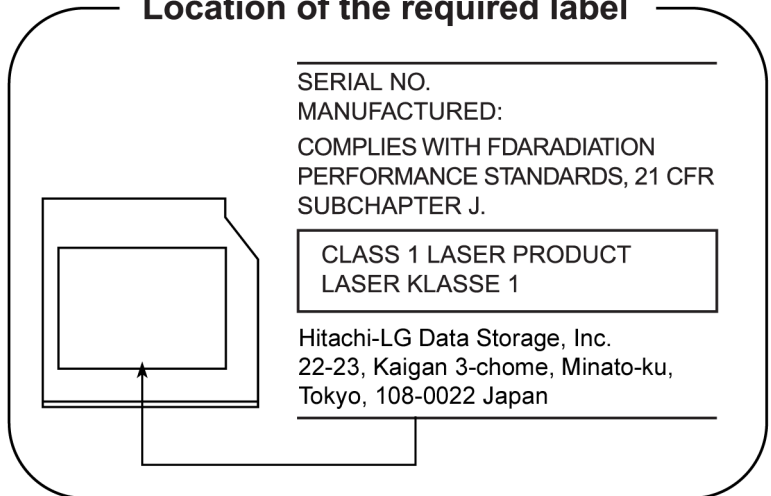



## Mezinárodní upozornění

CLASS 1 LASER PRODUCT  
LASER KLASSE 1 PRODUKT  
TO EN 60825-1  
クラス1 レーザ 製品

**UPOZORNĚNÍ:** Tento přístroj je vybaven laserovým systémem a je klasifikován jako „LASEROVÝ VÝROBEK TŘÍDY 1.“

K správnému používání výrobku je třeba nejprve pečlivě prostudovat návod k použití a uschovat jej pro budoucí potřebu. Při jakémkoli problému s tímto modelem se obraťte na nejbližší „AUTORIZOVANÝ servis.“ Výrobek se nepokoušejte rozebírat, zabráníte tak možnosti zásahu laserovým paprskem.

CLASS 1 LASER PRODUCT  
LASERSCHUTZKLASSE 1  
PRODUKT  
TOEN60825

**VORSICHT:** Dieses Gerät enthält ein Laser-System und ist als „LASERSCHUTZKLASSE 1 PRODUKT“ klassifiziert. Für den richtigen Gebrauch dieses Modells lesen Sie bitte die Bedienungsanleitung sorgfältig durch und bewahren diese bitte als Referenz auf. Falls Probleme mit diesem Modell auftreten, benachrichtigen Sie bitte die nächste „autorisierte Service-Vertretung“. Um einen direkten Kontakt mit dem Laserstrahl zu vermeiden darf das Gerät nicht geöffnet werden.

ADVERSEL: USYNLIG  
LASERSTRÅLING VED  
ÅBNING, NÅR  
SIKKERHEDSAF-BRYDER  
ER UDE AF FUNKTION.  
UNDGÅ UDSÆTTSELSE FOR  
STRÅLING

**ADVARSEL:** Denne mærking er anbragt udvendigt på apparatet og indikerer, at apparatet arbejder med laserstråler af klasse 1, hvilket betyder, at der anvendes laserstråler af svageste klasse, og at man ikke på apparatets yderside kan bilve udsat for utiladelig kraftig stråling.

APPARATET BOR KUN ABNES AF  
FAGFOLK MED SARLIGT KENDSKAB  
TIL APPARATER MED LASERSTRALER!

Indvendigt i apparatet er anbragt den her gengivne advarselsmærkning, som advarer imod at foretage sådanne indgreb i apparatet, at man kan komme til at udsatte sig for laserstråling.

**OBS!** Apparaten innehåller laserkomponent som avger laserstråling överstigande gränsen för laserklass 1.

**VAROITUS.** Suojakoteloja si saa avata. Laite sisältää laserdiodin, joka lähettää näkymätöntä silmilie vaarallista lasersäteilyä.

**UPOZORNĚNÍ:** POUŽITÍ OVLÁDACÍCH PRVKŮ, PROVÁDĚNÍ ÚPRAV NEBO POSTUPŮ JINÝCH NEŽ UVEDENÝCH V TÉTO PŘÍRUČCE MŮŽE ZPŮSOBIT NEBEZPEČNÉ OZÁŘENÍ.

**VORSICHT:** DIE VERWENDUNG VON ANDEREN STEUERUNGEN ODER EINSTELLUNGEN ODER DAS DURCHFÜHREN VON ANDEREN VORGÄNGEN ALS IN DER BEDIENUNGSANLEITUNG BESCHRIEBEN KÖNNEN GEFÄHRLICHE STRAHLENEXPOSITIONEN ZUR FOLGE HABEN.

## Důležitá poznámka

Díla jako je hudba, video, počítačové programy jsou chráněna autorským právem. Pokud to není výslovně povoleno autorskými zákony, nemůžete díla kopírovat, pozměňovat, předávat, převádět nebo s nimi jinak nakládat bez souhlasu vlastníka autorských práv. Vezměte prosím na vědomí, že neoprávněné kopírování, modifikace, předávání, převádění a prodej mohou podléhat nárokům s ohledem na poškození a postihy.

- Nepoužívejte telefon (jiný než bezdrátový) během bouřky. V takovém případě je vzdálené riziko úrazu elektrickým proudem z blesku.
- Nepoužívejte telefon k ohlášení úniku plynu v blízkosti tohoto úniku.
- Používejte pouze napájecí kabel uvedený v této příručce.
- Baterii vyměňujte pouze za baterii stejného typu nebo za baterii doporučenou výrobcem.
- Použité baterie likvidujte podle doporučení výrobce.



*Používejte pouze baterie dodané s počítačem nebo doplňkové baterie. Použití nesprávné baterie může poškodit počítač.*

Společnost TOSHIBA v takovém případě nepřebírá žádnou odpovědnost za vzniklé škody.

# Obecná upozornění

Počítače TOSHIBA jsou navrženy tak, aby zaručovaly optimální bezpečnost, minimalizovaly námahu a odolávaly nárokům kladeným na přenosné stroje. Určitá omezení a doporučení je nicméně vhodné vzít v úvahu, aby nedošlo k případnému poranění osob nebo poškození počítače.

Zcela určitě si proto přečtěte obecná bezpečnostní opatření níže a upozornění uvedená v textu této příručky.

## Vytvoření prostředí vhodného pro počítač

Umístěte počítač na rovnou podložku, která je dostatečně velká na to, aby na ní mohl být umístěn počítač a všechny další věci, které budete používat, například tiskárna.

Ponechtejте dostatek místa také kolem počítače, aby byla zaručena dostatečná ventilace. Jinak může dojít k přehřátí.

Aby počítač zůstal ve výborném stavu, chraňte váš pracovní prostor před:

- Prachem vlhkostí a přímým slunečním světlem.
- Zařízeními, která vytvářejí silné elektromagnetické pole, jako jsou například stereo reproduktory (jiné než ty, které jsou připojeny k počítači) nebo stereofonní sluchátka.
- Rychlými změnami teploty nebo vlhkosti, například před ventilátory klimatizace nebo topením.
- Extrémním horkem, chladem nebo vlhkostí.
- Kapalinami a korosivními látkami.

## Přílišná námaha

Pozorně si přečtěte *Příručku pro bezpečnost a pohodlí*. Obsahuje informace potřebné pro prevenci únavy z námahy rukou a zápěstí, která může být způsobena dlouhodobým používáním klávesnice. Kapitola 3, [Začínáme](#) rovněž obsahuje informace o vhodném uspořádání pracovního prostoru, postavení a osvětlení, které vám pomůže snížit fyzickou námahu.

## Popálení

- Vyhněte se delšímu fyzickému kontaktu s počítačem. Při dlouhodobém používání počítače se může povrch počítače silně zahřívat. Teplota sice nemusí být příliš vysoká na dotyk, ale dlouhodobý fyzický kontakt (například pokud si položíte počítač na klín nebo pokud si ruce položíte na opěrku pro dlaně) může způsobit popálení pokožky.
- Je-li počítač užíván po dlouhou dobu, vyhněte se přímému kontaktu s kovovou deskou podírající různé porty rozhraní, která může být horká.
- Povrch napájecího adaptéru může být po delším používání horký, tento stav však neindikuje závadu. Pokud potřebujete přenášet napájecí adaptér, odpojte jej a nechejte jej před přenášením vychladnout.
- Nepokládejte napájecí adaptér na materiály, které jsou citlivé na teplo, aby nedošlo k jejich poškození.

## Poškození nárazem či tlakem

Nevyvíjejte na počítač příliš silný tlak a chraňte jej před silnými nárazy, aby nedošlo k poškození jeho součástí s důsledkem ztráty funkčnosti.

## Přehřívání karty Express Card

Některé karty Express Card se při delším používání mohou zahřát, což může vést k chybám nebo nestabilitě provozu daného zařízení. Kromě toho byste měli být opatrní, pokud vyměňujete karty PC a ExpressCard, které byly dlouhodobě používány.

## Mobilní telefony

Pamatujte, že používání mobilních telefonů může rušit zvukový systém. Provoz počítače tím není nijak ovlivněn, ale doporučuje se udržovat mezi počítačem a mobilním telefonem vzdálenost alespoň 30 cm, pokud je telefon využíván.

## Příručka s pokyny pro bezpečnost a pohodlí při práci

Všechny důležité informace o bezpečném a správném používání tohoto počítače jsou popsány v příložené Příručce pro bezpečnost a pohodlí. Před používáním počítače si ji nezapomeňte přečíst.

# Obsah

<i>Kapitola 1</i>	<b>Úvod</b>	
	Kontrola vybavení . . . . .	1-1
	Vlastnosti . . . . .	1-2
	Zvláštní funkce . . . . .	1-9
	Balík přidané hodnoty TOSHIBA. . . . .	1-10
	Nástroje a aplikace . . . . .	1-11
	Doplňky . . . . .	1-15
<i>Kapitola 2</i>	<b>Seznámení s počítačem</b>	
	Přední strana při zavřeném displeji . . . . .	2-1
	Levá strana . . . . .	2-2
	Pravá strana . . . . .	2-4
	Zadní strana . . . . .	2-5
	Spodní strana . . . . .	2-5
	Přední strana při otevřeném displeji . . . . .	2-6
	Jednotka optického disku . . . . .	2-9
	Napájecí adaptér. . . . .	2-10
<i>Kapitola 3</i>	<b>Začínáme</b>	
	Instalace baterie . . . . .	3-1
	Připojení napájecího adaptéru . . . . .	3-2
	Otevření displeje. . . . .	3-4
	Zapnutí napájení. . . . .	3-4
	Nastavení systému Windows Vista. . . . .	3-5
	Vypnutí napájení. . . . .	3-5
	Restartování počítače . . . . .	3-9
	Možnosti obnovení systému a obnovení předinstalovaného softwaru . . . . .	3-9

<i>Kapitola 4</i>	<b>Základy provozu</b>	
	Použití plošky TouchPad .....	4-1
	Používání snímače otisku prstu (volitelný) .....	4-2
	Používání webové kamery (volitelná) .....	4-10
	Použití mikrofonu .....	4-12
	Použití jednotky optického disku .....	4-16
	Zápis na disky CD/DVD pomocí jednotky DVD Super Multi .....	4-20
	TOSHIBA Disc Creator .....	4-24
	Používání aplikace Ulead DVD MovieFactory pro TOSHIBA .....	4-25
	Péče o média .....	4-28
	Modem .....	4-28
	Bezdrátové komunikace .....	4-31
	Místní síť (LAN) .....	4-33
	Čištění počítače .....	4-34
	Přeprava počítače .....	4-35
	Používání ochrany jednotky pevného disku (HDD) .....	4-36
<i>Kapitola 5</i>	<b>Klávesnice</b>	
	Znakové klávesy .....	5-1
	Funkční klávesy F1 ... F12 .....	5-2
	Programovatelné klávesy: kombinace kláves Fn .....	5-2
	Horké klávesy .....	5-3
	Speciální klávesy Windows® .....	5-5
	Překryvná klávesnice .....	5-5
	Vkládání znaků ASCII .....	5-6
<i>Kapitola 6</i>	<b>Napájení a režimy při zapnutí</b>	
	Podmínky napájení .....	6-1
	Indikátory napájení .....	6-2
	Typy baterií .....	6-3
	Péče o baterii a její použití .....	6-4
	Výměna baterie .....	6-10
	Spuštění počítače zabezpečeného heslem .....	6-12
	Režimy při zapnutí .....	6-12
	zapnutí a vypnutí panelem displeje .....	6-12
	Automatické vypnutí systému .....	6-13
<i>Kapitola 7</i>	<b>HW Setup</b>	
	Přístup k programu HW Setup .....	7-1
	Okno HW Setup .....	7-1

<i>Kapitola 8</i>	<b>Doplňková zařízení</b>	
	Slot ExpressCard .....	8-1
	Paměťové karty SD/SDHC/MMC/MEMORY STICK/ MEMORY STICK PRO/xD .....	8-3
	Rozšíření paměti .....	8-6
	Přídavná baterie .....	8-9
	Přídavný napájecí adaptér .....	8-9
	Externí monitor .....	8-10
	HDMI .....	8-10
	i.LINK (IEEE1394) .....	8-11
	Zařízení eSATA (External Serial ATA) .....	8-13
	Bezpečnostní zámek .....	8-14
<i>Kapitola 9</i>	<b>Odstraňování závad</b>	
	Postup při řešení problému .....	9-1
	Kontrolní seznam pro hardware a systém .....	9-3
	PodporaTOSHIBA .....	9-17
<i>Dodatek A</i>	<b>Specifikace</b>	
<i>Dodatek B</i>	<b>Řadič zobrazení</b>	
<i>Dodatek C</i>	<b>Bezdrátová místní síť LAN</b>	
<i>Dodatek D</i>	<b>Napájecí kabel a konektory</b>	
<i>Dodatek E</i>	<b>Právní poznámky</b>	
<i>Dodatek F</i>	<b>Pokud je váš počítač odcizen</b>	
	<b>Glosář</b>	
	<b>Rejstřík</b>	

# Předmluva

Blahopřejeme vám k zakoupení počítače U400/U400D, PORTÉGÉ M800/M800D TOSHIBA. Tento výkonný přenosný počítač lze velmi snadno rozšířit, a to i o multimediální zařízení. Je navržen tak, aby vám poskytl roky spolehlivého a vysoce výkonného provozu.

V této příručce naleznete informace, jak nastavit a začít používat váš počítač TOSHIBA U400/U400D, PORTÉGÉ M800/M800D. Je zde také podrobně popsáno, jak lze počítač nakonfigurovat, jsou popsány základní operace a údržba, používání doplňků a odstraňování závad.

Pokud s počítači teprve začínáte nebo pokud jste dříve přenosný počítač neužívali, přečtěte si nejprve kapitoly [Úvod](#) a [Seznámení s počítačem](#) seznámte se s jednotlivými funkcemi, součástmi a doplňkovými zařízeními. Poté si přečtěte kapitolu [Začínáme](#), kde naleznete podrobný návod, jak počítač zapojit.

Pokud již máte s používáním počítačů zkušenosti, pokračujte prosím v čtení úvodu, abyste se seznámili s organizací této příručky a potom si můžete příručku prolístovat. Určitě si ale přečtěte oddíl [Specifikace](#) v Úvodu, abyste se seznámili s funkcemi počítače, které nejsou běžné nebo jsou užity pouze u tohoto počítače. Pokud chcete instalovat PC karty nebo připojit externí zařízení jako je monitor, přečtěte si kapitolu 8, [Doplňková zařízení](#).

## Obsah příručky

Tato příručka má následujících devět kapitol, šest dodatků, glosář a rejstřík.

Kapitola 1, [Úvod](#), obsahuje přehled funkcí, možností a doplňků počítače.

Kapitola 2, [Seznámení s počítačem](#), popisuje součásti počítače a stručně vysvětluje jejich funkci.

Kapitola 3, [Začínáme](#), poskytuje stručný přehled, jak s počítačem začít pracovat a poskytuje pokyny k bezpečnosti a k přizpůsobení pracovního prostředí.

Kapitola 4, [Základy provozu](#), popisuje pokyny k používání následujících zařízení: TouchPad, volitelný snímač otisku prstu, volitelná webová kamera, volitelný interní mikrofon, zvukový systém, jednotka optických médií, modem, funkce bezdrátové komunikace a síť LAN. Obsahuje také tipy jak pečovat o počítač a disky CD/DVD.



Kapitola 5, *Klávesnice*, popisuje zvláštní klávesové funkce včetně přepínání klávesnice a klávesových zkratk.

Kapitola 6, *Napájení a režimy při zapnutí*, popisuje podrobně možnosti napájení počítače a úsporné režimy baterie.

Kapitola 7, *HW Setup*, vysvětluje, jak nakonfigurovat počítač pomocí programu HW Setup.

Kapitola 8, *Doplňková zařízení*, popisuje dostupný doplňkový hardware.

Kapitola 9, *Odstraňování závad*, poskytuje užitečné informace pro provádění některých diagnostických testů a rady pro případy, kdy se zdá, že počítač nepracuje správně.

*Appendices* uvádějí technické informace o počítači.

*Glosář* definuje obecnou počítačovou terminologii a obsahuje seznam zkratk použitých v textu.

Pomocí části *Rejstřík* můžete v této příručce rychle vyhledat požadovanou informaci.

## Ujednání

V této příručce se pro popis, identifikaci a zvýraznění termínů a provozních postupů používají následující prostředky.

### Zkratky

Při prvním výskytu a kdykoliv je to pro srozumitelnost potřebné, jsou zkratky uvedeny v závorkách za jejich definicí. Příklad: paměť Read Only Memory (ROM). Zkratková slova jsou také definována v Glosáři.

### Ikony

Ikony identifikují porty, displeje a ostatní části vašeho počítače. Panel indikátorů také používá ikony k identifikaci těch součástí, o jejichž stavu podává informaci.

### Klávesy

Klávesy jsou v textu použity při popisu mnoha postupů práce s počítačem. Výrazným typem písma jsou označeny nejdůležitější symboly, které se na klávesnici objevují. Například **Enter** označuje klávesu Enter.

## Použití kláves

Některé operace vyžadují současné stisknutí dvou nebo více kláves. Tyto operace jsou zde označeny hlavními symboly těchto kláves, které jsou odděleny znakem plus (+). Například **Ctrl+C** znamená, že musíte podržet klávesu **Ctrl** a ve stejný okamžik stisknout klávesu **C**. Pokud jsou použity tři klávesy, podržte první dvě a ve stejný okamžik stiskněte třetí.

### ABC

Pokud postup vyžaduje akci jako je klepnutí na ikonu nebo zadání textu, je název ikony nebo text, který je třeba zapsat, uveden v písmu podle příkladu vlevo.

## zobrazení



ABC

Jména oken nebo ikon nebo text vytvořený počítačem, který se objevuje na obrazovce počítače, je v příručce uveden písmem, které vidíte vlevo.

## Upozornění

V této příručce se upozornění většinou používá pro zvýraznění důležité informace. Každý druh upozornění je označen podle níže uvedeného vzoru.



*Dejte pozor! Upozornění vás informuje o tom, že nesprávné použití zařízení nebo neuposlechnutí instrukcí může mít za následek ztrátu dat nebo i poškození vašeho počítače.*



*Přečtěte si prosím. Poznámka je návod nebo rada, která vám pomůže co nejlépe využívat vaše zařízení.*



*Označuje potenciálně nebezpečnou situaci, kdy v případě nedodržení pokynů může dojít k úmrtí nebo k vážnému poranění.*

## Názvosloví

Tento termín je v tomto dokumentu definován takto:

### Spustit

Slovo „Start“ označuje tlačítko „“ v systému Microsoft® Windows Vista™.

# Kapitola 1

## Úvod

V této kapitole naleznete seznam položek v krabici s počítačem, jsou zde uvedeny parametry počítače, popsány doplňky a příslušenství.



*Některé funkce popsané v této příručce nemusí správně fungovat, pokud budete používat operační systém, který nebyl předem nainstalován firmou TOSHIBA.*

## Kontrola vybavení

Pečlivě vybalte počítač. Uschovejte krabici a balicí materiál pro budoucí použití.

### Hardware

Přesvědčte se, zda máte všechny následující položky:

- Přenosný osobní počítač U400/U400D, PORTÉGÉ M800/M800D TOSHIBA
- Univerzální napájecí adaptér a napájecí kabel

### Software

#### **Microsoft® Windows Vista™**

V počítači je předem instalován následující software:

- Microsoft® Windows Vista™
- Microsoft Internet Explorer
- Balík přidané hodnoty TOSHIBA
- TOSHIBA Hardware Setup
- Nástroj TOSHIBA Supervisor Password
- TOSHIBA Assist
- TOSHIBA ConfigFree
- Přehrávač TOSHIBA DVD PLAYER
- Nástroj pro otisk prstu TOSHIBA\*
- Nástroje TOSHIBA pro SD paměť

- TOSHIBA Disc Creator
- Funkce TOSHIBA Face Recognition\*
- TOSHIBA Acoustic Silencer
- Program Ulead DVD MovieFactory® pro zařízení TOSHIBA\*
- Presto! BizCard 5\*
- On-line příručka

\* je předem nainstalován v závislosti na zakoupeném modelu.

### **Dokumentace**

- U400/U400D, PORTÉGÉ M800/M800D Uživatelská příručka pro osobní počítač
- U400/U400D, PORTÉGÉ M800/M800D Rychlý start
- Příručka s pokyny pro bezpečnost a pohodlí při práci
- Záruční informace



*Pokud některé z těchto položek chybí nebo jsou poškozeny, kontaktujte co nejdříve svého prodejce.*

## **Vlastnosti**

Nastavení pro Vámi zakoupený model naleznete na internetových stránkách místního prodejce.

### **Processor**

<b>Vestavěný</b>	Závisí na zakoupeném modelu. Detaily konfigurace pro váš zakoupený model najdete na místních webových stránkách.
<b>Čipová sada</b>	Čipová sada Mobile Intel® GM45 Express nebo čipová sada AMD M780G

### **Paměť**

<b>Sloty</b>	Paměťové moduly PC2-5300 nebo PC2-6400 s kapacitou 512 MB, 1 024 MB nebo 2 048 MB je možné nainstalovat do dvou paměťových slotů. Maximální velikost systémové paměti a její rychlost závisí na zakoupeném modelu.
--------------	--

**Poznámka k hlavní paměti**

Část hlavní systémové paměti může být grafickým systémem využívána pro grafický výkon a může se tak snižovat velikost hlavní systémové paměti, která je k dispozici pro ostatní výpočetní činnosti. Velikost hlavní systémové paměti vyhrazené pro podporu grafiky závisí na grafickém systému, používaných aplikacích, velikosti systémové paměti a dalších faktorech. U počítače s konfigurací 4 GB systémové paměti bude celková velikost systémové paměti pro výpočetní činnosti podstatně nižší a bude se lišit podle modelu a konfigurace systému.



*„Pokud je váš počítač vybaven dvěma 2GB paměťovými moduly, zobrazená kapacita operační paměti může být jen přibližně 3 GB (podle hardwarové konfigurace počítače).“*

*Tento údaj je správný, protože operační systém obvykle zobrazuje skutečně využitelné množství paměti, na rozdíl od fyzické paměti (RAM) integrované v počítači.*

*Různé systémové komponenty (například grafický procesor a zařízení PCI jako adaptér pro bezdrátovou síť LAN atd.) vyžadují svůj vlastní paměťový prostor. Protože 32bitový operační systém nemůže využít více než 4 GB paměti, tyto systémové prostředky přesahují možnosti fyzické paměti. Jedná se o technické omezení, které způsobuje, že takto zabraná paměť není přístupná pro operační systém.*

*I když některé nástroje mohou zobrazovat skutečnou fyzickou paměť integrovanou ve vašem počítači, paměťový prostor, který může využít operační systém, bude stále přibližně 3 GB.*

**Paměť Video RAM**

Model Intel® GMA HD4500:

Kapacita paměti Video RAM je sdílena s hlavní pamětí; poměrná část závisí na technologii Dynamic Video Memory.

Grafika ATI Radeon™ HD 3200

Kapacita paměti Video RAM je sdílena s hlavní pamětí; poměrná část závisí na paměti ATI HyperMemory(TM).

## Napájení

<b>Hlavní baterie</b>	Počítač je napájen jednou lithium-iontovou baterií umožňující dobíjení.
<b>Baterie hodin (RTC)</b>	Vestavěná baterie RTC udržuje nastavení času a kalendáře.
<b>Napájecí adaptér</b>	<p>Univerzální napájecí adaptér dodává systému energii a dobíjí vybité baterie. Je dodáván se samostatným napájecím kabelem.</p> <p>Vzhledem k tomu, že je univerzální, může být připojen k síti střídavého napětí v rozmezí od 100 do 240 voltů, výstupní proud se liší u jednotlivých modelů. Použití jiného modelu může poškodit počítač. Viz oddíl <a href="#">Napájecí adaptér</a> v kapitole 2, <a href="#">Seznámení s počítačem</a>.</p>

## Disky

<b>Upozornění pro pevný disk</b>	<p>1 gigabajt (GB) znamená <math>10^9 = 1\,000\,000\,000</math> bajtů při použití mocnin 10. Operační systém počítače nicméně uvádí kapacitu při užití mocnin 2, kde je definice <math>1\text{ GB} = 2^{30} = 1\,073\,741\,824</math> bajtů, může tedy zdánlivě vykazovat nižší kapacitu. Volná kapacita média může být rovněž menší, pokud produkt zahrnuje jeden nebo více předem instalovaných operačních systémů, jako je Microsoft Operating System a předem instalované aplikace nebo média. Skutečná formátovaná kapacita se může lišit.</p>
<b>Jednotka pevného disku</b>	<p>K dispozici v <math>1 \times 2,5''</math> pevný disk (9,5 mm/SATA)</p> <ul style="list-style-type: none"> <li>■ 120 GB</li> <li>■ 160 GB</li> <li>■ 250 GB</li> <li>■ 320 GB</li> </ul>

---

**Jednotka DVD Super Multi**

Váš počítač je vybaven jednotkou DVD Super Multi plné velikosti, která umožňuje zaznamenávat data na prepisovatelné disky CD/DVD a rovněž přehrávat disky CD a DVD o velikosti 12 cm (4,72") nebo 8 cm (3,15") bez použití adaptéru. Čte disky DVD-ROM s maximálně 8násobnou rychlostí a disky CD-ROM s maximálně 24násobnou rychlostí. Zapisuje na disky CD-R až 24násobnou rychlostí, CD-RW až 16násobnou rychlostí, DVD-R s maximálně 8násobnou rychlostí, DVD-RW s maximálně 6násobnou rychlostí, DVD+R s maximálně 8násobnou rychlostí, DVD+RW s maximálně 8násobnou rychlostí, DVD+R(DL) s maximálně 6násobnou rychlostí, DVD-R(DL) s maximálně 6násobnou rychlostí a disky DVD-RAM s maximálně 5násobnou rychlostí. Podporuje následující formáty:



- Jednotka DVD-ROM
  - DVD-Video
  - DVD-R
  - DVD-RW
  - DVD+R
  - DVD+RW
  - DVD-RAM
  - DVD+R DL
  - DVD-R DL
  - CD-DA
  - CD-Text
  - Photo CD (jedna/více částí)
  - CD-ROM Režim 1, Režim 2
  - CD-ROMXA Režim 2 (Form1, Form2)
  - Rozšířené CD (CD-EXTRA)
  - CD-G (pouze zvukové CD)
  - Metoda adresování 2
-

## Zobrazení

LCD panel počítače umožňuje zobrazení video grafiky s vysokým rozlišením. Obrazovku lze naklápět v širokém rozsahu úhlů pohledu pro dosažení maximálního pohodlí a čitelnosti.

<b>Vestavěná</b>	13,3" WXGA 16 milionů barev s následujícím rozlišením: 1 280 obr. bodů vodorovně × 800 obr. bodů svisle
<b>Řadič grafiky</b>	Řadič grafiky maximalizuje výkon displeje. Viz Dodatek B, <a href="#">Řadič zobrazení</a> , kde naleznete podrobnosti.

## Klávesnice

<b>Vestavěná</b>	Klávesnice TOSHIBA Vista, 85 nebo 86 kláves, kompatibilní s rozšířenou klávesnicí IBM, zabudovaný numerický blok, speciální ovládání kurzoru  a  klávesy. Viz kapitola 5, <a href="#">Klávesnice</a> , kde naleznete podrobnosti.
------------------	---

## Ukazovací zařízení

<b>Vestavěné polohovací zařízení TouchPad</b>	Polohovací zařízení Touch Pad a ovládací tlačítka na opěrce dlaní umožňují řídit pohyb ukazatele na displeji a posouvat obsahem oken.
---	---

## Porty

<b>HDMI</b>	Tento konektor HDMI umožňuje připojit externí zobrazovací a zvuková zařízení. (Jsou jím vybaveny jen některé modely)
<b>Externí monitor</b>	Tento 15pinový port umožňuje připojit externí monitor nebo displej.
<b>USB 2.0 (Universal Serial Bus)</b>	Počítač má porty univerzální sériové sběrnice USB odpovídající standardu USB 2.0, který umožňuje přenosy dat až 40-krát vyšší rychlostí oproti standardu USB 1.1. (Porty podporují rovněž standard USB 1.1.)
<b>Kombinovaný port eSATA/USB</b>	Kombinovaný port eSATA/USB podporuje rozhraní USB 2.0 a eSATA.
<b>i.LINK (IEEE1394a)</b>	Tento port umožňuje vysokorychlostní přenos dat přímo z externích zařízení, jako jsou například digitální video kamery. (V závislosti na zakoupeném modelu.)



## Sloty

<b>Slot ExpressCard</b>	Slot ExpressCard, do kterého lze vkládat dva standardní formáty modulů; modul ExpressCard/34 a modul ExpressCard/54. Modul ExpressCard představuje technologii malé, modulární přídavné karty, založenou na PCI Express a rozhraní USB (Universal Serial Bus).
<b>Slot Multiple Digital Media Card</b>	Podporuje paměťovou kartu SD/SDHC, MMC, MEMORY STICK, MEMORY STICK PRO a kartu xD Picture

## Multimédia

<b>Webová kamera</b>	Pomocí této webové kamery lze nahrávat/posílat obrazové či filmové soubory. (Závisí na zakoupeném modelu.)
<b>Zvukový systém</b>	Zvukový systém Windows <sup>®</sup> , který poskytuje jak reproduktory a interní mikrofon, tak výstupy pro externí mikrofon a sluchátka.
<b>Konektor pro sluchátka (S/P DIF)</b>	Tento konektor slouží pro výstup zvukového signálu. Tento konektor lze využít také jako přípojku S/PDIF, která umožňuje připojení optických digitálních přístrojů.
<b>Konektor mikrofonu</b>	Konektor mikrofonu 3,5 mm umožňuje připojit třívodičový kabel monofonního mikrofonu nebo jiného zařízení pro zvukový vstup.

## Komunikace

<b>Modem</b>	Interní modem umožňuje datovou a faxovou komunikaci. Podporuje V.90 (V.92). Rychlost přenosu dat a faxové komunikace závisí na kvalitě analogové telefonní linky. Počítač je vybaven konektorem modemu pro připojení k telefonní lince. Standardy V.90 a V.92 jsou podporovány pouze v USA, Kanadě, Velké Británii, Francii a Německu. V ostatních oblastech je podporován standard V.90. (Jsou jím vybaveny jen některé modely)
<b>Místní síť (LAN)</b>	Počítač je vybaven kartou LAN, která podporuje síť Fast Ethernet LAN (100 Mb/s, 100BASE-TX) nebo Gigabit Ethernet LAN (1 Gb/s, 1000BASE-T). Je instalována jako standardní zařízení na některých trzích. (V závislosti na zakoupeném modelu.)

<b>Bezdrátová místní síť LAN</b>	<p>Funkce Wireless LAN není k dispozici na všech konfiguracích. Tam, kde je k dispozici, podporuje standardy A, B, G a předběžný standard N, ale je kompatibilní s jinými systémy LAN založenými na technologii přímého rozprostřeného spektra (DSSS) / ortogonálního multiplexního rozdělení frekvencí, která odpovídá standardu IEEE 802.11.</p> <ul style="list-style-type: none"> <li>■ Mechanismus automatické volby přenosové rychlosti v rozsahu 54, 48, 36, 24, 18, 12, 9 a 6Mbit/s. (IEEE 802.11a/g)</li> <li>■ Mechanismus automatické volby přenosové rychlosti v rozsahu 11, 5,5, 2 a 1 Mbit/s. (IEEE 802.11b)</li> <li>■ Přepínání mezi více kanály.</li> <li>■ Řízení napájení karty</li> <li>■ Šifrování dat WEP (Wired Equivalent Privacy) založené na 128-bitovém šifrovacím algoritmu.</li> <li>■ Pokročilé šifrování AES (Advanced Encryption Standard) založené na 128 bitovém algoritmu šifrování.</li> </ul>
----------------------------------	--

<b>Bluetooth</b>	<p>Některé počítače této řady jsou vybaveny funkcemi Bluetooth. Bezdrátová technologie Bluetooth odstraňuje nutnost kladení kabelů mezi elektronická zařízení, jako jsou stolní počítače a tiskárny. Bluetooth zajišťuje rychlou, spolehlivou a bezpečnou bezdrátovou komunikaci na malém prostoru.</p>
------------------	---

<b>Přepínač bezdrátové komunikace</b>	<p>Umožňuje zapnout nebo vypnout funkce Wireless LAN a Bluetooth. (Jsou jím vybaveny jen některé modely)</p>
---------------------------------------	--

## **Zabezpečení**

<b>Slot bezpečnostního zámku</b>	<p>Připojí doplňkový bezpečnostní zámek pro připevnění počítače ke stolu nebo jinému velkému předmětu.</p>
<b>Heslo</b>	<p>Heslo při zapnutí          Architektura dvouúrovňové ochrany heslem          Ochrana heslem HDD          Ověřování otiskem prstu (k dispozici u některých modelů)</p>

## Zvláštní funkce

Následuje popis funkcí, které jsou jedinečné pro počítače TOSHIBA nebo jsou nové a usnadňují používání počítače.

<b>Klávesové zkratky</b>	Kombinace kláves umožňují rychle změnit konfiguraci systému přímo z klávesnice, aniž by se musel spouštět konfigurační program.
<b>Překryvná klávesnice</b>	Klávesnice s deseti klávesami je integrována do hlavní klávesnice. Pokyny pro použití překryvné klávesnice najdete v oddíle <i>Překryvná klávesnice</i> v Kapitole 5, Klávesnice,.
<b>Okamžité zabezpečení</b>	Pomocí klávesové zkratky <b>Fn + F1</b> lze vymazat obrazovku a přerušit provoz počítače, aby byla zajištěna bezpečnost dat.
<b>Automatické vypnutí displeje *1</b>	Tato funkce automaticky vypíná napájení interního displeje, pokud po určitou dobu nepřijde žádný vstup z klávesnice. Napájení je obnoveno po stisku klávesy. To lze nastavit Možnostech napájení.
<b>Automatické vypnutí pevného disku *1</b>	Tato funkce automaticky vypíná napájení pevného disku, pokud k němu neproběhne po určitou dobu přístup. Napájení se obnoví, když je potřeba přístup na disk. To lze nastavit Možnostech napájení.
<b>Systém automatického režimu Spánek/Hibernace *1</b>	Tato funkce automaticky přepne systém do režimu spánku nebo do režimu Hibernace, pokud po určitou dobu nepřijde žádný vstup nebo není aktivován žádný hardware. To lze nastavit Možnostech napájení.
<b>Inteligentní napájení *1</b>	Mikroprocesor v síťovém zdroji určí náboj baterie a spočítá zbývající kapacitu baterie. Rovněž chrání elektronické součástky před abnormálními podmínkami, jako je přepětí ze síťového zdroje. To lze nastavit Možnostech napájení.
<b>Úsporný režim baterie *1</b>	Tato funkce umožňuje šetřit kapacitu baterie. To lze nastavit Možnostech napájení.
<b>Zapnutí a vypnutí panelu displeje *1</b>	Tato funkce vypne napájení počítače, pokud je zavřen panel displeje, při otevření panelu jej znovu zapne. To lze nastavit Možnostech napájení.

**Automatické přepnutí do režimu Hibernace při slabé baterii** \*1 Když je kapacita baterie vyčerpána do té míry, že v provozu počítače nelze pokračovat, přejde systém automaticky do režimu Hibernace a vypne napájení.

To lze nastavit Možnostech napájení.

**Ochrana HDD TOSHIBA**

Tato funkce používá snímač zrychlení, které je zabudovaný v počítači, za účelem detekce vibrací a nárazů a automaticky přemístí hlavu jednotky pevného disku do bezpečné polohy, aby se snížilo nebezpečí poškození, ke kterému by mohlo dojít, pokud by se hlava dotkla disku. Podrobnosti uvádí část [Používání ochrany jednotky pevného disku \(HDD\)](#) v kapitole 4, [Základy provozu](#). (Dodáváno u některých modelů.)



*Funkce ochrany TOSHIBA HDD nezaručuje, že nemůže dojít k poškození jednotky pevného disku.*

**Hibernace**

Tato funkce umožňuje vypnutí počítače během práce se softwarem. Obsah hlavní paměti se uloží na pevný disk, abyste po zapnutí počítače mohli pokračovat tam, kde jste předtím skončili. Podrobnosti uvádí část [Vypnutí napájení](#) v kapitole 3, [Začínáme](#).

**Režim spánku**

Pokud potřebujete přerušit práci, můžete vypnout počítač bez nutnosti ukončení používaných programů. Data jsou udržována v hlavní paměti počítače, takže když počítač znovu zapnete, můžete pokračovat tam, kde jste předtím skončili.



\*1 *Klepněte na nabídku  Ovládací panely, Systém a údržba a potom Možnosti napájení.*

## Balík přidané hodnoty TOSHIBA

V této části jsou popsány funkce komponent TOSHIBA, které jsou předem instalovány v počítači.

**Řízení spotřeby TOSHIBA**

Řízení spotřeby TOSHIBA poskytuje funkce pro různé způsoby řízení spotřeby.

**Nástroj TOSHIBA Zooming**

Tento nástroj umožňuje zvětšovat nebo zmenšovat velikost ikon na pracovní ploše Windows nebo faktor zoomu, který souvisí se specifickými podporovanými aplikacemi.

<b>TOSHIBA PC Diagnostic Tool</b>	Diagnostický nástroj TOSHIBA PC Diagnostic Tool zobrazuje základní informace o konfiguraci systému a umožňuje testovat funkce některých zabudovaných zařízení počítače.
<b>Paměťové karty TOSHIBA</b>	Tento nástroj poskytuje následující funkce. <ul style="list-style-type: none"> <li>■ Funkce horké klávesy</li> <li>■ Funkce spuštění nástroje TOSHIBA</li> </ul>
<b>Společný ovladač komponent TOSHIBA</b>	Společný ovladač komponent TOSHIBA obsahuje modul nutný pro nástroj, který TOSHIBA nabízí.
<b>Usnadnění TOSHIBA</b>	Nástroj Usnadnění TOSHIBA poskytuje podporu pohybově postiženým uživatelům v případě, kdy potřebují používat funkce horkých kláves TOSHIBA. V praxi tato utilita umožňuje udělat z klávesy <b>Fn</b> klávesu „přičytnou“, což znamená, že ji stisknete, pustíte a pro přístup k jednotlivým funkcím použijete patřičnou <b>F</b> klávesu. Po dokončení nastavení zůstane klávesa <b>Fn</b> aktivní do té doby, než bude stisknuta klávesa jiná.
<b>Tlačítko TOSHIBA Support</b>	Tento nástroj ovládá operace počítače provedené pomocí tlačítek. Aplikaci spouštěnou tlačítkem je možné změnit.

## Nástroje a aplikace

Tato část popisuje předem instalované nástroje a vysvětluje, jak je spustit. Podrobnosti naleznete v on-line příručce ke každému nástroji, v souborech nápovědy nebo v souborech readme.txt.

<b>TOSHIBA Assist</b>	TOSHIBA Assist je grafické uživatelské rozhraní, které zajišťuje snadný přístup k nápovědě a službám.
<b>HW Setup</b>	Tento program umožňuje přizpůsobit nastavení hardwaru podle toho, jak pracujete s počítačem a jaká přídavná zařízení používáte. Chcete-li spustit nástroj, poklepejte na <b>TOSHIBA Assist</b> na pracovní ploše, zvolte kartu <b>OPTIMALIZACE</b> a klepněte na položku <b>Nastavení hardwaru TOSHIBA</b> .





<b>Heslo při zapnutí</b>	<p>Existují dvě úrovně zabezpečení heslem, správce a uživatel, bránící nepovolenému přístupu k počítači.</p> <p>Pro registraci hesla správce poklepejte na <b>TOSHIBA Assist</b> na pracovní ploše, zvolte kartu <b>ZABEZPEČENÍ</b> a spusťte nástroj <b>Heslo správce</b>.</p> <p>Chcete-li nastavit uživatelské heslo, zvolte kartu <b>ZABEZPEČENÍ</b> v TOSHIBA Assist a spusťte nástroj <b>Uživatelské heslo</b>. V kartě <b>Heslo</b> je možné zaregistrovat uživatelské heslo.</p>
<b>Zvukový tlumič jednotky CD/DVD</b>	<p>Tento nástroj umožňuje nakonfigurovat rychlost čtení v jednotce CD. Je možné nakonfigurovat buď Normální režim, kdy jednotka pracuje s maximální rychlostí za účelem rychlého přístupu k datům nebo Tichý režim, kdy se pro zvukové CD používá jednoduchá rychlost snižující provozní hluk. Nefunguje v režimu DVD.</p>
<b>Ulead DVD MovieFactory® pro TOSHIBA</b>	<p>Lze s ním upravovat digitální video či vyrábět filmy ve formátu DVD a také podporuje funkci Labelflash™.</p>



\*1 Klepněte na nabídku  **Ovládací panely, Systém a údržba a potom Možnosti napájení.**

<b>Nástroj pro otisk prstu</b>	<p>Tento produkt má nainstalovaný nástroj pracující s otiskem prstu za účelem zaregistrování a rozpoznání otisků prstů. (závisí na zakoupeném modelu.) Poté, co se zaregistruje ID a heslo do ověřovacího zařízení otisku prstu, není již nezbytné zadávat heslo z klávesnice. Pouhým umístěním prstu proti snímači otisku prstu se aktivují tyto funkce:</p> <ul style="list-style-type: none"> <li>■ Přihlášení do Windows a přístup k zabezpečené domovské stránce prostřednictvím IE (Internet Explorer).</li> <li>■ Soubory a složky je možné zakódovat/odkódovat a znemožnit tak přístup k nim nepovolaným osobám.</li> <li>■ Deaktivace heslem chráněného spořiče obrazovky při návratu z úsporného režimu (Spánek).</li> <li>■ Ověřování spouštění systému a funkce spouštění jedním dotykem.</li> <li>■ Funkce zabezpečení při zapnutí a přihlášení.</li> </ul>
--------------------------------	--

---

<b>Přehrávač TOSHIBA DVD PLAYER</b>	Přehrávač DVD PLAYER se používá pro přehrávání videa na DVD. Jeho rozhraní a funkce se zobrazují na displeji. Klepněte na tlačítko  , přejděte na položku <b>Všechny programy</b> , přejděte na položku <b>TOSHIBA DVD Player</b> a klepněte na položku <b>TOSHIBA DVD Player</b> .
<b>TOSHIBA Disc Creator</b>	Můžete vytvářet disky CD/DVD v různých formátech včetně zvukových CD, která mohou být přehrávána na standardních CD přehrávačích, a datové disky CD nebo DVD pro ukládání multimédií a soubory dokumentů na pevný disk.  Program TOSHIBA Disc Creator spustíte klepnutím na  , složku <b>Všechny programy</b> , <b>TOSHIBA, CD&amp;DVD Applications</b> , a potom na možnost <b>Disc Creator</b> .
<b>Nástroj TOSHIBA DVD-RAM</b>	TOSHIBA DVD-RAM Utility obsahuje funkce Fyzického formátování (Physical Format) a Ochranu proti zápisu (Write-Protect) DVD-RAM.  Tyto funkce nabízí modul nastavení TOSHIBA Disc Creator.  Program TOSHIBA DVD-RAM Utility spustíte klepnutím na  , složku <b>Všechny programy</b> , <b>TOSHIBA, CD&amp;DVD Applications</b> , a poté <b>DVD-RAM Utility</b> .
<b>TOSHIBA ConfigFree</b>	ConfigFree je sada nástrojů, které umožňují snadné řízení komunikačních zařízení a síťových spojení. ConfigFree rovněž usnadňuje vyhledávání příčin potíží s komunikací a vytvářet profily pro snadné přepínání mezi umístěními a komunikačními sítěmi.  Chcete-li spustit ConfigFree, klepněte na tlačítko  , vyberte <b>Všechny programy</b> , <b>TOSHIBA Síť</b> a potom klepněte na <b>ConfigFree</b> .
<b>TOSHIBA Face Recognition</b>	Funkce TOSHIBA Face Recognition používá knihovnu ověření tváře k ověření dat tváří uživatelů po přihlášení k systému Windows. Pokud ověření proběhne úspěšně, bude uživatel automaticky přihlášen k systému Windows. Uživatel tedy nemusí zadávat heslo nebo jiné údaje, což proces přihlášení usnadňuje. (Dodáváno u některých modelů.)

---

---

**Presto! BizCard 5**

Presto! Aplikace BizCard sleduje jména, společnosti, poštovní adresy, telefonní a faxová čísla, e-mailové adresy a další informace. Stačí naskenovat vizitku. Aplikace BizCard automaticky uloží data a obrázek každé vizitky. K dispozici jsou různé režimy zobrazení pro snadné vyhledávání, úpravy, vytváření a řazení. Informace můžete sdílet s programy pro organizaci pracovní plochy, správu kontaktů, zařízeními pro správu osobních informací (PIM) a zařízeními PDA. Můžete také tisknout identifikační štítky, poštovní štítky a nálepky. (Dodáváno u některých modelů.)

---

**Windows Mobility Center**

V této části je popsáno Centrum mobility Windows. Centrum mobility je nástroj pro přístup k více nastavením mobilních PC v jediném okně. V systému je přednastaven maximální počet 8 čtverců. Do centra Mobility Center jsou přidány také tři přidavné dlaždice.

Instalací sady „TOSHIBA Extended Tiles for Windows Mobility Center“ získáte přístup k následujícím funkcím.

- **Zámek počítače:**  
Zamkněte počítač aniž byste jej vypnuli. Je to stejná funkce jak tlačítko Zámek (Lock) na spodní straně pravé tabulky úvodní nabídky.
  - **TOSHIBA Assist:**  
Pokud jste již program TOSHIBA Assist nainstalovali do počítače spusťte jej.
-



## Doplňky

Můžete přidat řadu rozšiřujících doplňku, které dále zlepší výkon počítače a usnadní jeho používání. Podrobnosti najdete v kapitole 8, [Doplňková zařízení](#),. Dostupné jsou tyto doplňky:

---

<b>Rozšíření paměti</b>	Do tohoto počítače lze instalovat dva paměťové moduly.
-------------------------	--

---



*Používejte pouze paměťové moduly DDRII kompatibilní s moduly PC2-5300 a PC2-6400\*. Váš dodavatel zařízení TOSHIBA vám sdělí podrobnosti.*

*\* Dostupnost DDRII závisí na modelu zakoupeného zařízení.*

---

<b>Hlavní baterie</b>	U vašeho prodejce TOSHIBA lze zakoupit přídatnou baterii. Použijte ji jako záložní pro prodloužení doby provozu vašeho počítače z baterií.
-----------------------	--

---

<b>Napájecí adaptér</b>	Pokud často používáte počítač na více místech, může být výhodné, když si pro každé místo zakoupíte zvláštní adaptér, abyste nemuseli adaptér přenášet.
-------------------------	--

---

# Kapitola 2

## Seznámení s počítačem

Tato kapitola popisuje různé součásti vašeho počítače. Seznamte se se všemi částmi dříve, než začnete s počítačem pracovat.





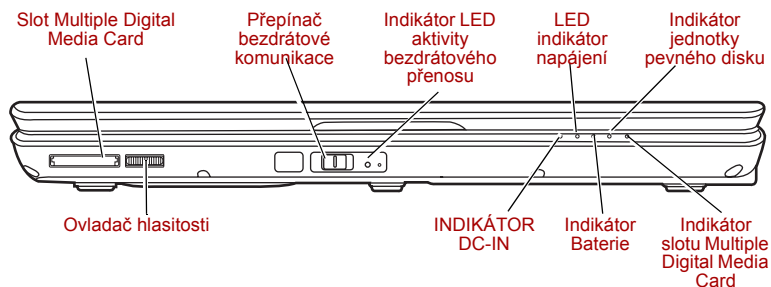

### Přední strana při zavřeném displeji

Následující obrázek ukazuje přední stranu počítače s panelem displeje v zavřené poloze.



*Přední strana počítače se zavřeným displejem*

	<b>Slot Multiple Digital Media Card</b>	Podporuje paměťovou kartu SD/SDHC, MMC, MEMORY STICK, MEMORY STICK PRO a kartu xD Picture
Off  On	<b>Přepínač bezdrátové komunikace</b>	Přepínač bezdrátové komunikace zapíná kombinovaný vysílač a přijímač bezdrátové sítě.
	<p><i>Vypněte přepínač v letadlech a v nemocnicích. Zkontrolujte indikátor bezdrátové komunikace. Tento indikátor zhasne, pokud jsou funkce bezdrátové komunikace vypnuty.</i></p>	
	<b>Ovladač hlasitosti</b>	Použijte tento knoflík pro nastavení hlasitosti stereo reproduktorů nebo sluchátek.

Off  On	<b>Indikátor LED aktivity bezdrátového přenosu</b>	Indikuje, zda je bezdrátová síť LAN nebo Bluetooth aktivní. (Jsou jím vybaveny jen některé modely)
	<b>INDIKÁTOR DC-IN</b>	Indikátor DC IN svítí, pokud je počítač připojen k napájecímu adaptéru a je-li tento zapojen do elektrické zásuvky.
	<b>LED indikátor napájení</b>	Indikátor Napájení svítí modře, je-li počítač zapnut. Pokud počítač vypnete příkazem Spát v okně Vypnout počítač, bliká tento indikátor oranžově (jednu sekundu svítí, dvě sekundy nnesvítí), dokud počítač nepřejde do režimu Spánku.
	<b>Indikátor Baterie</b>	Indikátor Baterie ukazuje stav nabití baterie: modrá znamená plně nabitou baterii, oranžová znamená nabíjení baterie a blikající oranžová znamená nízkou energii baterie. Viz kapitola 6, <a href="#">Napájení a režimy při zapnutí</a> .
	<b>Indikátor jednotky pevného disku</b>	Indikátor jednotky pevného disku informuje, že počítač přistupuje k pevnému disku nebo k optické diskové jednotce.
	<b>Indikátor slotu Multiple Digital Media Card</b>	Při přístupu ke slotu karty Multiple Digital Media Card se rozsvítí indikátor přístupu k slotu Multiple Digital Media Card Slot. (Jsou jím vybaveny jen některé modely)





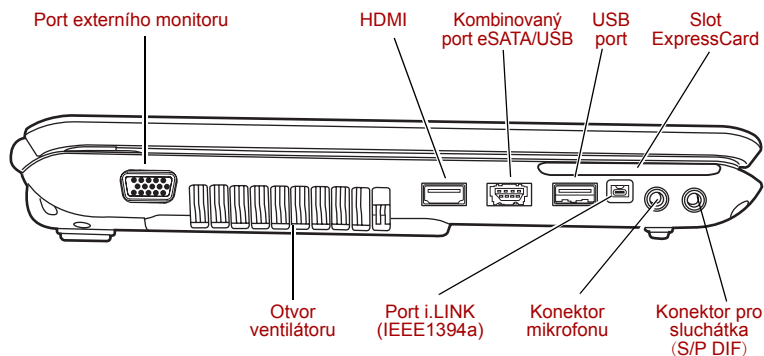



## Levá strana

Obrázek níže ukazuje levou stranu počítače.



*Levá strana počítače*

	<b>Port externího monitoru</b>	Tento 15pinový port umožňuje připojit externí monitor nebo displej.
---	--------------------------------	---

	<b>Otvor ventilátoru</b>	Chladicí otvory pomáhají chránit procesor před přehřátím.
	<b>HDMI</b>	Tento konektor umožňuje připojení aplikace rozhraní pro multimédia s vysokým rozlišením, jako jsou DVD přehrávač, monitor LCD, LCD TV, HDTV, set-top-box a projektor. (Jsou jím vybaveny jen některé modely)
	<b>Port i.LINK (IEEE1394a)</b>	Tento port umožňuje připojení externího zařízení, jakým je například digitální videokamera pro rychlé přenosy dat. (Jsou jím vybaveny jen některé modely)
	<b>Slot ExpressCard</b>	Tento slot umožňuje zasunutí karty ExpressCard. Karta ExpressCard představuje technologii malé, modulární přídatné karty založenou na PCI Express a rozhraní USB (Universal Serial Bus). Maximální přenosová rychlost je 2,5 Gb/s. Jsou podporovány typy Express Card/34 a Express Card/54.
	<i>Neblokujte ventilační otvory. Rovněž zajistěte, aby se do otvoru ventilátoru nedostaly nějaké předměty, například špendlíky nebo podobné, které by mohly poškodit obvody počítače.</i>	
	<b>Porty USB 2.0 (Universal Serial Bus)</b>	Poskytnuty jsou porty sériové univerzální sběrnice USB vyhovující standardu USB 2.0. Porty s ikonou (  ) mají funkci USB spáněk a dobíjení.
	<b>Kombinovaný port eSATA/USB</b>	Kombinovaný port eSATA/USB podporuje rozhraní USB 2.0 a eSATA.
	<b>Konektor mikrofonu</b>	Konektor mikrofonu 3,5 mm umožňuje připojit třívodičový kabel monofonního mikrofonu nebo jiného zařízení pro zvukový vstup.
	<b>Konektor pro sluchátka (S/P DIF)</b>	Tento konektor slouží pro výstup zvukového signálu. Tento konektor lze využít také jako přípojku S/PDIF, která umožňuje připojení optických digitálních přístrojů.

## Pravá strana

Obrázek níže ukazuje pravou stranu počítače.

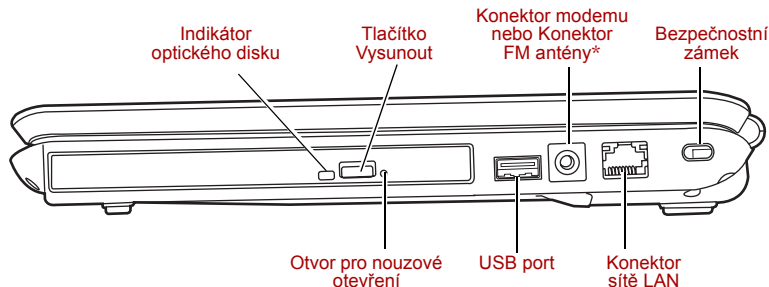

Pravá strana počítače

\* Obrázek ukazuje konektor FM antény.

<b>Indikátor optického disku</b>	Indikátor jednotky optického disku svítí oranžově, pokud počítač přistupuje k jednotce optického disku.
<b>Otvor pro nouzové otevření</b>	V případě, že se disk nevysvětelně zablokuje nebo přestane odpovídat, stiskněte toto tlačítko pro ruční vysunutá zásuvky optického disku.
<b>Tlačítko Vysunout</b>	Stisknutím tohoto tlačítka otevřete zásuvku jednotky optického disku.
	<b>Porty USB 2.0 (Universal Serial Bus)</b> Poskytnuty jsou porty sériové univerzální sběrnice USB vyhovující standardu USB 2.0. Porty s ikonou (⚡) mají funkci USB spánku a dobíjení.
	<b>Konektor sítě LAN</b> Tento konektor umožňuje připojit síť LAN. Adaptér má vestavěnou podporu pro místní síť Ethernet LAN (10 megabitů za sekundu, 10BASE-T) a místní síť Fast Ethernet 100 megabitů za sekundu, 100BASE-TX). Podrobnosti najdete v kapitole 4, <a href="#">Základy provozu</a> .
	<b>Konektor modemu</b> Konektor modemu umožňuje použít modulární kabel pro připojení modemu přímo k telefonní lince. (Závisí na zakoupeném modelu.) <ul style="list-style-type: none"> <li>■ Za bouřky odpojte kabel modemu od telefonní zásuvky.</li> <li>■ Nepřipojujte modem k digitální telefonní lince. Při připojení k digitální lince může být modem poškozen.</li> </ul>
	<b>Konektor antény FM</b> Tento konektor umožňuje připojení antény FM. (Závisí na zakoupeném modelu.)

**Bezpečnostní zámek**

Do tohoto slotu se připojuje bezpečnostní lanko. Tímto doplňkovým zabezpečovacím lankem připevníte počítač ke stolu nebo jinému velkému předmětu, abyste zabránili odcizení počítače.

## Zadní strana

Následující obrázek ukazuje zadní stranu počítače.

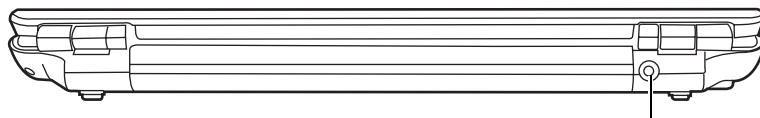

Konektor DC-IN 19V

*Zadní strana počítače***Konektor DC-IN 19V**

Do této zásuvky se připojuje výstupní zástrčka univerzálního napájecího adaptéru. Použijte pouze univerzální adaptér dodávaný s počítačem. Použití jiného adaptéru může poškodit počítač.

## Spodní strana

Na obrázku níže je vyobrazena spodní strana počítače. Před otočením počítače se ujistěte, že je panel displeje zavřen.

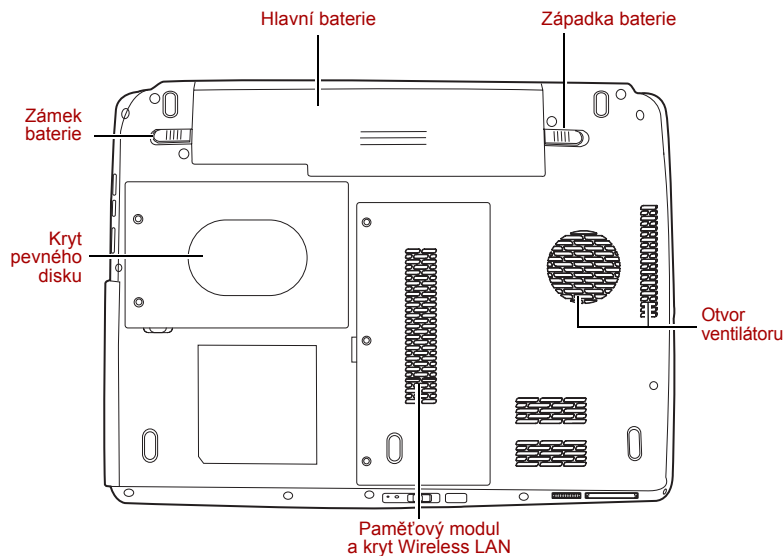
*Spodní strana počítače*

	<b>Paměťový modul a kryt Wireless LAN</b>	Tento kryt chrání dvě zásuvky paměťových modulů – předem je nainstalovaný jeden nebo dva moduly. Viz oddíl <i>Rozšíření paměti</i> v kapitole 8, <i>Doplňková zařízení</i> .
	<b>Zámek baterie</b>	Posuňte tuto západku pro uvolnění baterie.
	<b>Hlavní baterie</b>	Baterie napájí počítač, pokud není připojen napájecí adaptér. Podrobné informace o baterii naleznete v Kapitole 6, <i>Napájení a režimy při zapnutí</i> .
	<b>Západka baterie</b>	Posuňte a podržte tuto západku pro uvolnění baterie. Podrobné informace o vyjímání hlavní baterie uvádí kapitola 6, <i>Napájení a režimy při zapnutí</i> .
	<b>Otvor ventilátoru</b>	Chladicí otvory pomáhají chránit procesor před přehřátím.
	<b>Kryt pevného disku</b>	Tento kryt chrání pevný disk.

## Přední strana při otevřeném displeji

Obrazek ukazuje přední stranu počítače s otevřeným displejem. Podrobnosti viz příslušná ilustrace. Chcete-li otevřít displej, zvedněte jeho přední část. Nastavte displej do takového úhlu, abyste na něj dobře viděli.

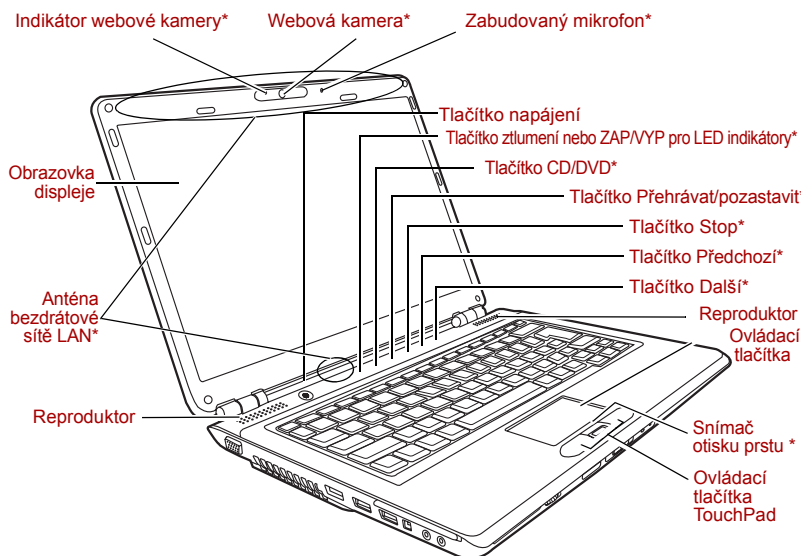

Přední strana počítače s otevřeným displejem

\* k dispozici u některých modelů



Zacházejte s počítačem opatrně, aby nedošlo k poškrábání nebo poškození povrchu.

<b>Reproduktory</b>	Stereo reproduktory přehrávají zvuky generované vaším softwarem, také přehrávají zvuková výstražná znamení, jako je upozornění na vybitou baterii, které generuje systém.
<b>Obrazovka displeje</b>	Displej LCD zobrazuje text a grafiku ve vysokém kontrastu. Viz dodatek B, <i>Řadič zobrazení</i> . Při napájení počítače ze síťového adaptéru bude jas displeje o něco vyšší než při napájení z baterie. Nižší jas je kvůli šetření energie baterie.
<b>LED webové kamery</b>	Indikátor webové kamery ukazuje, zda kamera pracuje či nikoliv. (Jsou jím vybaveny jen některé modely)
<b>Webová kamera</b>	Umožňuje pořizovat snímky nebo posílat obrázky kontaktům na webu. (Jsou jím vybaveny jen některé modely)
<b>Zabudovaný mikrofon</b>	Mikrofon se používá společně s webovou kamerou k hovorům s ostatními účastníky, kteří mají webovou kameru, a k nahrávání zpráv na média Windows.
 <b>Tlačítko napájení</b>	Zapne počítač a vypne jej, případně přepne do režimu Hibernace a probudí z režimu spánku.
 <b>Tlačítko ztlumení nebo ZAP/VYP pro LED indikátory</b>	Stisknutím tohoto tlačítka (dle vámi pořízeného modelu) vypnete zvuk, zapnete nebo vypnete osvětlení plošky TouchPad, značky výrobce a tlačítek. (Jsou jím vybaveny jen některé modely)
 <b>Tlačítko CD/DVD</b>	Stisknutím tohoto tlačítka spustíte aplikaci umožňující přehrávání disků CD nebo DVD. Spouštění aplikace se liší podle modelu: Aplikace Windows Media Player/TOSHIBA DVD PLAYER. (Jsou jím vybaveny jen některé modely)
 <b>Tlačítko Přehrávat/pozastavit:</b>	Stisknutím tohoto tlačítka lze spustit přehrávání zvukového disku CD, filmu na disku DVD nebo digitálního zvukového souboru. Tlačítko funguje i pro funkci pozastavení. (Jsou jím vybaveny jen některé modely)
 <b>Tlačítko Stop</b>	Zastaví přehrávání disku CD, DVD nebo digitálního zvuku. (Jsou jím vybaveny jen některé modely)



**Tlačítko Předchozí**

Přeskočí vzad na předchozí stopu, kapitolu nebo digitální soubor. Další podrobnosti viz kapitola 4, [Základy provozu](#).

(Jsou jím vybaveny jen některé modely)

**Tlačítko Další**

Přeskočí vpřed na další stopu, kapitolu nebo digitální soubor. Další podrobnosti viz kapitola 4, [Základy provozu](#).

(Jsou jím vybaveny jen některé modely)

**Ovládací tlačítka**

Polohovací zařízení TouchPad je umístěno ve středu opěrky pro dlaně a používá se pro ovládání kurzoru na obrazovce.

**Snímač otisku prstu**

Přítisknutím prstu na čtečku otisků prstů umožníte následující funkce: Přihlášení k systému Windows a přístup k zabezpečeným stránkám pomocí aplikace IE (Internet Explorer). Soubory a složky lze zašifrovat či dešifrovat a zabránit přístup jiným osobám k těmto složkám. Deaktivace heslem chráněného spoříče obrazovky při návratu z úsporného režimu (Spánek). Ověřování spouštění systému a funkce spouštění jedním dotykem. Ověřování uživatelského hesla a hesla jednotky pevného disku při spouštění počítače. Viz část [Používání snímače otisku prstu \(volitelný\)](#) v kapitole 4, [Základy provozu](#). (Jsou jím vybaveny jen některé modely)

**Ovládací tlačítka TouchPad**

Tato vám umožňují vybírat položky nabídek nebo manipulovat s textem a grafikou označenou ukazatelem na obrazovce. Viz oddíl [Použití plošky TouchPad](#) v kapitole 4, [Základy provozu](#).

## Jednotka optického disku

Pro provoz optické diskové jednotky je použit řadič rozhraní ATAPI. Pokud má počítač přístup k optickému disku, indikátor na jednotce svítí.

### Kódy regionů pro DVD jednotku a média

Jednotky optických disků a přidružená média jsou vyráběny podle specifikací šesti různých oblastí trhu. Při koupi média DVD-Vídeo se ujistěte, že je vhodné pro vaši jednotku, jinak jej nebude možné správně přehrávat.

Kód	Region
1	Kanada, Spojené státy
2	Japonsko, Evropa, Jižní Afrika, Střední Východ
3	Jihovýchodní Asie, Východní Asie
4	Austrálie, Nový Zéland, ostrovy v Pacifiku, Střední Amerika, Jižní Amerika, Karibské ostrovy
5	Rusko, Indický subkontinent, Afrika, Severní Korea, Mongolsko
6	Čína

### Zapisovatelné disky

Tento oddíl popisuje typy zapisovatelných disků CD/DVD. Ověřte si podle specifikací vaší jednotky, na jaké typy disků může zapisovat. Pro zápis na kompaktní disky používejte aplikaci TOSHIBA Disc Creator. Viz kapitola 4, [Základy provozu](#).

### Disky CD

- Na disky CD-R lze zapisovat pouze jednou. Uložená data nelze smazat ani změnit.
- Na disky CD-RW lze zapisovat vícekrát. Použijte 1, 2 nebo 4 rychlostní disky CD-RW nebo vysokorychlostní disky se 4 až 10násobnou rychlostí. Rychlost zápisu na vysokorychlostní disky CD-RW (vysokorychlostní disky pouze pro jednotky DVD-ROM) & CD-R/RW je maximálně 24-násobná.

### Disky DVD

- Na disky DVD-R, DVD+R a DVD-R DL a DVD+R DL lze zapisovat pouze jednou. Uložená data nelze smazat ani změnit.
- Na disky DVD-RW, DVD+RW a DVD-RAM lze zapisovat vícekrát.

## Jednotka DVD Super Multi

Modul jednotky DVD Super Multi umožňuje zaznamenávat data na zapisovatelné disky CD/DVD a rovněž přehrávat disky CD a DVD o velikosti 12 cm (4,72") nebo 8 cm (3,15") bez použití adaptéru.



*Rychlost čtení je pomalejší ve středu disku a rychlejší na vnějším okraji.*

<b>Čtení DVD</b>	8násobná rychlost (maximálně)
<b>Zápis DVD-R</b>	8násobná rychlost (maximálně)
<b>Zápis DVD-RW</b>	6násobná rychlost (maximálně)
<b>Zápis DVD+R</b>	8násobná rychlost (maximálně)
<b>Zápis DVD+RW</b>	8násobná rychlost (maximálně)
<b>Zápis DVD-R (DL)</b>	6násobná rychlost (maximálně)
<b>Zápis DVD+R(DL)</b>	6násobná rychlost (maximálně)
<b>Zápis DVD-RAM</b>	5násobná rychlost (maximálně)
<b>Čtení CD</b>	24násobná rychlost (maximálně)
<b>Zápis CD-R</b>	24násobná rychlost (maximálně)
<b>Zápis CD-RW</b>	16násobná rychlost (maximálně, vysokorychlostní média)

## Napájecí adaptér

Síťový napájecí adaptér mění střídavé napětí na stejnosměrné a snižuje napětí dodávané do počítače. Může se automaticky přizpůsobit libovolnému napětí sítě mezi 100 a 240 volty o frekvencích buď 50 nebo 60 hertzů.

Chcete-li nabít baterii, jednoduše připojte napájecí adaptér ke zdroji elektrického proudu a k počítači. Další podrobnosti získáte v kapitole 6, [Napájení a režimy při zapnutí](#).

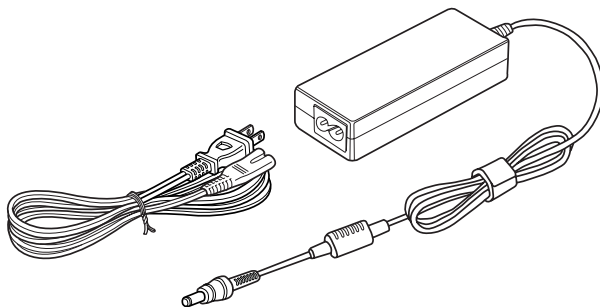

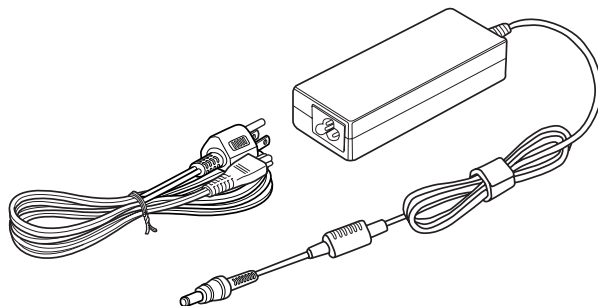

*Napájecí adaptér*



- *Používejte pouze napájecí adaptér dodaný s počítačem nebo jiný odpovídající adaptér. Použití nesprávného adaptéru může poškodit počítač. Společnost TOSHIBA v takovém případě nepřebírá žádnou odpovědnost za vzniklé škody.*
- *Používejte pouze napájecí adaptér dodaný s počítačem nebo jiný odpovídající adaptér. Použití nekompatibilního adaptéru nebo adaptéru jiného typu s jiným napájecím napětím může způsobit poškození počítače, poruchy jeho činnosti a pravděpodobně také ztrátu dat. Společnost TOSHIBA nenese žádnou odpovědnost za poškození způsobená nekompatibilním adaptérem.*



*Použijte pouze napájecí adaptér dodaný jako příslušenství. Jiné napájecí adaptéry mají rozdílné napětí a polaritu svorek a jejich použití může vést zahřátí, vzniku kouře nebo k poškození zařízení.*

# Kapitola 3

## Začínáme

V této kapitole naleznete základní informace o tom, jak začít používat počítač. Jsou zde uvedena tato témata:



*Nezapomeňte si přečíst také Příručku pro bezpečnost a pohodlí při práci. Tato příručka, dodaná spolu s počítačem, vysvětluje podmínky použití produktu.*

- Instalace baterie
- Připojení napájecího adaptéru
- Otevření displeje
- Zapnutí napájení
- Nastavení v operačním systému Windows Vista™
- Vypnutí napájení
- Restartování počítače
- Možnosti obnovení systému a obnovení předinstalovaného softwaru

*Všichni uživatelé by si měli přečíst část [Nastavení systému Windows Vista](#).*

## Instalace baterie

Pokud je baterie v počítači instalována již při dodání, tuto část vynechte. Při instalaci baterie postupujte podle těchto kroků.



- *Baterie je složena z lithium-iontových baterií, které mohou při nesprávné manipulaci a použití explodovat. Baterie likvidujte v souladu s požadavky platných předpisů. Používejte pouze baterie, doporučené firmou TOSHIBA.*
- *Nedotýkejte se západky, pokud držíte počítač. Mohlo by dojít k poranění vypadnuvší baterií při neúmyslném uvolnění západky.*
- *Nestiskněte tlačítko napájení před vložením baterie.*

1. Vypněte napájení počítače.
2. Odpojte od počítače všechny kabely.
3. Vložte baterii. Západka pro uvolnění baterie zapadne na své místo.
4. Zajistěte baterii zámkem, aby byla baterie zabezpečena ve své poloze. Pokud budete chtít baterii později vyjmout, musíte nejdříve uvolnit tento zámek.

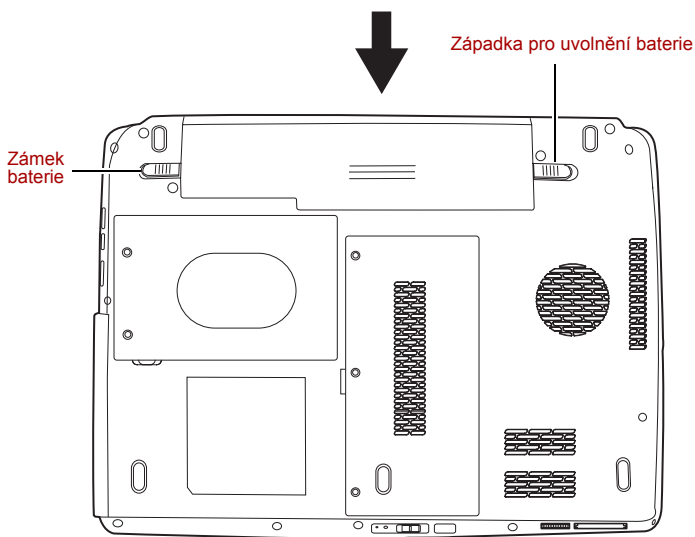

Zabezpečení baterie



Viz část **Vyjmutí baterie** v kapitole 6, **Napájení a režimy při zapnutí**, kde je uveden postup vyjmutí baterií.

## Připojení napájecího adaptéru

Napájecí adaptér připojte, pokud potřebujete nabít baterii nebo pokud chcete počítač napájet z elektrické sítě. Je to také nejrychlejší způsob jak začít používat počítač, protože baterie je třeba před prvním použitím nabít.

Napájecí adaptér lze připojit k libovolnému zdroji, který poskytuje napětí mezi 100 a 240 volty s frekvencí 50 nebo 60 hertzů. Podrobné informace o použití napájecího adaptéru naleznete v Kapitole 6 **Napájení a režimy při zapnutí**.



*Použijte pouze napájecí adaptér dodaný jako příslušenství. Jiné napájecí adaptéry mají rozdílné napětí a polaritu svorek a jejich použití může vést zahřátí, vzniku kouře nebo k poškození zařízení.*



- *Používejte pouze napájecí adaptér dodaný s počítačem nebo jiný odpovídající adaptér. Použití nesprávného adaptéru může poškodit počítač. TOSHIBA nepřebírá žádnou odpovědnost za poškození způsobená nekompatibilním adaptérem.*
- *Když připojujete síťový adaptér k počítači, vždy postupujte podle kroků popsaných v Uživatelské příručce. Připojení napájecího kabelu do elektrické zásuvky musí být posledním krokem při zapojování napájecího adaptéru, napájecí konektor je pak pod napětím a mohlo by dojít k poranění nebo šoku při kontaktu s ním. Jako obecné bezpečnostní doporučení platí, že je vhodné se vyhnout dotyku kovových součástí.*

1. Připojte napájecí šňůru k napájecímu adaptéru.

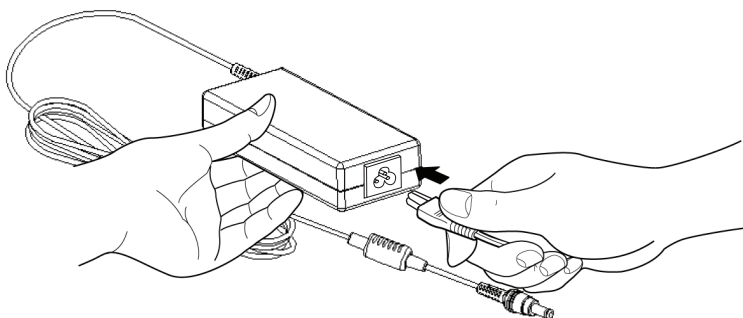

*Připojení napájecí šňůry k napájecímu adaptéru.*

2. Připojte výstupní konektor napájecího adaptéru do zásuvky **DC IN 19V** na zadní straně počítače.

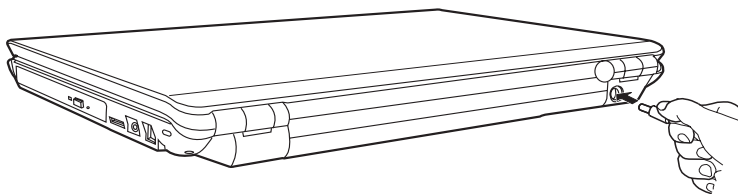

*Připojení adaptéru k počítači*

3. Připojte napájecí šňůru do fungující elektrické zásuvky.

## Otevření displeje

Panel displeje lze naklánět v širokém rozsahu úhlů pro dosažení dobré čitelnosti displeje.

1. Zvedněte panel nahoru a nastavte jej do vhodného úhlu, abyste na něj dobře viděli.



*Při otevírání a zavírání panelu displeje postupujte s rozumnou opatrností. Pokud jej otevřete nebo zaklapnete příliš zprudka, mohlo by dojít k poškození počítače.*

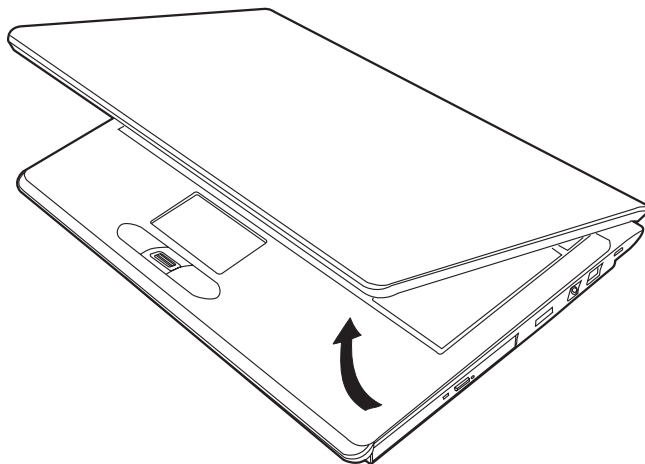

Otevření displeje

## Zapnutí napájení

V tomto oddíle je popsáno jak zapnout počítač.



*Po prvním zapnutí počítač nevypínejte, dokud nenastavíte operační systém. Viz oddíl [Nastavení systému Windows Vista](#).*

Stiskněte a držte tlačítko zapnutí po dobu dvou až tří sekund.



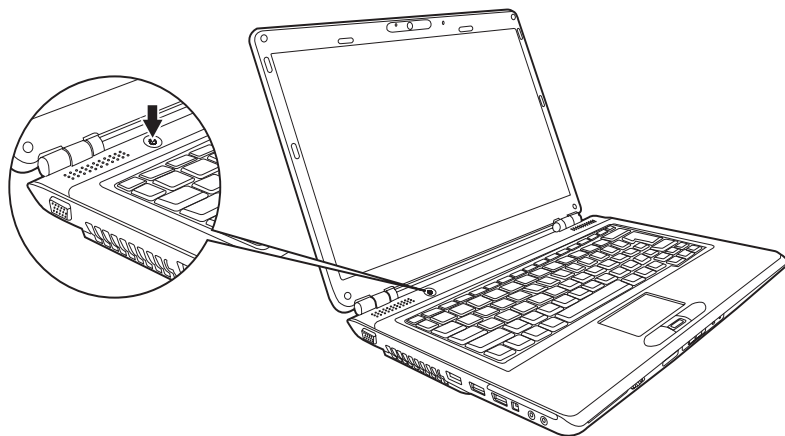

Zapnutí napájení

## Nastavení systému Windows Vista

Při prvním spuštění počítače se na úvodní obrazovce zobrazí logo Microsoft Windows® XP Startup Screen.

Postupujte podle pokynu na obrazovce.



*Pečlivě si přečtěte Licenční ujednání s koncovým uživatelem Windows zobrazené na displeji.*

## Vypnutí napájení

Počítač lze vypnout v jednom z následujících režimů: Vypnutí (Restart), Hibernace nebo Spánek.



### Režim vypnutí (Režim restartování)

Když vypnete počítač v režimu vypnutí, neukládají se žádné informace o stavu systému a počítač po zapnutí spustí hlavní obrazovku operačního systému.

1. Pokud jste zadali data, uložte je na pevný disk.
2. Přesvědčte se, že byly ukončeny všechny činnosti disku a pak vyjměte disk CD/DVD.



*Přesvědčte se, že indikátory LED disku a optického disku jsou vypnuty. Vypnete-li počítač tlačítkem během práce s diskem (disky), můžete ztratit data nebo poškodit disk (disky).*

3. Klepněte  pak na ikonu šipky vpravo  umístěné na tlačítku správy napájení . V rozbalovací nabídce vyberte možnost **Vypnout**.
4. Vypněte všechna připojená periferní zařízení.



*Nezapínejte počítač nebo připojená zařízení ihned po vypnutí. Chvilí počkejte, aby se mohly všechny kondenzátory plně vybit.*

## Režim spánku

Pokud potřebujete přerušit práci, můžete vypnout počítač bez nutnosti ukončení používaných programů. Data jsou udržována v hlavní paměti počítače. Pokud znovu zapnete počítač, můžete pokračovat v práci tam, kde jste přestali.



- *Pokud je použit napájecí adaptér, přejde počítač do režimu Spánku podle nastavení v nástroji Řízení spotřeby.*
- *Chcete-li obnovit provoz z režimu Spánku, stiskněte tlačítko napájení nebo libovolnou klávesu. Druhý způsob však lze použít pouze v případě, že je v programu HW Setup povoleno zapnutí z klávesnice.*
- *Pokud je aktivní síťová aplikace ve chvíli, kdy počítač automaticky přejde do režimu Spánku, nemusí být správně obnovena ve chvíli, kdy počítač obnovuje provoz z režimu Spánku.*
- *Chcete-li zabránit automatickému přechodu počítače do režimu Spánku, zakažte Spánek v Možnostech napájení. Počítač však potom nebude odpovídat standardu Energy Star.*



- *Před přechodem do režimu Spánku se ujistěte, že máte uložena vaše data.*
- *Neinstalujte a nevyjímejte paměťový modul, pokud je počítač v režimu Spánku. Mohlo by dojít k poškození modulu nebo počítače.*
- *Nevyjímejte baterii, pokud je počítač v režimu spánku (není-li ovšem připojen k napájecímu adaptéru). Dojde ke ztrátě dat.*



## Výhody režimu Spánek

Funkce režimu spánku má tyto výhody:







- **Obnovuje pracovní prostředí mnohem rychleji než režim hibernace.**
- **Šetří energii tím, že vypne počítač, pokud po dobu zadanou pomocí funkce Spánek nedostane počítač žádný vstup nebo signál z jiného zařízení.**
- **Můžete použít funkci vypnutí počítače zavřením panelu displeje.**

## Vstup do režimu Spánek

Pro přechod do režimu Spánek máte jednu ze tří možností:

- **Klepněte na nabídku Start poté na tlačítko napájení (  ), umístěné mezi tlačítky správy napájení (  ).**

Tuto funkci je nutné zapnout v Možnostech napájení (ty jsou k dispozici po klepnutí na tlačítko  → **Ovládací panely** → **Systém a údržba** → **Možnosti napájení**).

- Klepněte na , tlačítko napájení  umístěné mezi tlačítka správy napájení  a , nebo klepněte na šipku vpravo  a v nabídce vyberte možnost **Spánek**.
- Zavřete panel displeje. Tato funkce musí být povolena. To lze v okně Možnosti napájení (klepněte na položku  → **Ovládací panely** → **Systém a údržba** → **Možnosti napájení**).

Pokud znovu zapnete počítač, můžete pokračovat v práci tam, kde jste přestali před vypnutím počítače.



*Přechod do režimu spánku můžete také povolit stisknutím kláves **Fn + F3**. Podrobnosti jsou uvedeny v kapitole 5, *Klávesnice*,.*



- *Pokud je počítač vypnut v režimu Spánku, indikátor napájení bliká oranžově.*
- *Pokud provozujete počítač na baterie, můžete prodloužit dobu provozu vypnutím v režimu Hibernace, režim Spánku má vyšší spotřebu energie*

### Omezení režimu spánku

Režim Spánek nebude fungovat za následujících podmínek:

- Napájení bylo znovu zapnuto ihned po vypnutí počítače.
- Paměťové obvody jsou vystaveny statické elektřině nebo elektrickému šumu.

### Režim Hibernace

V režimu hibernace se při vypnutí počítače uloží obsah paměti na pevný disk. Při opětovném zapnutí počítače se obnoví jeho předchozí stav.

V režimu hibernace se neuloží stav připojených zařízení.



- *Uložte svá data. Při přechodu do režimu hibernace uloží počítač obsah paměti na pevný disk. Pro ochranu dat je ovšem nejbezpečnější data nejprve ručně uložit.*
- *Vyjmete-li baterii nebo odpojíte-li napájecí adaptér dříve, než je toto uložení dokončeno, ztratíte data. Počkejte, dokud indikátor disku nezhasne.*
- *Neinstalujte a nevyjímejte paměťový modul, když je počítač v režimu hibernace. Dojde ke ztrátě dat.*

## Výhody režimu Hibernace

Funkce Hibernace má tyto výhody:



- Uloží data na pevný disk, když se počítač automaticky vypne kvůli vybití baterie.
- Po zapnutí počítače se můžete ihned vrátit do předchozího pracovního prostředí.
- Šetří energii tím, že vypne počítač, pokud po dobu zadanou funkcí Přejít do hibernace nedostane žádný vstup z klávesnice nebo signál z jiného zařízení.
- Můžete použít funkci vypnutí počítače zavřením panelu displeje.

## Spuštění režimu Hibernace



*Přejít do režimu Hibernace můžete také povolit stisknutím kláves **Fn + F4**. Podrobnosti jsou uvedeny v kapitole 5, [Klávesnice](#),.*

Pro přechod do režimu Hibernace postupujte takto:

1. Klepněte na .
2. Klepněte pak na ikonu šipky vpravo  umístěné na tlačítku správy napájení .
3. V rozbalovací nabídce vyberte možnost **Hibernovat**.

## Automatický režim Hibernace

Počítač automaticky přejde do režimu Hibernace, když stisknete tlačítko napájení nebo zavřete panel displeje. Nejdřív musíte ovšem provést příslušná nastavení podle následujících kroků.

1. Otevřete **Ovládací panely**.
2. Vyberte položku **Systém a údržba** a otevřete položku **Možnosti napájení**.
3. Vyberte možnost **Při stisknutí tlačítka napájení**.
4. Povolte požadovaná nastavení Hibernace pro možnost **Pokud stisknu tlačítko napájení** a **Pokud zavřu panel displeje**.
5. Klepněte na tlačítko **Uložit změny**.

## Uložení dat v režimu Hibernace

Pokud vypnete napájení v režimu hibernace, počítač potřebuje čas k uložení dat z paměti na pevný disk. Během tohoto procesu bude svítit indikátor **disku**.



Po vypnutí počítače a uložení obsahu paměti na pevný disk vypněte napájení všech periferních zařízení.



*Nezapínejte počítač nebo připojená zařízení ihned po vypnutí. Chvilí počkejte, aby se mohly všechny kondenzátory plně vybit.*

## Restartování počítače

Za určitých okolností je potřebné, aby byl systém resetován. Například když:

- Změníte některá nastavení počítače.
  - Nastane nějaká chyba a počítač nereaguje na příkazy z klávesnice.
  - Jsou tři možnosti, jak počítač restartovat:
1. Klepněte  poté klepněte na ikonu šipky  umístěné mezi tlačítka správy napájení  a v rozbalovací nabídce vyberte možnost **Restartovat**.
  2. Stisknutím kláves **Ctrl + Alt + Del** vyvolejte okno nabídky a v možnostech Vypnout počítač vyberte Restartovat.
  3. Stiskněte tlačítko napájení a podržte jej pět sekund. Poté, co se počítač vypne, počkejte 10 až 15 sekund, pak znovu zapněte počítač stisknutím tlačítka napájení.

## Možnosti obnovení systému a obnovení předinstalovaného softwaru

### Možnosti obnovení systému

Na pevném disku je vyhrazen 1,5 GB skrytý oddíl určený pro Možnosti obnovy systému.

Tento oddíl ukládá soubory, které slouží pro opravu systému v případě výskytu problému.



*Funkce Možnosti obnovy systému nebude možné použít, pokud se tento oddíl odstraní.*

### Možnosti obnovení systému

Funkce Možnosti obnovy systému je nainstalována na pevném disku při dodávce z továrny. V nabídce Možností obnovy systému jsou nástroje pro nápravu potíží se spouštěním, pro spouštění diagnostiky nebo obnovení systému.

Více informací najdete v části **Náprava spouštění** v obsahu **Nápověda a podpora Windows**.

Možnosti obnovy systému lze spouštět také ručně za účelem nápravy problémů.

Postup je následující. Postupujte podle pokynů v obrazovkové nabídce.

1. Vypněte napájení počítače
2. Vypněte počítač a po zobrazení obrazovky TOSHIBA opakovaně stiskněte klávesu **F8**.

3. Zobrazí se nabídka **Rozšířené možnosti spouštění**. Pomocí kláves se šipkami vyberte možnost **Oprava počítače** a stiskněte **ENTER**.
4. Postupujte podle pokynů na obrazovce.



*Funkci Úplná záloha PC pro Windows Vista® lze použít pouze pro systémy Windows Vista® Business Edition a Ultimate Edition.*

## Obnovení předinstalovaného softwaru

V závislosti na zakoupeném modelu jsou k dispozici různé způsoby obnovení předinstalovaného softwaru:

- Vytvoření optických záchranných disků
- Obnovení předem nainstalovaného softwaru z vytvořených záchranných disků
- Obnovení předem nainstalovaného softwaru z jednotky záchranného pevného disku

### Vytvoření optických záchranných disků

Tato část popisuje, jak vytvořit záchranné disky.



- *Při vytváření záchranných disků se ujistěte, že je připojen napájecí adaptér.*
- *Ujistěte se, že je ukončen veškerý software kromě programu Recovery Disc Creator.*
- *Nespouštějte jiný software, například spořič obrazovky, který by mohl zatížit procesor.*
- *Provozujte počítač při plném napájení.*
- *Nepoužívejte žádný režim úspory energie.*
- *Nezapisujte na disk, dokud je spuštěn program pro vyhledávání virů. Ukončete jej, vypnete veškerý antivirový software a programy, které na pozadí automaticky kontrolují soubory.*
- *Nepoužívejte nástroje, včetně těch, které jsou určeny ke zrychlení práce disku. Tyto nástroje mohou způsobit nestabilitu operace nebo poškození dat.*
- *Během zápisu nebo přepisu nepoužívejte funkce pro vypnutí počítače, přechod do režimu spánku nebo hibernace.*
- *Položte počítač na vodorovný povrch. Nepokládejte jej na místa vystavená vibracím, např. v letadle, vlaku nebo automobilu.*
- *Nepokládejte počítač na nestabilní stoly či na jiné nestabilní povrchy.*

Záchranná bitová kopie softwaru v počítači bude uložena na pevný disk a pak ji lze zkopírovat na média DVD pomocí následujících kroků:

1. Mějte připravený prázdný disk DVD.
2. Aplikace umožní výběr z různých médií, na které lze záchrannou bitovou kopii zkopírovat, včetně disků DVD-R, DVD-RW, DVD+R, DVD+RW.



*Některá z uvedených médií nemusí být kompatibilní s jednotkou optických médií nainstalovanou v počítači. Před pokračováním je tedy třeba ověřit, zda jednotka optických médií podporuje dané prázdné médium.*

3. Zapněte počítač a nechte jej načíst operační systém Windows Vista® běžným způsobem.
  4. Vložte první prázdné médium do jednotky optických médií.
  5. Poklepejte na ikonu **Recovery Disc Creator** na ploše systému Windows Vista® nebo aplikaci vyberte z nabídky **Start**.
  6. Po spuštění aplikace Recovery Disc Creator vyberte typ média a název, se kterým chcete kopii vytvořit. Potom klepněte na tlačítko **Create** (Vytvořit).
  7. Postupujte podle pokynů na obrazovce.
- Záchranné disky budou vytvořeny.

### **Obnovení předem nainstalovaného softwaru z vytvořených záchranných disků**



*Před obnovením původního stavu počítače z výroby nastavte systém BIOS na výchozí hodnoty!*

Pokud dojde k poškození předem instalovaných souborů, je možné použít proces obnovy s využitím vytvořených záchranných disků s cílem uvést počítač do stavu, v jakém se nacházel, když jste jej obdrželi. Chcete-li provést tuto obnovu, postupujte podle kroků uvedených níže.



*Pokud byla stiskem klávesy **Fn + ESC** aktivována funkce ztlumení zvuku, před zahájením procesu obnovy ji deaktivujte, aby byly slyšet zvuky. Viz kapitola 5, *Klávesnice*, kde naleznete další informace.*



*Když budete znovu instalovat operační systém Windows, přeformátuje se pevný disk a všechna data budou ztracena.*

1. Vložte do jednotky optických disků Záchranný disk a vypněte napájení počítače.
2. Přidržte klávesu **F12** na klávesnici a zapněte počítač - když se objeví obrazovka s logem **TOSHIBA**, uvolněte klávesu **F12**.
3. Použijte klávesy se šipkami pro volbu ikony CD-ROM v nabídce. Další informace najdete v části *Priorita spuštění* v kapitole 7, HW Setup a nastavení BIOS.
4. Objeví se nabídka, kde je potřeba dále postupovat podle uvedených pokynů.

## Obnovení předem nainstalovaného softwaru z jednotky záchranného pevného disku



*Před obnovením původního stavu počítače z výroby nastavte systém BIOS na výchozí hodnoty!*

Na jednotce Data se může nacházet složka „HDDRecovery“. V této složce jsou uloženy soubory, které lze použít k obnovení systému do původního stavu z výroby.

Pokud poté znovu nainstalujete pevný disk, neodstraňujte ani nepřidávejte oddíly jiným způsobem, než jak je popsáno v této příručce, jinak byste mohli zjistit, že místo pro požadovaný software není k dispozici.

Také pokud použijete ke změně konfigurace oddílů na pevném disku program pro práci s oddíly od jiného výrobce, může se stát, že počítač nebude možné znovu spustit.



*Pokud byla stiskem klávesy **Fn + ESC** aktivována funkce ztlumení zvuku, před zahájením procesu obnovy ji deaktivujte, aby byly slyšet zvuky. Viz kapitola 5, *Klávesnice*, kde naleznete další informace.*



*Je třeba připojit napájecí adaptér, jinak by během procesu obnovy mohlo dojít k vybití baterií.*

*Když budete znovu instalovat operační systém Windows, přeformátuje se pevný disk a všechna data budou ztracena.*

1. Vypněte napájení počítače
2. Vypněte počítač a po zobrazení obrazovky TOSHIBA opakovaně stiskněte klávesu **F8**.
3. Zobrazí se nabídka **Rozšířené možnosti spouštění**. Pomocí kláves se šipkami vyberte možnost **Oprava počítače** a stiskněte **ENTER**.
4. Vyberte upřednostňované rozložení klávesnice a stiskněte tlačítko **Další**.
5. Chcete-li získat přístup k procesu obnovy, přihlaste se jako oprávněný uživatel s dostatečnými právy.
6. Klepněte na položku TOSHIBA HDD Recovery na obrazovce System Recovery Options (Možnosti obnovení systému).
7. Postupujte podle pokynů v dialogovém okně TOSHIBA HDD Recovery. Počítač bude obnoven do výrobního stavu.



# Kapitola 4

## Základy provozu

Tato kapitola podává informace o základních operacích zahrnujících použití plošky TouchPad, snímače otisku prstu (volitelný), webové kamery (volitelná), interního mikrofonu (volitelný), jednotek optických médií, zvukového systému, modemu, bezdrátové sítě LAN a sítě LAN. Dále obsahuje rady ohledně péče o počítač.

### Použití plošky TouchPad

Chcete-li použít plošku TouchPad, položte váš prst na plošku a posuňte špičku prstu ve směru, kterým chcete pohnout ukazatelem na displeji.

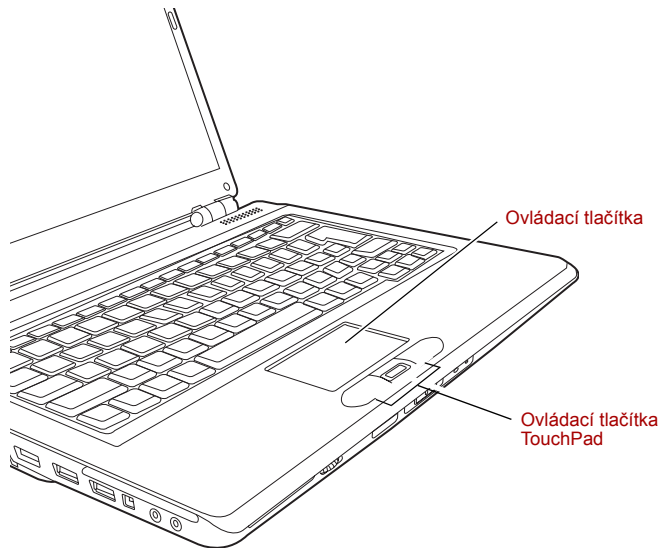

*TouchPad a ovládací tlačítka TouchPad*

Dvě tlačítka pod klávesnicí mají stejnou funkci jako tlačítka na myši. Stiskněte levé tlačítko pro volbu položky nebo pro manipulaci s textem nebo grafikou označenou ukazatelem. Stiskněte pravé tlačítko pro zobrazení místní nabídky nebo jiné funkce v závislosti na používaném softwaru.



*Nestiskávejte plošku TouchPad příliš silně a nepoužívejte při práci s ploškou TouchPad ostré předměty, například kuličkovou tužku. Ploška TouchPad by mohla být poškozena.*

Pro vyvolání některých funkcí můžete klepnout na plošku TouchPad místo stisknutí ovládacího tlačítka.



<b>Klepnutí:</b>	<i>Jednou klepněte na plošku TouchPad.</i>
<b>Poklepání:</b>	<i>Dvakrát za sebou klepněte na plošku TouchPad.</i>
<b>Tažení a puštění:</b>	<ol style="list-style-type: none"> <li><i>1. Podržte levé ovládací tlačítko a posuňte ukazatel pro přetažení položky, kterou chcete přesunout.</i></li> <li><i>2. Zdvihněte prst pro její puštění na zvoleném místě.</i></li> </ol>
<b>Posuv:</b>	<p><b>Vertikální:</b> <i>Posouvejte prst nahoru nebo dolů podél pravého okraje plošky TouchPad.</i></p> <p><b>Vodorovně:</b> <i>posouvejte prst doprava nebo doleva podél dolního okraje plošky TouchPad.</i></p>

## Používání snímače otisku prstu (volitelný)

Tento produkt má nainstalovaný nástroj pracující s otiskem prstu za účelem zaregistrování a rozpoznání otisků prstů. Poté, co se zaregistruje ID a heslo do ověřovacího zařízení otisku prstu, není již nezbytné zadávat heslo z klávesnice. Pouhým umístěním prstu proti snímači otisku prstu se aktivují tyto funkce:

- Přihlášení do Windows a přístup k zabezpečené domovské stránce prostřednictvím IE (Internet Explorer).
- Soubory a složky je možné zakódovat/odkódovat a znemožnit tak přístup k nim nepovolaným osobám.
- Deaktivace heslem chráněného spořiče obrazovky při návratu z úsporného režimu (Spánek).
- Funkce Pre-OS a funkce Jednoduchého přihlášení.
- Ověřování uživatelského hesla a hesla jednotky pevného disku při spouštění počítače.



*„Umístěním“ se rozumí úkon přečtení otisku prstu pomocí snímače otisků.*

## Jak posunout prst

Při dodržení následujících kroků při umísťování prstů za účelem registrace nebo ověřování se minimalizují chyby ověřování:

1. Vyrovnajte první článek prstu do středu snímače. Lehce se dotkněte snímače a potáhněte prst v jedné rovině proti sobě.
2. Zatímco se lehce dotýkáte snímače, posuňte prst proti sobě, až začne být viditelný povrch snímače.
3. Při posouvání prstu se ujistěte, že střed otisku prstu je na snímači.

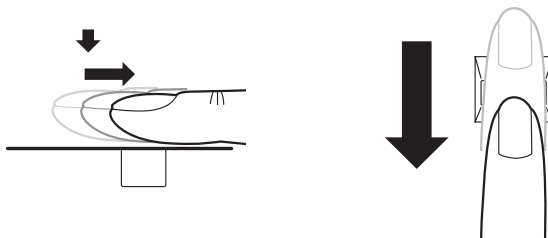

*Posuňte prst přes rozeznávací snímač.*



- **Neposouvejte prstem strnule a netlačte příliš silně.**  
*Čtení otisku prstu může selhat, pokud se střed otisku nedotýká snímače nebo pokud se prstem posouvá a zároveň tlačí příliš silně. Před posunutím zkontrolujte, zda střed otisku prstu se dotýká snímače.*
- **Před posunutím zkontrolujte střed zatočení otisku prstu:**  
*Otisk palce má větší zatočení, které je náchylné špatnému vyrovnání a zkreslení. V důsledku bude docházet k obtížím při registraci a snížení úspěšnosti ověřování. Vždy zkontrolujte střed zatočení otisku prstu tak, aby se posunulo podél středové osy snímače.*
- **Pokud čtení otisku prstu není úspěšné:**  
*Existuje možnost chyby ověřování, pokud se prst posouvá příliš rychle nebo příliš pomalu. Rychlost posouvání upravte podle pokynů na obrazovce.*

## Poznámky ohledně snímače otisku prstu

Pokud se nedodrží následující pokyny, může dojít k (1) poškození snímače nebo k jeho nefunkčnosti, (2) problémům s rozeznáváním prstů nebo k nižší úspěšnosti při rozeznáváním otisků prstů.

- Nepoškrábejte snímač nehty nebo jiným tvrdými nebo ostrými předměty.
- Netlačte na snímač přílišnou silou.
- Nedotýkejte se snímače mokřými prsty nebo jinými vlhkými předměty. Udržujte povrch snímače suchý a chraňte jej před vodními výpary.

- Nedotýkejte se snímače špinavými prsty. Cizí částčky na špinavém prstu mohou způsobit poškrábání snímače.
- Nepřilepujte na snímač obtisky a nepište na něj.
- Nedotýkejte se snímače prsty nebo předměty s nahromaděnou statickou elektřinou.

Nežli položíte prst na snímač za účelem registrace či rozeznání otisku, dodržujte tyto pokyny.

- Pečlivě si umyjte a osušte ruce.
- Odstraňte z prstů statickou elektřinu tak, že se dotknete kovového povrchu. Statická elektřina je častou příčinou selhání snímače, obzvláště za suchého počasí.
- Vyčistěte snímač hadrem, který nepouští chlupy. K čištění snímače nepoužívejte žádný čisticí prostředek.
- Při registraci nebo rozeznávání otisku dbejte, aby prst nebyl v některém ze stavů, které jsou popsány dále a aby tak nedocházelo k chybám při registraci otisku prstu nebo ke snížení úspěšnosti rozeznávání otisku prstu.
  - Namočený nebo oteklý prst (např. po koupeli)
  - Zraněný prst
  - Vlhký prst
  - Špinavý nebo mastný prst
  - Extrémně vysušená kůže prstu

Pro dosažení vyšší úspěšnosti rozeznávání otisků prstů dodržujte následující pokyny.

- Zaregistrujte dva nebo více prstů.
- Zaregistrujte další prsty, pokud po první registraci často dochází k chybě rozeznávání již zaregistrovaných prstů.
- Zkontrolujte stav svých prstů. Změněný stav prstů, například poraněné, hrubé, nadměrně vysušené, vlhké, špinavé, mastné, namočené nebo oteké prsty mohou být příčinou nízké úspěšnosti při rozeznávání. Nižší úspěšnost rozeznávání se může vyskytnout také při opotřebením otisku prstu nebo v případě, kdy prst zhubl či zesílil.
- Otisk prstu je pro každý prst jiný a jednoznačný. Dbejte, aby se při identifikaci používal pouze zaregistrovaný prst nebo prsty.
- Zkontrolujte polohu a rychlost posouvání.
- Data otisku prstu se zapisují až do hodnoty 30~34.
- Data otisku prstu se ukládají do energeticky nezávislé paměti ve snímači otisku prstu. Před likvidací počítače se doporučuje vymazat data otisku prstu pomocí nabídky Odstranit ve Správě softwaru otisků prstů.

## Jak odstranit data otisku prstu

Data otisku prstu jsou uložena v energeticky nezávislé paměti uvnitř snímače otisků prstů. Pokud předáváte počítač někomu jinému nebo jej vyřazujete, doporučuje se provést následující operace.

1. Klepněte na tlačítko **Start**, ukažte na **Všechny programy**, ukažte na složku **Správce přístupu TrueSuite** a klepněte na ni.
2. Zobrazí se stránka softwaru otisků prstů **Správce přístupu TrueSuite**.
3. Zadejte své přihlašovací heslo Windows a klepněte na tlačítko **Další** pro otevření Ovládacího centra. Případně posuňte svůj zaregistrovaný prst na položku Ovládací centrum.
4. Klepněte na **Odstranit všechny otisky prstů**.

## Omezení snímače otisku prstu

- Snímač otisku prstu porovnává a analyzuje jednoznačné charakteristiky otisku prstu.
- Pokud je rozeznávání abnormální nebo není úspěšné během pevné doby trvání, zobrazí se varovné hlášení.
- Úspěšnost při rozeznávání se může pro různé uživatele lišit.
- Společnost Toshiba nezaručuje, že technologie rozeznávání otisků prstů bude zcela bez chyb.
- Toshiba nezaručuje, že snímač otisků prstů vždy rozezná zaregistrovaného uživatele nebo že pokaždé přesně vyloučí neoprávněné uživatele. Toshiba není odpovědná za selhání nebo škody, ke kterým může dojít z důvodu použití tohoto softwaru a nástroje pro rozeznávání otisků prstů.

## Poznámky ohledně nástroje pro otisk prstu

- Jestliže se k zakódování souboru používá funkce pro kódování souborů EFS (Encryption File System) systému Windows Vista™, soubor již nelze dále kódovat pomocí kódovací funkce tohoto softwaru.
- Je možné zálohovat data otisku prstu nebo informace registrované v bance hesla.
- Použijte nabídku Import/Export v nástroji Správce softwaru otisku prstu.
- Další informace naleznete také v souboru **Nápověda** Nástroje pro otisk prstu. Můžete začít jednou z následujících metod:
  - Klepněte na tlačítko **Start**, ukažte na **Všechny programy**, ukažte na položku **Správce přístupu TrueSuite** a klepněte na položku **Dokument**.
  - Klepněte na tlačítko **Start**, ukažte na **Všechny programy**, ukažte na složku **Správce přístupu TrueSuite** a klepněte na ni. Objeví se hlavní obrazovka. Klepněte na tlačítko **Nápověda** v pravém horním rohu obrazovky.

## Postup nastavení

Při prvním ověřování otisku prstu postupujte následujícím postupem.

### Registrace otisku prstu

Proveďte zápis dat pro ověřování pomocí Průvodce registrací otisku prstu.

- *Ověřování otisku prstu používá stejné přihlašovací ID a heslo Windows. Pokud přihlašovací heslo Windows nebylo nastaveno, před registrací je nastavte.*
- *Je možné zaregistrovat až 30~34 vzorů otisku prstu.*

1. Klepněte na tlačítko **Start**, ukažte na **Všechny programy**, ukažte na složku **Správce přístupu TrueSuite** a klepněte na ni. Anebo poklepejte na ikonu v hlavním panelu.
2. Zobrazí se obrazovka Zadejte své přihlašovací heslo Windows. Zadejte své heslo do pole **Zadejte své přihlašovací heslo Windows**. Klepněte na **Další**.
3. Zobrazí se obrazovka ovládacího centra. Klepněte na nezaregistrovaný prst nad prstem.
4. Objeví se obrazovka Registrace otisků prstů. Potvrďte zprávu a klepněte na **Další**.
5. Objeví se obrazovka Nácvik snímání. Můžete si vyzkoušet, jak správně posunout prstem. Po skončení nácviku posunutí prstu klepněte na tlačítko **Další**.
6. Zobrazí se obrazovka Zachycení otisku prstu. Postupujte podle pokynů na obrazovce a pro trojí posunutí svého prstu s dobrými snímky použijte stejný prst, který jste vybrali v Ovládacím centru: tak bude vytvořena šablona otisku prstu.
7. V případě poranění prstu nebo chyby ověřování doporučujeme zaregistrovat také další prst. Zobrazí se následující zpráva:  
[**Doporučujeme zaregistrovat alespoň dva snímky otisku prstu.**] Klepněte na tlačítko **OK** a opakujte kroky 3, 4, 5 a 6 s dalším prstem.

### Přihlášení do Windows pomocí ověřování otisku prstu

Namísto obvyklého přihlášení do Windows pomocí ID a hesla je možné se přihlásit prostřednictvím ověřování otisku prstu.

To je užitečné obzvláště tehdy, kdy počítače používá mnoho uživatelů a volbu uživatele lze přeskočit.

## Postup ověřování otisku prstu

1. Zapněte počítač.
2. Objeví se obrazovka **Autorizace přihlášení**. Vyberte některý ze zaregistrovaných prstů a umístěte prst na snímač. Pokud ověřování proběhne úspěšně, uživatel bude přihlášen do Windows.



- Pokud se ověřování nepovede, použijte přihlašovací heslo Windows.
- Přihlaste se pomocí přihlašovacího hesla Windows, pokud ověřování otisku prstu selže pětkrát za sebou. Při přihlašování pomocí přihlašovacího hesla Windows zadejte heslo na obrazovce [Vítejte] jako obvykle.
- Pokud ověřování neproběhne normálně nebo není úspěšné během pevné doby trvání, zobrazí se varovné hlášení.

## Ověřování spouštění systému pomocí otisku prstu

### Obecné

Systém ověřování otisku prstu je možné použít během spouštění jako náhradu za ověřování uživatelského hesla s využitím klávesnice.

Pokud nechcete použít systém ověřování otisku prstu pro účely ověřování hesla během spouštění a raději chcete použít systém s využitím klávesnice, stiskněte klávesu **BACKSPACE** po zobrazení obrazovky Ověřování spouštění systému pomocí otisku prstu. Tím se přepne vstupní obrazovka s heslem na verzi používající klávesnici.



- Před použitím funkce Pre-OS a související rozšířené funkce Jednoduchého přihlášení je potřeba provést registraci Uživatelského hesla. K registraci Uživatelského hesla použijte funkci TOSHIBA HW Setup.
- Pokud se ani po páté nepovede ověřování otiskem prstu, je nutné pro spuštění počítače ručně zadat heslo uživatele nebo heslo správce.
- Při posouvání prstu jím pohybujte pomalu a stálou rychlostí. Pokud se tímto způsobem nezlepší úspěšnost ověřování, upravte rychlost.
- Jsou-li nějaké změny v prostředí nebo nastavení ve vztahu k oprávnění, budete požádáni o zadání informací oprávnění, jako je uživatelské heslo a heslo HDD.

## ***Jak aktivovat nastavení Ověřování spouštění systému pomocí otisku prstu***

Aby bylo možné provést aktivaci a konfiguraci systému Pre-OS ověřování pomocí otisku prstu, je nutné zaregistrovat otisk prstu v aplikaci Správce přístupu TrueSuite.

Před zahájením konfigurace nastavení zkontrolujte registraci otisku prstu.

1. Přejeďte prstem po snímači otisku prstu. Nebo zadejte přihlašovací heslo Windows a klepněte na tlačítko **Další**.
2. Klepněte na **Nastavení**.
3. Objeví se obrazovka **Nastavení správce**. Zaškrtněte políčko „Aktivovat Pre-OS ověřování otiskem prstu“ a klepněte na tlačítko **OK**.

Změněná konfigurace pro Pre-OS ověřování pomocí otisku prstu bude platit při příštím spuštění systému.

## **Funkce Jednoduchého přihlášení s otiskem prstu**

### ***Obecné***

Tato funkce umožňuje uživateli provést ověřování jak pro Uživatelské heslo (a volitelně heslo HDD a heslo správce), tak pro přihlašování do systému Windows pouze s využitím ověřování pomocí otisku prstu při spouštění. Před použitím funkce Pre-OS ověřování pomocí otisku prstu a této funkce jednoduchého přihlášení s otiskem prstu je nejdříve nutné provést registraci hesla uživatele a přihlašovacího hesla systému Windows. K registraci Uživatelského hesla použijte funkci TOSHIBA HW Setup.

Jako náhrada hesla uživatele (a v případě výběru hesla HDD a hesla správce) a přihlašovacího hesla Windows se požaduje pouze jediné ověřování otiskem prstu.

### ***Jak zapnout Funkci jednoduchého přihlášení s otiskem prstu***

Aby bylo možné provést aktivaci a konfiguraci Funkce jednoduchého přihlášení s otiskem prstu, je nutné zaregistrovat otisk prstu v aplikaci Správce přístupu TrueSuite. Před zahájením konfigurace nastavení zkontrolujte registraci otisku prstu.

1. Přejeďte prstem po snímači otisku prstu. Nebo zadejte přihlašovací heslo Windows a klepněte na tlačítko **Další**.
2. Klepněte na **Nastavení**.
3. Objeví se obrazovka **Nastavení správce**. Zaškrtněte políčko „Aktivovat Pre-OS ověřování otiskem prstu“.
4. Poté zaškrtněte políčko „Aktivovat jednoduché přihlášení otiskem prstu“ a klepněte na tlačítko **OK**.

Změněná konfigurace pro Funkci jednoduchého přihlášení s otiskem prstu bude platit při příštím spuštění systému.



## Omezení utility otisku prstu

Toshiba nezaručuje, že technologie nástroje otisků prstů bude zcela bezpečná a bez chyb. Toshiba nezaručuje, že nástroj otisku prstu vždy přesně vyloučí neoprávněné uživatele. Toshiba není odpovědná za selhání nebo škody, ke kterým může dojít z důvodu použití softwaru nebo nástroje otisku prstů.

## Funkce USB Spánek a dobíjení

Počítač je schopen dodávat napájení sběrnice USB (DC 5V) na port USB port i tehdy, kdy je počítač vypnutý. „Vypnutý“ znamená režimy Spánek, Hibernace a stav úplného vypnutí.

Tuto funkci je možné použít pouze pro porty, které podporují funkci USB Spánek a dobíjení (dále zde nazývané „kompatibilní porty“).

Kompatibilní porty jsou porty USB, které jsou označeny ikonou se symbolem (⚡).

Funkci „USB Spánek a dobíjení“ můžete používat k dobíjení určitých externích zařízení, která jsou kompatibilní s USB, což jsou například mobilní telefony nebo přenosné digitální hudební přehrávače.

Tato funkce „USB Spánek a dobíjení“ však nebude fungovat s určitými externími zařízeními, přestože jsou kompatibilní se specifikací USB. V takových případech zkontrolujte počítač, aby se zařízení dobíjelo.



- *Funkce „USB Spánek a dobíjení“ funguje jen s kompatibilními porty. Tato funkce je ve výchozím nastavení vypnutá. Pokud ji chcete zapnout, musíte v HW Setup změnit hodnotu [Vypnuto] na [Zapnuto].*
- *Jestliže je funkce „USB spánek a dobíjení“ v HW Setup nastavena na hodnotu [Zapnuto], napájení sběrnice USB (DC 5V) bude dodáváno na kompatibilní porty i tehdy, když je počítač vypnutý. Napájení sběrnice USB (DC 5V) je podobným způsobem dodáváno do externího zařízení, které je připojeno do kompatibilního portu. Některá externí zařízení však nemohou být dobíjena pouhým připojením k napájení sběrnice USB (DC 5V). Pokud jde o specifikace externích zařízení, obraťte se na výrobce zařízení nebo si před použitím pečlivě přečtěte specifikace daného externího zařízení.*
- *Při použití funkce spánku a dobíjení USB bude nabíjení externích zařízení trvat déle, než při použití jejich vlastních nabíječek.*
- *Pokud se do kompatibilního portu připojí externí zařízení v době, kdy AC adaptér není připojen k počítači, baterie počítače se vybijí, přestože je napájení počítače vypnuté. Proto doporučujeme připojit AC adaptér k počítači, pokud používáte funkci spánku a dobíjení USB.*
- *Externí zařízení připojená k napájení sběrnice USB (DC 5V) způsobují, že rozhraní ZAP/VYP pro napájení počítače mohou vždy být v provozním stavu.*
- *Pokud se v externím zařízení, které je připojeno ke kompatibilnímu portu USB, vyskytne nadměrný proud, napájení sběrnice USB (DC 5V) se může vypnout z bezpečnostních důvodů.*



- *Kovové sponky na papír nebo vlasové spony budou při dotyku s porty USB vyvíjet teplo. Nedovolte, aby porty USB přišly do styku s kovovými předměty, například při přenášení počítače v tašce.*

## Zapnutí a vypnutí funkce spánku a dobíjení USB

Funkci USB spánku a dobíjení lze v HW Setup povolit nebo zakázat. Informace najdete v části *USB spánek a dobíjení* v kapitole 7 *HW Setup*.

## Používání webové kamery (volitelná)

V této části je popsán příružený nástroj webové kamery, která je schopna snímat fotografie a nahrávat video. Webová kamera se automaticky spustí po spuštění systému Windows.



*Před použitím webové kamery odstraňte ochrannou plastovou fólii.*

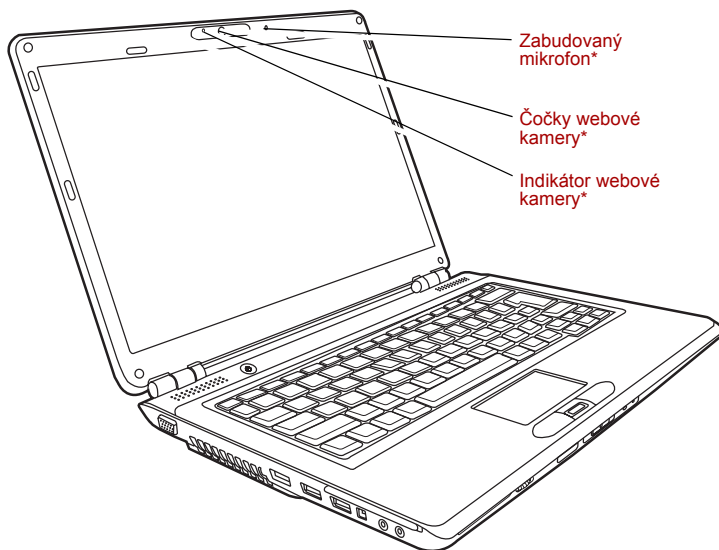

\* k dispozici u některých modelů

## Používání softwaru

Software k webové kameře je předem konfigurován tak, aby se kamera po spuštění systému Windows Vista zapnula automaticky; pokud je nutné ji restartovat, klepněte na nabídku **Start** → **Všechny programy** → **Camera Assistant Software** → **Camera Assistant Software**.

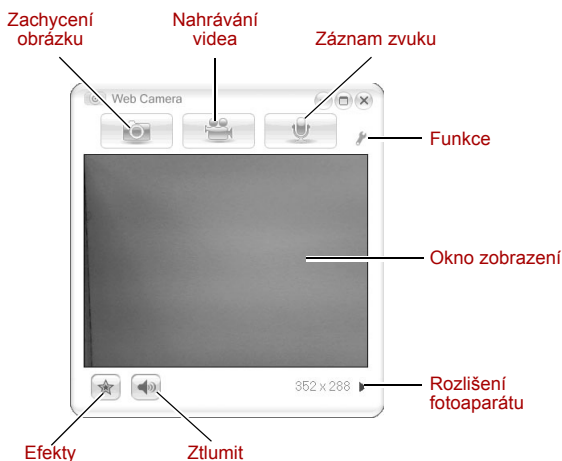

<b>Zachycení obrázku</b>	Klepnutím se zobrazí náhled pořízeného snímku; snímek je také možné poslat e-mailem.
<b>Nahrávání videa</b>	Klepnutím se provede příprava na nahrávání. Dalším klepnutím se spustí nahrávání. Dalším klepnutím se zastaví nahrávání a zobrazí se náhled videa.
<b>Záznam zvuku</b>	Klepnutím se zahájí záznam, dalším klepnutím se zastaví a přehraje se nahraný zvuk.
<b>Funkce</b>	Přístup k dalším funkcím: O programu, Přehrávač, Efekty, Vlastnosti, Nastavení a Nápověda.
<b>O aplikaci</b>	Zobrazí podrobnosti o výrobci softwaru.
<b>Přehrávač</b>	Přehraje video soubory.
<b>Efekty</b>	Vybere obrázky, které se mají zobrazit na obrazovce.
<b>Vlastnosti</b>	V nabídce <b>Možnosti</b> lze vybrat převrácení, zvětšení/zmenšení, míru rozmazání, noční režim či kompenzaci prosvětlení snímku. Na kartě <b>Obrázek</b> lze měnit nastavení barev, na kartě <b>Profily</b> lze měnit podmínky osvětlení.
<b>Nastavení</b>	Na výběr jsou následující karty: <b>Možnosti</b> , kde lze měnit pozici panelu nástrojů; karta <b>Obrázek</b> , kde lze vybrat možnosti výstupu obrázku, jako je velikost, soubor pro export a cesta pro ukládání; karta <b>Video</b> pro výběr nastavení výstupu videa, jako je rychlost obrázků, velikost, kompresor obrázků a cesta pro ukládání a karta <b>Audio</b> , která slouží k uložení zvukového zařízení, zvukového kompresoru, hlasitosti zvuků a cesty pro ukládání.
<b>Nápověda</b>	Zobrazí soubory nápovědy pro software.

## Použití mikrofону

Váš počítač má vestavěný mikrofon, který lze používat k zaznamenávání monofonních zvuků vašimi aplikacemi. Lze jej rovněž použít pro příjem hlasových povelů pro aplikace, které tuto funkci podporují. (Součástí některých modelů je vestavěný mikrofon)

Jelikož počítač má vestavěný mikrofon a reproduktor, může se za určitých podmínek vyskytnout „zpětná vazba“. K tomuto jevu dochází v případě, kdy je signál z reproduktoru snímán mikrofonem a zesilován zpět do reproduktoru, který jej opět zesílí do mikrofonu.

Tato zpětná vazba se neustále opakuje a způsobuje velmi silný, vysoký zvuk. Jedná se o častý jev, ke němuž může dojít v jakémkoli zvukovém systému v případě, kdy je signál snímán mikrofonem veden do reproduktorů, které jsou nastaveny na vysokou hlasitost (výkon) nebo jsou příliš blízko mikrofonu. Přenos můžete regulovat nastavením hlasitosti reproduktoru na panelu nastavení hlasitosti nebo pomocí funkce Ztlumit. V dokumentaci systému Windows naleznete podrobnosti o použití panelu nastavení hlasitosti.

## Používání funkce TOSHIBA Face Recognition

Pokud je počítač vybaven webovou kamerou, lze při přihlášení k systému Windows použít pro ověření obličeje uživatele funkci TOSHIBA Face Recognition. Pokud ověření proběhne úspěšně, bude uživatel automaticky přihlášen k systému Windows. Uživatel tedy nemusí zadávat heslo, což proces přihlášení usnadňuje.

Poznámky

Používáte-li funkci TOSHIBA Face Recognition, přečtěte si následující informace:

- Změny ve vzhledu uživatele přihlašujícího se k systému, jako je např. změna účesu, nošení čepice nebo brýlí, mohou způsobit, že uživatel nebude správně rozpoznán. V takovém případě se k systému Windows přihlaste pomocí hesla.
- Jasně světlo v pozadí nebo šero mohou způsobit, že uživatel nebude správně rozpoznán. V takovém případě se k systému Windows přihlaste pomocí hesla.
- Může se stát, že budou omylem rozpoznány obličeje podobné uživateli.



**Varování:** Požadujete-li vysoké zabezpečení, funkci TOSHIBA Face Recognition nepoužívejte. Tato funkce není vhodnou náhradou za zabezpečení systému Windows heslem. Pro přihlašování k systému Windows s citlivým zabezpečením používejte svá stanovená hesla.

### Poznámky

Společnost Toshiba nezaručuje, že technologie nástroje pro rozpoznávání obličejů bude zcela bezpečná a neomylná. Společnost Toshiba nezaručuje, že nástroj pro rozpoznávání obličejů vždy správně zabrání neoprávněným uživatelům v přístupu. Společnost Toshiba není zodpovědná za jakékoli selhání nebo poškození, které může vzniknout používáním softwaru nebo nástroje pro rozpoznávání obličejů.

SPOLEČNOST TOSHIBA, JEJÍ POBOČKY A DODAVATELÉ NENESOU ŽÁDNOU ODPOVĚDNOST ZA ŠKODY NEBO ZTRÁTU OBCHODNÍCH PŘÍLEŽITOSTÍ, ZISKU, PROGRAMŮ, DAT, SÍŤOVÝCH SYSTÉMŮ NEBO VYJÍMATELNÝCH ÚLOŽNÝCH MÉDIÍ, KTERÉ MOHOU BÝT ZPŮSOBENY NEBO BÝT DŮSLEDKEM POUŽITÍ PRODUKTU, A TO I V PŘÍPADĚ OZNÁMENÍ TAKOVÉ MOŽNOSTI.

Používáte-li funkci Log Record (Záznam protokolu) softwaru Toshiba Face Recognition, ujistěte se, že její používání je v souladu s příslušnými právními předpisy, zvláště s předpisy týkajícími se ochrany dat v příslušné zemi a interními předpisy vaší společnosti, má-li nějaké stanoveny.

## Jak zaregistrovat data nástroje Face Recognition

Pro účely ověření obličeje se vyfotografujte a zaregistrujte data, která jsou třeba při přihlášení. Chcete-li zaregistrovat data, která jsou třeba při přihlášení, postupujte podle níže uvedeného postupu:

1. Tento nástroj spustíte klepnutím na tlačítko **Start** → **Všechny programy** → **TOSHIBA** → **Nástroje** → **TOSHIBA Face Recognition**.
  - Přihlášenému uživateli, jehož obličej nebyl dosud zaregistrován, se zobrazí obrazovka **Registration** (Registrace).
  - Přihlášenému uživateli, jehož obličej již byl zaregistrován, se zobrazí obrazovka **Management** (Správa).
2. Pokud jste registrovaný uživatel, klepněte na tlačítko **Register face** (Registrovat obličej) na obrazovce **Management** (Správa). V opačném případě se zobrazí obrazovka **Registration** (Registrace).
  - Chcete-li pokračovat s registrací, na obrazovce **Registration** (Registrace) klepněte na tlačítko **Next** (Další).
  - Nechcete-li pokračovat s registrací, na obrazovce **Registration** (Registrace) klepněte na tlačítko **Skip** (Přeskočit).
3. Klepnutím na tlačítko **Next** (Další) spustíte průvodce.
4. Nejprve se vyfotografujete při otáčení krkem doleva a doprava.
5. Poté se vyfotografujete při otáčení krkem nahoru a dolů.
  - Klepnutím na tlačítko **Back** (Zpět) znovu spustíte průvodce.
6. Klepnutím na tlačítko **Next** (Další) spustíte pořizování snímků. Nastavte polohu obličeje tak, aby se vešel do rámečku pro obličej.
7. Jakmile je váš obličej ve správné poloze, zahájí se snímání. Začněte velmi pomalu hýbat krkem doleva a doprava a poté nahoru a dolů.
8. Proces registrace bude ukončen až po opakovaném provedení pohybu krkem doleva, doprava, nahoru a dolů.
 

Proběhla-li registrace úspěšně, zobrazí se na obrazovce následující zpráva: „**Registration successful. Now we'll do the verification test. Click the Next button.**“ (Registrace proběhla úspěšně. Nyní proběhne test ověření. Klepněte na tlačítko Next (Další)).

Klepnutím na tlačítko **Next** (Další) provedte test ověření.

9. Provedte test ověření. Nastavte obličej stejným způsobem, jako při registraci.
  - Pokud se ověření nezdaří, klepněte na tlačítko **Back** (Zpět) a znovu se zaregistrujte. Postup naleznete v kroku 6 až 8.
10. Pokud ověření proběhlo úspěšně, klepněte na tlačítko **Next** (Další) a zaregistrujte svůj účet.
11. Zaregistrujte svůj účet.

Vyplňte pole registrace účtu.

  - Vyplňte pole User Name (Uživatelské jméno), User Full name (Celé jméno uživatele), Log on to (Přihlásit se k), Password (Heslo) a Confirm password (Potvrdit heslo).

Po dokončení klepněte na tlačítko **Next** (Další).
12. Objeví se obrazovka **Management** (Správa).

Zobrazí se název registrovaného účtu. Klepnutím na něj dojde vlevo k zobrazení zachyceného snímku vašeho obličeje.

## Jak smazat data nástroje Face Recognition

Jedná se o smazání dat snímku, informací o účtu a osobních dat vytvořených během procesu registrace. Chcete-li smazat data nástroje Face Recognition, postupujte podle níže uvedeného postupu:

1. Tento nástroj spustíte klepnutím na tlačítko **Start** → **Všechny programy** → **TOSHIBA** → **Nástroje** → **TOSHIBA Face Recognition**.

Objeví se obrazovka **Management** (Správa).
2. Na obrazovce **Management** (Správa) zvolte uživatele, jehož data chcete smazat.
3. Klepněte na tlačítko **Delete** (Smazat). Na obrazovce se zobrazí zpráva: „**You are about to delete the user data. Would you like to continue?**“ (Chystáte se smazat data uživatele. Chcete pokračovat?).
  - Pokud data nechcete smazat, klepněte na tlačítko **No** (Ne). Tímto způsobem se vrátíte na obrazovku **Management** (Správa).
  - Pokud klepnete na tlačítko **Yes** (Ano), dojde k odstranění vybraného uživatele z obrazovky **Management** (Správa).

## Jak spustit soubor nápovědy

Další informace o tomto nástroji naleznete v souboru nápovědy.

1. Soubor nápovědy spustíte klepnutím na tlačítko **Start** → **Všechny programy** → **TOSHIBA** → **Nástroje** → **TOSHIBA Face Recognition Help**.

## Přihlášení k systému Windows prostřednictvím nástroje TOSHIBA Face Recognition

V této části je popsán postup přihlášení k systému Windows prostřednictvím nástroje TOSHIBA Face Recognition. K dispozici jsou dva režimy ověřování.

- **Obrazovka režimu přihlášení AUTO:** Pokud je ve výchozím nastavení vybrán soubor ověření, můžete se přihlásit bez použití klávesnice nebo myši.
- **Obrazovka režimu přihlášení 1:1:** Tento režim je v podstatě stejný jako režim AUTO, ale před zobrazením obrazovky **Display Captured Image** (Zobrazení zachyceného snímku) se zobrazí obrazovka **Select Account** (Výběr účtu), a pro spuštění procesu ověření bude nutné zvolit uživatelský účet.

### Obrazovka režimu přihlášení AUTO

1. Zapněte počítač.
2. Zobrazí se obrazovka **Select Tiles** (Výběr vzoru).
3. Zvolte vzor pro ověření obličeje.
4. Zobrazí se zpráva „**Please turn your face to the camera**“ (Natočte obličej směrem ke kameře).
5. Proveďte ověření. Pokud ověření proběhne úspěšně, prolnou se data snímku pořízená v kroku 4 a překryjí se.
  - Pokud se během procesu ověření vyskytne chyba, znovu se zobrazí obrazovka **Select Tiles** (Výběr vzoru).
6. Zobrazí se **úvodní obrazovka systému Windows** a dojde k automatickému přihlášení do systému Windows.

### Obrazovka režimu přihlášení 1:1

1. Zapněte počítač.
2. Zobrazí se obrazovka **Select Tiles** (Výběr vzoru).
3. Zvolte vzor pro ověření obličeje.
4. Zobrazí se obrazovka **Select Account** (Výběr účtu).
5. Zvolte účet a klepněte na tlačítko **se šipkou**.
6. Zobrazí se zpráva „**Please turn your face to the camera**“ (Natočte obličej směrem ke kameře).

7. Provede se ověření. Pokud ověření proběhne úspěšně, prolnou se data snímků pořízená v kroku 6 a překryjí se.
  - Pokud se během procesu ověření vyskytne chyba, znovu se zobrazí obrazovka **Select Tiles** (Výběr vzoru).
8. Zobrazí se **úvodní obrazovka systému Windows** a dojde k automatickému přihlášení do systému Windows.

## Použití jednotky optického disku

Jiné jednotky optických médií lze obsluhovat obdobným způsobem. Jednotka plné velikosti zajišťuje spuštění programů založených na CD/DVD s plným výkonem. Můžete přehrávat disky CD o velikosti 12 cm (4,72") nebo 8 cm (3,15") bez použití adaptéru. Pro provoz jednotky CD/DVD je použit řadič rozhraní ATAPI. Při přístupu počítače na disk CD/DVD svítí indikátor na jednotce.

Viz část *Zápis na disky CD/DVD pomocí jednotky DVD Super Multi*, kde jsou uvedena upozornění ohledně zápisu CD/DVD.

## Vkládání disků

Při vkládání disků, postupujte podle následujících kroků a vyobrazení.

1. a. Pokud je napájení zapnuto, stiskněte vysouvací tlačítko, aby se zásuvka jednotky mírně vysunula.

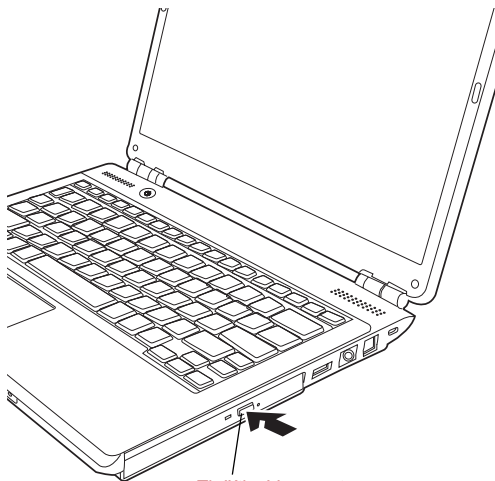

Tlačítko Vysunout

### Stisknutí vysouvacího tlačítka

- b. Při stisknutí tlačítka se zásuvka nevysune, když není zapnuté napájení jednotky. Pokud je napájení jednotky vypnuto, můžete zásuvku vysunout vložením tenkého předmětu (cca 15 mm), například narovnané kancelářské sponky do otvoru napravo od vysouvacího tlačítka.



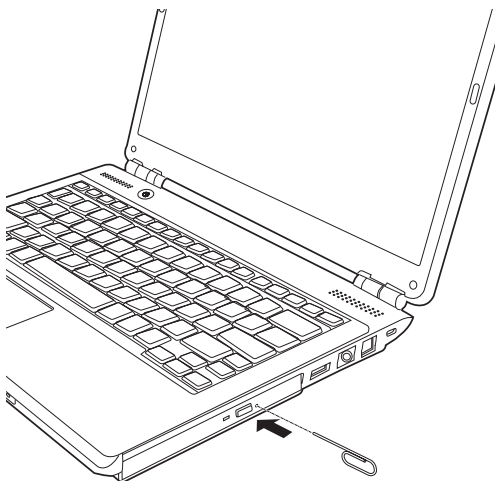

*Ruční otevření zásuvky pomocí otvoru pro vysunutí*

2. Zásuvku jemně uchopte a vysuňte ji až do krajní polohy.

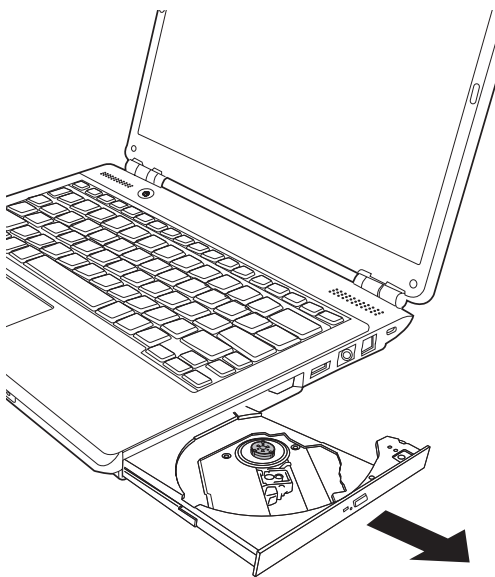

*Ruční vysouvání zásuvky*

3. Vložte disk do zásuvky popiskem vzhůru.

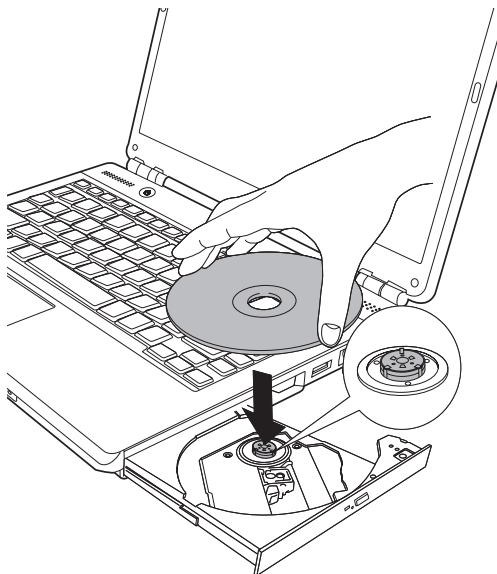

Vkládání disku



*Pokud je zásuvka plně otevřena, okraj počítače se poněkud rozšíří přes zásuvku disku. Z tohoto důvodu bude nutné disk mírně naklonit, aby bylo možné jej vložit do zásuvky. Po vložení disku se ujistěte, že je vložen vodorovně, jak je uvedeno na obrázku níže.*



- *Nedotýkejte se laserových čoček. Mohlo by dojít k narušení jejich seřízení.*
- *Dbejte na to, aby do jednotky nepronikly cizí předměty. Před zavřením jednotky zkontrolujte zadní okraj zásuvky, aby nezanesla do jednotky nečistoty.*

4. *Jemně zatlačte na střed disku, dokud neucítíte, jak zapadne do správné polohy. Disk musí spočívat pod vrcholem hřídele unášedce, zarovnaný s jeho základnou.*
5. *Zatlačením doprostřed zásuvky ji zasuňte. Tlačte jemně, až zaskočí na místo.*



*Pokud při zavírání zásuvky není disk správně vložen, může dojít k poškození disku. Zásuvka se také po stisknutí vysunovacího tlačítka nemusí správně otevřít.*

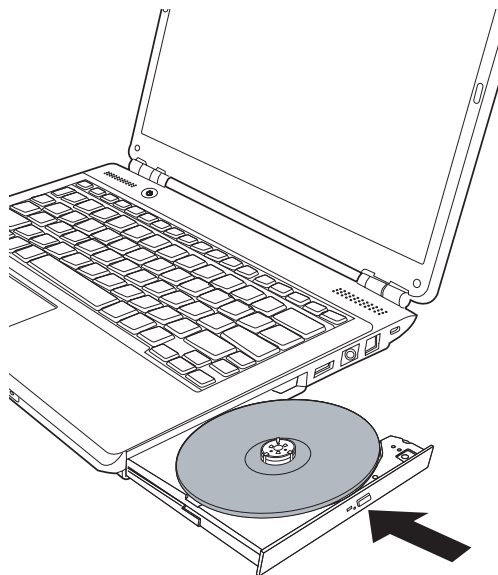

Zavření zásuvky disku

## Vyjímání disků

Při vyjímání disků, postupujte podle následujících kroků a vyobrazení.



*Nemačkejte vysunovací tlačítko, pokud počítač právě pracuje s jednotkou. Před otevřením zásuvky nejdříve vyčkejte, až zhasne indikátor optických médií. Pokud se disk v zásuvce po jejím otevření ještě otáčí, počkejte, až se zastaví, a teprve poté jej vyjměte.*

1. Stisknutím vysunovacího tlačítka pootevřete zásuvku. Jemně ji uchopte a vysuňte až do krajní polohy.



- *Jakmile se zásuvka pootevře, počkejte až se disk zcela zastaví a teprve poté ji otevřete úplně.*
- *Před nouzovým použitím vysunovacího otvoru vedle vysunovacího tlačítka je nutno vypnout počítač. Pokud se disk při otevření zásuvky otáčí, mohl by disk vyletět z hřídele unášeče a poranit vás.*

2. Disk lehce přečnává přes okraje zásuvky a tak jej můžete snadno uchopit. Jemně uchopte disk za jeho okraje a vyjměte ho ven.

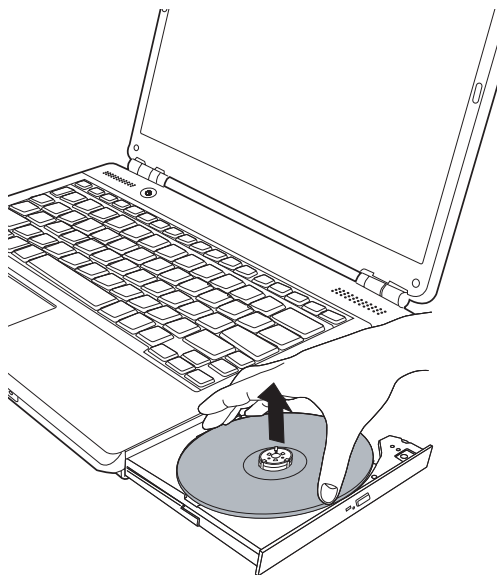

Vyjmutí disku

3. Stiskem uprostřed zásuvky ji zasuňte. Tlačte jemně, až zaskočí na místo.

## Zápis na disky CD/DVD pomocí jednotky DVD Super Multi



*Některé modely v této řadě jsou vybaveny zápisem na disky CD/DVD pomocí jednotky DVD Super Multi.*

Jednotku DVD Super Multi Drive můžete používat pro zápis dat na disky CDR/RW nebo DVDR/RW/+R/+RW/RAM. Pro zápis jsou nainstalovány následující aplikace TOSHIBA Disc Creator a TOSHIBA Direct Disc Writer. Program Ulead Movie factory pro společnost TOSHIBA.

### Důležitá informace (jednotka DVD Super Multi)

Dříve než budete zapisovat nebo přepisovat disk CD-R/RW nebo DVD-R/-RW/+R/+RW/-RAM, musíte si přečíst a dodržet pokyny pro nastavení a užívání uvedené v této části příručky. Pokud tak neučiníte, nemusí jednotka DVD Super Multi pracovat správně a nemusí se vám podařit zapsat nebo přepsat data, může dojít ke ztrátě dat nebo k jiné škodě.

## Před zápisem nebo přepisem

- Na základě testů omezení kompatibility provedených společností TOSHIBA doporučujeme tyto výrobce médií CD-R/RW a DVD-R/+R/-RW/+RW/-RAM. Toshiba nicméně nezaručuje funkčnost, kvalitu nebo výkon při práci s libovolnými médii. Kvalita média může ovlivnit úspěšnost zápisu nebo přepisu.

<b>CD-R:</b>	TAIYO YUDEN Co., Ltd. MITSUBISHI KAGAKU MEDIA CO. LTD Ricoh Co., Ltd. Hitachi Maxell Ltd.
<b>CD-RW:</b>	MITSUBISHI KAGAKU MEDIA CO. LTD Ricoh Co., Ltd.
<b>Vysokorychlostní CD-RW:</b>	MITSUBISHI KAGAKU MEDIA CO. LTD Ricoh Co., Ltd.
<b>Ultra-vysokorychlostní CD-RW:</b>	MITSUBISHI KAGAKU MEDIA CO. LTD
<b>DVD-R:</b>	<b>Specifikace DVD pro přepisovatelný disk pro obecnou verzi 2.0</b> TAIYO YUDEN Co., Ltd. Matsushita Electric Industrial Co., Ltd.
<b>DVD-R(DL):</b>	MITSUBISHI KAGAKU MEDIA CO. LTD
<b>DVD+R:</b>	MITSUBISHI KAGAKU MEDIA CO. LTD Ricoh Co., Ltd.
<b>DVD+R(DL):</b>	MITSUBISHI KAGAKU MEDIA CO. LTD
<b>DVD-RW:</b>	<b>Specifikace DVD pro přepisovatelný disk pro verzi 1.1 nebo 1.2</b> Victor Company of Japan, Ltd. (JVC) MITSUBISHI KAGAKU MEDIA CO. LTD
<b>DVD+RW:</b>	MITSUBISHI KAGAKU MEDIA CO. LTD
<b>DVD-RAM:</b>	<b>Specifikace DVD pro disk DVD-RAM pro Verzi 2.0, 2.1 nebo 2.2</b> Hitachi Maxell Ltd. Matsushita Electric Industrial Co., Ltd.
<b>DVD-R pro technologii Labelflash:</b>	FUJIFILM Co.
<b>DVD+R pro technologii Labelflash:</b>	FUJIFILM Co.



*Tato jednotka nemůže používat disky, které povolují zápis 8násobnou rychlostí nebo vyšší (disky DVD-R, DVD+R, DVD+RW), nebo 6násobnou rychlostí nebo vyšší (disky DVD-RW).*

- Pokud je disk nedostatečné kvality, je znečištěn nebo poškozen, může při zápisu nebo přepisu dojít k chybám. Před použitím disku zkontrolujte, jestli není poškozen nebo znečištěn.
- Počet přepsání u CD-RW, DVD-RW, DVD+RW nebo DVD-RAM je ovlivněn kvalitou disku a jeho používáním.
- Disky DVD-R jsou k dispozici ve dvou provedeních: pro autorskou práci a pro obecné použití. Nepoužívejte autorizační disky. Jednotkou v počítači lze zapisovat pouze na disky pro obecné použití.
- Pro disky DVD-R DL podporujeme pouze Formát 1. Není proto možné pořídit dodatečný zápis. Pokud objem dat nepřevyšuje 4,7 GB, doporučujeme použít médium DVD-R (SL).
- Můžete používat DVDRAM disky, které lze vyjmout z pouzdra a disky DVDRAM bez pouzdra. Nelze používat disky s jednostrannou kapacitou 2,6 GB nebo dvoustrannou kapacitou 5,2 GB.
- Jiné jednotky DVD-ROM pro počítače nebo jiné přehrávače DVD nemusí být schopné číst disky DVD-R/-RW nebo DVD+R/+RW.
- Data zapsaná na médium CD-R/DVD-R/DVD+R nelze mazat ani částečně ani jako celek.
- Data odstraněná (vymazaná) z disků CD-RW, DVD-RW, DVD+RW a DVD-RAM nelze obnovit. Před mazáním dat si pečlivě ověřte obsah média. Pokud je připojeno více jednotek, na kterých lze zapisovat, dejte pozor, aby nedošlo ke smazání dat v nesprávné jednotce.
- Při zápisu na disk DVD-R/-RW, DVD+R/+RW nebo DVD-RAM je potřeba jistá část prostoru na disku pro správu souborů, takže nebude možné zaplnit celou volnou kapacitu disku.
- Jelikož jsou disky založeny na standardu DVD, disk bude zaplněn prázdnými daty, pokud je objem zapisovaných dat menší než 1 GB. I v případě, že zapisujete malé množství dat, bude pravděpodobně třeba jistý čas pro zápis prázdných dat.
- Disk DVD-RAM formátovaný metodou FAT32 nelze číst v systému Windows® 2000 bez ovladače DVD-RAM.
- Pokud je připojeno více jednotek, na kterých lze zapisovat, dejte pozor, aby nedošlo ke smazání dat v nesprávné jednotce.
- Před zápisem nebo přepisem se ujistěte, že je připojen napájecí adaptér.
- Před přechodem do režimu spánku nebo režimu hibernace je nutné dokončit zápis na disk DVD-RAM. Zápis je dokončen, pokud lze vysunout médium DVDRAM.
- Ujistěte se, že je ukončen veškerý software kromě programu pro zápis.
- Nespouštějte jiný software, například spořič obrazovky, který by mohl zatížit procesor.

- S počítačem pracujte při aktivním režimu napájení **Vysoký výkon**. Nepoužívejte žádný režim úspory energie.
- Nezapisujte disk, pokud je v provozu antivirový software. Ukončete jej, vypněte veškerý antivirový software a programy, které na pozadí automaticky kontrolují soubory.
- Nepoužívejte nástroje pro práci s pevným diskem, včetně těch, které jsou určeny ke zrychlení práce disku. Tyto nástroje mohou způsobit nestabilitu operace nebo poškození dat.
- Data zapisujte z pevného disku počítače na disk CD/DVD. Nepokoušejte se zapisovat data ze zdroje v místní síti (LAN) nebo jiného síťového zařízení.
- Zápis pomocí jiného software než TOSHIBA Disc Creator není doporučen.

## Během zápisu nebo přepisu

Před zápisem nebo přepisem dat na discích CD-R/-RW, DVD-R/-RW/-RAM nebo DVD+R/+RW si přečtěte následující.

- Během zápisu nebo přepisu dat neprovádějte žádné z následujících úkonů:
  - Změna uživatelů operačního systému Windows Vista.
  - Použití počítače k nějaké další činnosti, včetně použití myši nebo zařízení TouchPad, zavírání nebo otevírání displeje LCD.
  - Spuštění komunikační aplikace, například práce s modemem.
  - Vystavení počítače nárazům nebo vibracím.
  - Instalaci, odstranění nebo připojení externích zařízení, včetně následujících: karty PC, zařízení USB, externího zobrazovacího zařízení a optických digitálních zařízení.
  - Používat ovládací tlačítka Zvuku / Videa pro přehrávání hudby a zvuku.
  - Otevření jednotky DVD Super Multi Drive.
- Během zápisu nebo přepisu nepoužívejte funkce pro vypnutí počítače, přechod do režimu spánku nebo hibernace.
- Před přechodem do režimu spánku nebo hibernace si ověřte, že zápis nebo přepis byl dokončen. Zápis je dokončen, pokud lze otevřít zásuvku jednotky DVD Super Multi Drive.
- Položte počítač na vodorovný povrch a vyhněte se místům vystaveným vibracím, jako jsou letadla, vlaky nebo vozidla. Nepoužívejte nestabilní podložku, například skládací stolek.
- Udržujte mobilní telefony a jiná bezdrátová komunikační zařízení v dostatečné vzdálenosti od počítače.
- Vždy kopírujte data z pevného disku na disk CD-R/-RW, DVD-R/-RW/-RAM nebo DVD+R/+RW. Nepoužívejte funkci vyjmout a vložit. Originální data by mohla být ztracena, pokud dojde k chybě při zápisu.

## Upozornění (jednotka DVD Super Multi)

Společnost TOSHIBA nepřebírá odpovědnost za následující:

- Poškození disku CDR/RW nebo DVDR/RW/+R/+RW/RAM, které by mohlo být způsobeno zápisem nebo přepisem pomocí této jednotky.
- Změnu nebo ztrátu obsahu záznamu na CD-R/RW nebo DVD-R/-RW/+R/+RW/-RAM, která by mohla být způsobena zápisem nebo přepisem pomocí této jednotky, a rovněž za ztrátu zisku nebo přerušení činnosti z důvodu změny nebo ztráty obsahu záznamu.
- Škody způsobené použitím zařízení nebo softwaru třetích stran. Jednotky pro zápis na optická média mají svá technologická omezení, díky kterým může docházet k neočekávaným chybám způsobeným kvalitou médií nebo problémy se zařízeními hardware. Rovněž je vhodné vytvořit dvě nebo více kopií důležitých dat pro případ neočekávané změny nebo ztráty obsahu záznamu.

## TOSHIBA Disc Creator

Vezměte v úvahu následující omezení, pokud používáte aplikaci TOSHIBA Disc Creator.

- Pomocí TOSHIBA Disc Creator nelze vytvořit DVD-Video.
- Pomocí TOSHIBA Disc Creator nelze vytvořit DVD-Audio.
- Funkci „Audio CD“ v programu TOSHIBA Disc Creator nelze použít pro nahrávání hudby na média DVD-R/-RW nebo DVD+R/+RW.
- Nepoužívejte funkci Disc Backup programu TOSHIBA Disc Creator
- pro kopírování disků DVD-Video a DVD-ROM s ochranou autorských práv. V programu TOSHIBA Disc Creator nelze zálohovat média DVD-RAM pomocí funkce Disc Backup.
- Pomocí funkce „Disc Backup“ v programu TOSHIBA Disc Creator nelze zálohovat disky CD-ROM nebo CD-R/RW na disky DVD-R/-RW nebo DVD+R/+RW.
- Pomocí programu TOSHIBA Disc Creator nelze zálohovat disky DVD-ROM, DVD-Video, DVD-R/-RW nebo DVD+R/+RW na disky CD-R/RW.
- Aplikace TOSHIBA Disc Creator nemůže zaznamenávat ve formátu paketů.
- V některých případech nemusí být možné použít funkci „Disc Backup“ programu TOSHIBA Disc Creator pro zálohování disků DVD-R/-RW nebo DVD+R/+RW, které byly vytvořené s jiným softwarem na jiném rekordéru DVD-R/-RW nebo DVD+R/+RW.
- Pokud přidáte data na disk DVD-R nebo DVD+R, na který již bylo nahráváno, nemusí být přidaná data za některých okolností čitelná. Data nelze přečíst v 16-bitových operačních systémech, jako jsou například Windows 98SE a Windows ME; ve Windows NT4 bude nutné použít Service Pack 6 nebo novější, aby bylo možné data přečíst a ve Windows 2000 bude potřeba k přečtení použít Service Pack 2 nebo novější. Některé jednotky optických médií neumí přečíst přidaná data bez ohledu na operační systém.



- TOSHIBA Disc Creator nepodporuje záznam na disky DVD-RAM. Pro záznam na DVD-RAM použijte Průzkumník nebo jiný podobný nástroj.
- Pokud zálohujete disk DVD, ujistěte se, že zdrojový disk podporuje záznam na disky DVD-R/-RW nebo DVD+R/+RW. Pokud zdrojový disk nepodporuje záznam na disky DVD-R/-RW nebo DVD+R/+RW, nemusí být zálohování úspěšné.
- Pokud zálohujete DVD-R, DVD-RW, DVD+R nebo DVD+RW, ujistěte se, že používáte stejný typ disku.
- Nelze částečně mazat data zapsaná na disk CD-RW, DVD-RW nebo DVD+RW.

### Ověřování dat

Chcete-li si ověřit, že data jsou na disku zapsána nebo přepsána správně, postupujte před zápisem nebo přepisem dat na CD/DVD následovně.

1. Dialog nastavení se zobrazí jedním z následujících dvou kroků:
  - Klepněte na tlačítko nastavení () pro zápis v hlavním panelu nástrojů v režimu **Datový disk**.
  - V nabídce **Nastavení** vyberte položku **Nastavení pro každý režim** a potom **Datový disk**.
2. Zaškrtněte políčko **Ověřit zapsaná data**.
3. Vyberte režim **File Open** nebo **Full Compare**.
4. Klepněte na tlačítko **OK**.

## Používání aplikace Ulead DVD MovieFactory pro TOSHIBA

### Jak vyrobit potisk DVD Label Flash

Zjednodušený postup pro vytvoření potisku Label Flash DVD:

1. Vložte disk určený pro potisk do jednotky optického disku.



*Nastavte povrch PRO TISK na spodní stranu.*

2. Klepnutím na nabídku  → **Všechny programy** → **DVD MovieFactory for TOSHIBA** → **Ulead DVD MovieFactory for TOSHIBA Launcher** spustíte aplikaci DVD Movie Factory.
3. Klepněte na možnost **Tisk potisku disku** → **Tisk potisku**. Spustí se aplikace Ulead Label@Once.
4. Klepněte na kartu **Obecné**.
5. Vyberte pro tiskárnu **DVD jednotku**. např. <E:> PIONEER DVD...
6. Přidejte a upravte vzhled obrázků a textu.
7. Klepněte na možnost **Nastavení Label Flash** a vyberte možnost **Draw Quality**.
8. Klepněte na tlačítko **Print**.

## Jak vyrobit DVD-Video

Zjednodušený postup přípravy disku DVD-Video z obrazových dat videokamery DV.

1. Chcete-li spustit program DVD MovieFactory, klepněte na tlačítko  → **Všechny programy → DVD MovieFactory for TOSHIBA → Ulead DVD MovieFactory for TOSHIBA Launcher.**
2. Vložte do vypalovačky disk DVD-RW nebo DVD+RW.
3. Klepnutím na možnosti **Video Disc → Burn Video to Disc** otevřete dialogové okno **Direct Recording** (Přímé nahrávání) a výběrem možnosti **DVD-Video/+VR** vyvolejte stránku **Straight Capture to Disc** (Přímé snímání na disk).
4. Zvolte formát **DVD-Video**.
5. Potvrďte, že zdrojem zachycování je DV.
6. Stiskněte tlačítko **Zachytávat**.

Zjednodušené kroky pro vytváření disku DVD-Video z přidávání zdroje videa:

1. Chcete-li spustit program DVD MovieFactory, klepněte na tlačítko  → **Všechny programy → DVD MovieFactory for TOSHIBA → Ulead DVD MovieFactory for TOSHIBA Launcher.**
2. Klepněte na **Video disk → Nový projekt** za účelem aktivace druhého spouštěče, zvolte typ projektu a spusťte aplikaci DVD MovieFactory.
3. Klepnutím na tlačítko **Add Video Files (Přidat video soubory)** se vyvolá dialogové okno prohlížeče.
4. Vyberte zdrojové video a přejděte na Další stránku pro použití Nabídky.
5. Poté, co zvolíte šablonu nabídky, stiskněte tlačítko **Další** a přejděte na **Stránku vypalování**.
6. Vyberte typ výstupu a stiskněte tlačítko **Vypálit**.

## Jak se naučit více o programu Ulead DVD MovieFactory

Obraťte se na soubory nápovědy a příruček, kde naleznete další informace o programu Ulead DVD MovieFactory.

## Důležité informace pro užívání

Při zapisování na Video DVD vezměte v úvahu následující omezení:

1. Editace digitálního videa
  - Přihlaste se s právy administrátora pro užití programu Ulead DVD MovieFactory.
  - Pokud používáte program DVD MovieFactory, ujistěte se, že je přístroj zapojen do elektrické sítě.
  - Provozujte počítač při plném napájení. Nepoužívejte žádný režim úspory energie.
  - Pokud upravujete disk DVD, můžete zobrazit náhled. Pokud je ale puštěna jiná aplikace, nemusí se náhledy zobrazit správně.

- Programem DVD MovieFactory nelze upravovat a přehrávat obsah chráněný autorským právem.
  - Při používání programu DVD MovieFactory nevstupujte do režimu spánku nebo hibernace.
  - Nepouštějte program DVD MovieFactory ihned po zapnutí počítače. Vyčkejte prosím, dokud neustane veškerá aktivita disků.
  - Při nahrávání na DV-kamkordér se ujistěte, že ukládáte veškerá vaše data, nechejte kamkordér nahrávat několik sekund před zahájením nahrávání vašich dat.
  - Nahrávání CD, funkce JPEG, DVD-Audio, mini DVD a Video CD nejsou v této verzi podporovány.
  - Při nahrávání videa na DVD zavřete všechny ostatní programy.
  - Nepouštějte jiný software, například spořič obrazovky, který by mohl zatížit procesor.
  - Neprovádějte podporu dekodování a kódování mp3.
2. Před nahráváním videa na DVD
- Při nahrávání na disk DVD používejte pouze disky doporučené výrobcem jednotky.
  - Nenastavujte pracovní jednotku na pomalé zařízení, např. pevný disk na USB 1.1, zápis na DVD by se nemusel zdařit.
  - Neprovádějte žádné z následujících úkonů:
    - Použití počítače k nějaké další činnosti, včetně použití myši nebo zařízení TouchPad, zavírání nebo otevírání displeje LCD.
    - Vystavení počítače nárazům nebo vibracím.
    - Použití tlačítka přepínače režimů a ovládacího tlačítka zvuku a videa pro přehrávání hudby nebo hlasu.
    - Otevření jednotky DVD.
    - Instalaci, odstranění nebo připojení externích zařízení, včetně následujících: karty PC, karty SD, zařízení USB, externího displeje, zařízení i.LINK, optických digitálních zařízení.
  - Po uložení důležitých dat ověřte obsah disku.
  - Disky DVD-R/+R/+RW nelze zapisovat ve formátu VR.
  - Není podpora pro výstup ve formátu VCD a SVCD.
3. O funkci Přímá na disk
- Není podpora pro záznam na disky DVD-R/+R
  - Není podpora pro záznam formátu DVD+VR pomocí HDV
  - HDV podpora pouze pro vypalování DVD-Video
  - DVD-VR formát nepodporuje přidávání Nabídky
4. O nahraných DVD
- Některé jednotky DVD-ROM pro počítače nebo jiné přehrávače DVD nemusí být schopné číst disky DVD-R/+R/-RW/-RAM.
  - Při přehrávání vašich nahraných disků na vašem počítači použijte aplikaci WinDVD.
  - Pokud použijete již použitý prepisovatelný disk, může být plně formátování zablokované. Použijte zcela nový disk.

## Péče o média

Tato část obsahuje rady, jak chránit data uložená na discích CD a DVD. S médii zacházejte opatrně. Následující jednoduchá doporučení výrazně prodlouží životnost vašich médií a ochrání data na nich uložená:

### CD/DVD

1. Disky CD/DVD uchovávejte v obalech, abyste je uchránili před poškozením a nečistotami.
2. Neohýbejte disky CD/DVD.
3. Na stranu disku CD/DVD, která obsahuje data, nepište, nelepte nálepky, ani ji nijak nepoškozujte.
4. CD/DVD disk vždy uchopte za vnější hranu, nebo za vnitřní otvor. Otisky prstů na povrchu disku mohou znemožnit čtení dat.
5. Disky nevystavujte přímému slunečnímu světlu, ani extrémně vysokým nebo nízkým teplotám. Nepokládejte na CD/DVD disky žádné těžké předměty.
6. Zaprášený nebo zašpiněný CD/DVD disk otřete čistou suchou látkou. Disk CD/DVD otírejte směrem ze středu k okraji, nikoli do kruhu. Pokud je to nutné, namočte látku do vody nebo neutrálního čistícího prostředku. Nepoužívejte benzín, ředidlo nebo podobné látky.

## Modem

Tento oddíl popisuje, jak připojit interní modem k zásuvce telefonní linky a jak jej odpojit.



*Interní modem nepodporuje hlasové funkce. Funkce pro přenos dat a faxování jsou podporovány.*



- Za bouřky odpojte kabel modemu od telefonní zásuvky.
- Nepřipojujte modem k digitální telefonní lince. Při připojení k digitální lince může být modem poškozen.

### Volba regionu

Telekomunikační předpisy se v jednotlivých zemích liší. Je tedy proto třeba zajistit, aby nastavení modemu odpovídalo předpisům země, ve které modem používáte.

Pro volbu regionu postupujte podle těchto kroků.

1. Klepněte na tlačítko **start**, přejděte na **Všechny programy**, pak na **TOSHIBA**, pak na **Sítě** a klepněte na **Nástroj volby regionu pro modem**.



*Nepoužívejte funkci Volba země/regionu v nástroji pro nastavení modemu v Ovládacích panelech, i když je tato funkce k dispozici. Pokud změníte zemi/region v Ovládacích panelech, nebude mít tato změna žádný vliv.*

2. Ikona volby regionu se objeví na hlavním panelu systému. Klepnutím na ikonu hlavním tlačítkem myši zobrazíte seznam zemí, které modem podporuje. Zobrazí se také dílčí nabídka s informacemi o telefonní oblasti. Zvolená země a telefonní oblast jsou označeny zaškrtnutím.
3. Zvolte zemi v nabídce zemí nebo umístění v dílčí nabídce.
  - Země, na kterou kliknete bude vybrána jako výchozí pro modem a automaticky se nastaví nová telefonní oblast.
  - Pokud zvolíte telefonní oblast, zvolí se automaticky i příslušná země a je dále nastavena jako výchozí pro modem.

## Nabídka Vlastnosti

Klepněte na ikonu vedlejším tlačítkem myši pro zobrazení následující nabídky.

## Nastavení

Můžete aktivovat nebo deaktivovat následující nastavení:

### ***Režim automatického spuštění***

Program volby regionu se spustí automaticky při spuštění operačního systému.

### ***Otevření Vlastností vytáčení po výběru regionu***

Po zvolení regionu se automaticky zobrazí dialogové okno pro nastavení vytáčení telefonního čísla.

### ***Seznam míst pro volbu regionu***

Objeví se dílčí nabídka s informacemi o telefonních oblastech.

### ***Otevření dialogového okna, pokud místní kód Vlastností vytáčení a volby regionu nesouhlasí***

Při nesprávném nastavení kódu země a telefonní oblasti se objeví varovné dialogové okno.

## Výběr modemu

Jestliže počítač nemůže rozpoznat interní modem, zobrazí se dialogové okno. Zvolte port COM pro modem.

## Vlastnosti vytáčení

Zvolením této položky lze zobrazit vlastnosti vytáčení telefonního čísla.



*Pokud používáte modem v Japonsku, vyžadují technické předpisy uvedené v Zákoně o telekomunikacích, aby byl zvolen japonský regionální režim. Je protiprávní používat v Japonsku modem s jakýmkoliv jiným nastavením.*

## Připojení

Připojte kabel modemu následujícím způsobem.



- *K připojení modemu musí být použit modulární kabel dodaný s počítačem. Zapojte konec modulárního kabelu s jádrem k počítači.*
- *Za bouřky odpojte kabel modemu od telefonní zásuvky.*
- *Nepřipojujte modem k digitální telefonní lince. Při připojení k digitální lince může být modem poškozen.*

1. Zapojte jeden konec telefonního kabelu do zásuvky modemu.
2. Druhý konec modulárního kabelu zapojte do telefonní zásuvky.

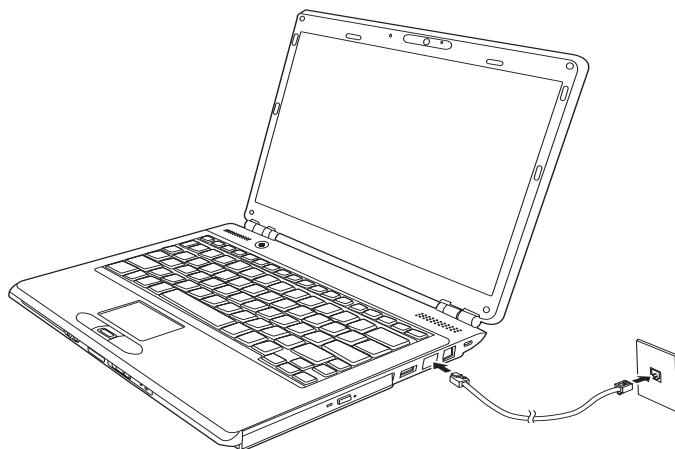

*Zapojení interního modemu*



*Netahejte za kabel a nepřenášejte počítač, pokud je kabel připojen.*



*Pokud používáte zařízení pro ukládání dat, jako je pevný disk připojený k 16-bitové PC kartě, mohou se vyskytnout následující problémy:*

- *Rychlost komunikace modemem je nízká nebo dochází k přerušení komunikace.*
- *Ve zvuku se mohou vyskytnout vynechání.*

## Odpojení

Při odpojování kabelu interního modemu postupujte podle následujících kroků.

1. Stiskněte kolík na konektoru telefonní zásuvky a vytáhněte konektor.
2. Vytáhněte konektor kabelu z počítače.

## Bezdrátové komunikace

Funkce pro bezdrátovou komunikaci počítače podporují zařízení Wireless LAN a Bluetooth.

Pouze některé z modelů jsou vybaveny funkcemi Wireless LAN i Bluetooth.



- *Rozhraní Wireless LAN (Wi-Fi) či Bluetooth nepoužívejte v blízkosti mikrovlnné trouby ani v oblastech vystavených rádiové interferenci nebo působení magnetických polí. Interference ze strany mikrovlnné trouby nebo jiného podobného zdroje může provoz rozhraní WiFi či Bluetooth narušit.*
- *Pokud se v blízkosti zařízení nachází osoba s implantovaným kardiostimulátorem nebo jiným lékařským elektrickým zařízením, vypněte funkce WiFi a Bluetooth. Rádiové vlny mohou ovlivnit provoz kardiostimulátoru nebo podobného elektrického lékařského zařízení, což může způsobit vážné zranění. Při používání funkcí WiFi či Bluetooth dodržujte pokyny uvedené u daného lékařského zařízení.*
- *Je-li počítač umístěn v blízkosti automatických zařízení, například automatických dveří nebo požárních detektorů, vypněte funkce WiFi a Bluetooth. Rádiové vlny mohou způsobit poruchu takového zařízení s rizikem vážného zranění.*
- *Pomocí síťové funkce ad hoc nemusí být možné vytvořit síťové připojení k určitému názvu sítě. Pokud k tomuto dojde, pro všechny počítače připojené do stejné sítě se bude muset konfigurovat nová síť(\*), aby se znovu aktivovala síťová připojení.*  
\* Nezapomeňte použít nový název sítě.

## Bezdrátová místní síť LAN

Funkce Wireless LAN není k dispozici na všech konfiguracích. Tam, kde je k dispozici, podporuje standardy A, B, G a N, ale je kompatibilní s jinými systémy LAN založenými na technologii přímého rozprostřeného spektra/ ortogonálního multiplexního rozdělení frekvencí, která odpovídá standardu IEEE802.11 Wireless LAN.

- Mechanismus automatické volby přenosové rychlosti v rozsahu 54, 48, 36, 24, 18, 12, 9 a 6Mbit/s. (IEEE 802.11g)
- Mechanismus automatické volby přenosové rychlosti v rozsahu 11, 5,5, 2 a 1 Mbit/s. (IEEE 802.11b)
- Přepínání mezi více kanály.

- Řízení napájení karty
- Šifrování dat WEP (Wired Equivalent Privacy) založené na 128bitovém šifrovacím algoritmu.
- Pokročilé šifrování AES (Advanced Encryption Standard) založené na 128 bitovém algoritmu šifrování.

## Zabezpečení

- Vždy se ujistěte, že je zapnuto šifrování dat, jinak vystavujete počítač nebezpečí neoprávněného přístupu třetích osob přes síť Wireless LAN a mohlo by dojít ke zcizení, pozměnění, poškození nebo ztrátě uložených dat. TOSHIBA důrazně doporučuje zákazníkům používat funkci šifrování.
- Společnost TOSHIBA není odpovědná za odcizení dat nebo jejich poškození v důsledku používání technologie bezdrátové sítě LAN.

## Ovladač Bluetooth® Stack pro Windows od firmy Toshiba (závisí na zakoupeném modelu)

Povšimněte si, že tento software je specificky určen pro tyto operační systémy:

- Microsoft® Windows Vista™

Podrobné informace o používání v rámci těchto operačních systémů jsou uvedeny dále. Viz též elektronické informace, které jsou přiloženy u každého softwaru.



*Tento ovladač Bluetooth je založen na specifikaci Bluetooth Verze 1.1/1.2/2.0+EDR. TOSHIBA nemůže zaručit kompatibilitu mezi počítačovými produkty a/nebo jinými elektronickými přístroji, které používají technologii Bluetooth, než jsou přenosné počítače značky TOSHIBA.*

## Poznámky ohledně ovladače Bluetooth® pro Windows od firmy TOSHIBA

1. Faxový aplikační software:  
Pokud jde o aplikační software pro FAX, existují některé softwary, které s tímto ovladačem Bluetooth nelze použít.
2. Více uživatelů:  
Ve Windows Vista™ není použití Bluetooth podporováno v prostředí více uživatelů. To znamená, že pokud používáte Bluetooth, ostatní uživatelé přihlášení ve stejném počítači, nebudou moci používat funkce Bluetooth.

## Produktová podpora:

Nejnovější informace o podpoře operačních systémů, jazykové podpoře nebo dostupných inovacích je možné nalézt na našich webových stránkách <http://www.toshiba-europe.com/computers/tnt/bluetooth.htm> v Evropě nebo [www.pcsupport.toshiba.com](http://www.pcsupport.toshiba.com) ve Spojených státech.



## Přepínač bezdrátové komunikace

Pomocí přepínače bezdrátové komunikace můžete zapnout nebo vypnout funkce bezdrátové sítě LAN. Pokud je přepínač vypnut, žádné přenosy nejsou přijímány nebo vysílány. Zapněte nebo vypněte jej posunutím přepínače.



*Vypněte přepínač v letadlech a v nemocnicích. Zkontrolujte indikátor. Tento indikátor zhasne, pokud jsou funkce bezdrátové komunikace vypnuty.*

## Indikátor LED aktivity bezdrátového přenosu

Indikátor aktivity bezdrátového přenosu signalizuje stav funkcí bezdrátové komunikace.

Stav indikátoru	Popis
Zhasnut	Přepínač bezdrátové komunikace je vypnut. Automatické vypnutí z důvodu přehřátí. Chyba napájení.
Svítil	Přepínač bezdrátové komunikace je zapnut. Bezdrátová síť LAN byla zapnuta některou z aplikací.

Pokud jste pro vypnutí funkce Wireless LAN použili lištu úloh, bude pro nové zapnutí funkce třeba restartovat počítač. Případně můžete postupovat podle následujícího postupu:

1. Ve složce **Ovládací panely**, klepněte na **Systém a údržba**.
2. Klepněte na **Správce zařízení**. Otevře se okno správce zařízení. Klepněte na kartu **Síťové adaptéry**.
3. Vyberte preferovaný síťový adaptér a na panelu nástrojů klepněte na tlačítko Zapnout.

## Místní síť (LAN)

Počítač obsahuje integrovanou podporu sítí Fast Ethernet LAN nebo Giga bit Ethernet. (V závislosti na zakoupeném modelu). Tento oddíl popisuje, jak počítač připojit k síti LAN a odpojit jej od ní.

### Místní síť LAN typy kabelů



*Počítač musí být před připojením k síti LAN správně nastaven. Přihlášení k síti LAN s využitím výchozích nastavení počítače může způsobit poruchu funkce sítě LAN. Zkontrolujte nastavení podle pokynů správce sítě LAN.*

Pokud používáte síť Fast Ethernet LAN (100 megabitů za sekundu, 100 BASE-TX), ujistěte se, že je připojena kabelem CAT5 nebo vyšším. Nelze použít kabel CAT3.

Pokud používáte síť Gigabit Ethernet LAN, ujistěte se, že je připojena kabelem CAT5-E nebo lepším. Nelze použít kabel CAT5 nebo CAT3.

## Připojení kabelu LAN

Připojte kabel sítě LAN následujícím způsobem.

1. Vypněte počítač a všechna externí zařízení k němu připojená.
2. Připojte jeden konec kabelu do konektoru LAN. Jemně na něj zatlačte, až uslyšíte cvaknutí západky.



*Připojení kabelu LAN*

3. Zasuňte druhý konec kabelu do konektoru rozbočovače LAN. Před zapojením k rozbočovači se poraďte se správcem sítě LAN.

## Odpojení kabelu LAN

Odpojte kabel sítě LAN následujícím způsobem.

1. Stiskněte kolík na zástrčce kabelu LAN v konektoru počítače a vytáhněte zástrčku z konektoru.
2. Odpojte kabel z rozbočovače LAN stejným způsobem. Před odpojením z rozbočovače se poraďte se správcem sítě LAN.

## Čištění počítače

Pro zajištění dlouhého a bezproblémového provozu chraňte počítač před prachem a tekutinami.

- Dávejte pozor, abyste do počítače nevylili tekutinu. Pokud dojde k navlhnutí nebo namočení počítače, okamžitě jej vypněte a nechtejete kompletně vyschnout.
- Počítač čistěte lehce navlhčenou látkou (vodou). Na displej můžete použít čistič na sklo. Malé množství čističe nastříkejte na měkkou čistou látku, kterou monitor jemně otřete.



*Nikdy nestříkejte čistič přímo na počítač a zabraňte, aby se tekutina dostala do jakékoli části počítače. K čištění počítače nikdy nepoužívejte kyselé nebo žíravé látky.*

- Odstraňujte vysavačem pravidelně prach z otvorů ventilátoru na levé straně počítače. Informace naleznete v Kapitole 2, *Seznámení s počítačem, Levá strana*.

## Přeprava počítače

Počítač je konstruován tak, aby byl odolný. Pokud budete při jeho přepravě dodržovat několik jednoduchých opatření, zajistí vám to jeho bezproblémový provoz.

- Před přemístěním počítače se doporučuje změnit funkci Ochrana HDD TOSHIBA. Viz oddíl *Používání ochrany jednotky pevného disku (HDD)* v této kapitole.
- Přesvědčte se, že před manipulací s počítačem všechny jeho disky ukončily činnost. Ověřte stav indikátoru **HDD** na počítači.
- Pokud je disk CD/DVD v jednotce, vyjměte jej. Přesvědčte se, že je zásuvka jednotky bezpečně uzavřena.
- Vypněte počítač.
- Odpojte síťový adaptér a všechna periferní zařízení před přenášením počítače.
- Zavřete LCD zobrazovací panel. Nedržte počítač za panel displeje.
- Před přenášením počítač vypněte, odpojte napájecí kabel a nechejte počítač vychladnout. Pokud tento pokyn nedodržíte, může dojít k drobnému poranění.
- Pokud chcete počítač přemístit, nezapomeňte nejprve vypnout napájení. Má-li tlačítko napájení pojistku, nastavte ji do zajištěné polohy. Při přenášení chraňte počítač před nárazy. Pokud tento pokyn nedodržíte, může dojít k poškození počítače, jeho selhání nebo ke ztrátě dat.
- Nepřepravujte počítač s nainstalovanými kartami PC. Mohli byste poškodit počítač nebo kartu PC, což by způsobilo závadu produktu.
- Pro přepravu počítače používejte brašnu.
- Při přenášení počítače jej pevně držte tak, aby neupadl nebo o něco nezavadil.
- Během přenášení nadržte počítač za vyčnívající části.

## Používání ochrany jednotky pevného disku (HDD)

Tento počítač je vybaven funkcí pro snížení rizika poškození jednotky pevného disku.

Pomocí snímače zrychlení, který je zabudován v počítači, funkce ochrany HDD TOSHIBA detekuje vibrace, nárazy a jiné příznaky pohybu počítače a automaticky přemístí hlavu jednotky pevného disku do bezpečné polohy, aby se snížilo nebezpečí poškození, ke kterému by mohlo dojít, pokud by se hlava dotkla disku.



*Tato funkce nezaručuje, že nemůže dojít k poškození jednotky pevného disku.*

Pokud se zjistí vibrace, na obrazovce se objeví hlášení a ikona v oznamovací oblasti hlavního panelu se změní do stavu ochrany. Toto hlášení bude zobrazené, dokud se nestiskne tlačítko **OK** nebo neuplyne 30 sekund. Když vibrace pominou, ikona se vrátí do normálního stavu.

### Ikona hlavního panelu

Stav	Ikona	Popis
Normální		Ochrana HDD TOSHIBA je aktivována.
Ochrana		Ochrana HDD TOSHIBA je aktivní. Hlava jednotky pevného disku je v bezpečné poloze.
VYPNUTO		Ochrana HDD TOSHIBA je deaktivována.

### Vlastnosti ochrany TOSHIBA HDD

Ochranu HDD TOSHIBA je možné nastavit pomocí okna Vlastnosti ochrany HDD TOSHIBA. Chcete-li otevřít toto okno, klepněte na tlačítko **Start** → **Všechny programy** → **TOSHIBA** → **Nástroje** → **Nastavení ochrany HDD**. Okno lze spustit také pomocí ikony v hlavním panelu nebo z ovládacích panelů.

### Ochrana pevného disku (HDD)

Je možné zvolit, zda zapnout nebo vypnout Ochranu HDD TOSHIBA.

## Úroveň detekce

Tuto funkci je možné nastavit na čtyři úrovně. Úrovně citlivosti, s jakou se detekují vibrace, nárazy a jiné podobné příznaky, lze nastavit na VYP, 1, 2 a 3 ve vzestupném pořadí. Pro lepší ochranu počítače se doporučuje Úroveň 3. Pokud se však počítač používá v pohyblivém prostředí nebo v jiných nestabilních podmínkách, nastavení úrovně 3 by mohlo vést k častému spouštění ochrany HDD TOSHIBA, které by zpomalilo čtení a zápis na HDD. Pokud je prioritou rychlost zápisu a čtení jednotky pevného disku, nastavte nižší úroveň detekce.

Různé úrovně detekce se nastavují v závislosti na tom, zda se počítač používá jako handheld nebo jako mobilní zařízení, nebo zda se používá ve stabilním prostředí, například na stole v práci či doma. Nastavení různých úrovní detekce podle toho, zda počítač pracuje s AC adaptérem (na stole) nebo na baterie (příruční nebo mobilní použití), automaticky přepne úroveň detekce podle režimu napájení.

## 3D prohlížeč

Tato funkce zobrazuje 3D objekt na obrazovce, který se pohybuje v závislosti na sklonu nebo vibrací počítače.

Jestliže Ochrana HDD TOSHIBA zjistí, že počítač vibruje, hlava jednotky pevného disku se zaparkuje a otáčení disku 3D objektu se zastaví. Po uvolnění hlavy z polohy zaparkování se disk opět začne otáčet.

**3D prohlížeč** je možné spustit pomocí ikony v hlavním panelu.



- *Tento 3D objekt virtuálně zobrazuje jednotku pevného disku počítače. Tato reprezentace se může lišit od skutečného počtu disků, otáčení disku, pohybu hlavy, velikosti tvaru a směru dílu.*
- *Tato funkce může u některých modelů spotřebovávat značnou část výkonu procesoru a velikosti paměti. Při zobrazení 3D prohlížeče se může počítač zpomalovat nebo zpoždovat, pokud se budou spouštět další aplikace.*
- *Silné otřesy počítače nebo silné nárazy mohou počítač poškodit.*

## Podrobnosti

Chcete-li otevřít okno Podrobnosti, klepněte na tlačítko **Podrobnosti nastavení** v okně Vlastnosti ochrany HDD TOSHIBA.

### Zesílení úrovně detekce

Při odpojení AC adaptéru nebo zavření panelu funkce ochrany HDD předpokládá, že počítač bude přenášen a nastaví úroveň ochrany na maximum po dobu 10 sekund.

### Hlášení Ochrany HDD TOSHIBA

Zadejte, zda se má zobrazit hlášení, že Ochrana HDD TOSHIBA je aktivní.



- *Tato funkce nefunguje, pokud se počítač spouští, je v režimu spánku, hibernace, v přechodu do hibernace, v přechodu z hibernace, nebo se vypíná. Pokud je tato funkce vypnutá, dávejte pozor, aby počítač nebyl vystaven vibracím nebo nárazům.*
- *Tato funkce je k dispozici pouze v systému Windows Vista™.*

# Kapitola 5

## Klávesnice

Rozložení kláves na klávesnici počítače je kompatibilní s rozšířenou klávesnicí se 101/102 klávesami. Stiskem některých kombinací kláves lze na počítači vyvolat všechny funkce standardní klávesnice se 101/102 klávesami.

Počet kláves na vaší klávesnici je závislý na konfiguraci klávesnice podle národního nebo regionálního rozložení kláves, pro které je počítač nakonfigurován. K dispozici jsou i klávesnice pro více jazyků.

Na klávesnici je šest typů kláves: znakové klávesy, překryvné klávesy, funkční klávesy, programovatelné klávesy, speciální klávesy pro Windows® a klávesy pro ovládání kurzoru.

## Znakové klávesy

Znakové klávesy zapisují malá a velká písmena, číslice, interpunkční znaménka a zvláštní symboly na obrazovku.

Mezi používáním klávesnice psacího stroje a klávesnice počítače jsou určité rozdíly:

- Písmena a číslice v textu na počítači mohou mít různou šířku. Mezery vytvořené klávesou „mezerníkem“ mohou být rovněž různě široké v závislosti na zarovnání textu a dalších faktorech.
- Malé písmeno l (el) a číslice 1 (jedna) nejsou na počítači zaměnitelné, jako je tomu u psacího stroje.
- Nelze zaměňovat velké písmeno O (o) a číslici 0 (nula).
- Funkce **Caps Lock** na počítači pouze přepíná znakové klávesy na velká písmena, zatímco u psacího stroje je tím zamknut přeřadovač všech kláves.
- Klávesy **Shift**, klávesa **Tab** a klávesa **BackSpace** mají stejnou funkci jako jejich protějšky na klávesnici psacího stroje, ale mají také ještě další počítačové funkce.

## Funkční klávesy F1 ... F12

Funkční klávesy (nezaměňovat za **Fn**) je 12 kláves umístěných v první řadě klávesnici. Tyto klávesy mají jinou funkci než ostatní klávesy.



**F1** až **F12** se nazývají funkční, protože se jejich stiskem spouští jednotlivé naprogramované funkce. V kombinaci s klávesou **Fn** provádějí klávesy označené ikonami na počítači speciální funkce. Viz oddíl *Programovatelné klávesy: kombinace kláves Fn* v této kapitole. Funkce prováděné jednotlivými klávesami jsou závislé na používaném software.

## Programovatelné klávesy: kombinace kláves Fn

Klávesa **Fn** (funkce) se používá v kombinaci s jinými klávesami jako programovatelné klávesy. Programovatelné (Soft) klávesy jsou klávesové kombinace, které zapínají, vypínají nebo nastavují některé funkce.



*Některé programy mohou funkce překryvných kláves zablokovat, nebo narušit. Nastavení programovatelných kláves není ukládáno funkcí Spánek.*

## Emulace kláves na rozšířené klávesnici

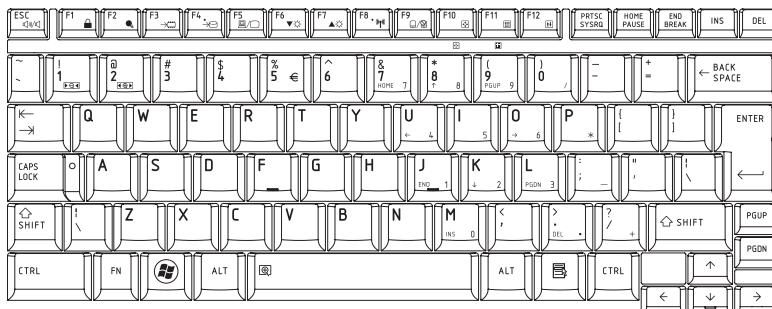

### Rozložení rozšířené 101-tlačítkové klávesnice

Klávesnice je rozvržena tak, aby poskytovala všechny funkce jako rozšířená 101-tlačítková klávesnice vyobrazená výše. 101/102-tlačítková rozšířená klávesnice má numerický blok a tlačítko Scroll Lock. Také obsahuje přídatné klávesy **Enter** a **Ctrl** napravo od hlavní klávesnice. Protože je klávesnice u počítače menší a má méně kláves, některé rozšířené funkce musí být simulovány použitím dvou kláves namísto jedné u klasické klávesnice.

Váš software možná potřebuje klávesy, které se na klávesnici nenacházejí. Stisknutím klávesy **Fn** a jedné z následujících kláves se simuluje funkce rozšířené klávesnice.



Pro aktivaci integrovaného numerického bloku stiskněte **Fn + F11**. Pokud je aktivováno, fungují klávesy s šedým potiskem na dolním okraji jako klávesy numerické klávesnice. Více informací o ovládání těchto kláves najdete v oddíle *Překryvná klávesnice* v této kapitole. Po zapnutí počítače jsou obě tato nastavení vypnuta.

Pro zablokování kurzoru na určitém řádku stiskněte kombinaci kláves **Fn + F12**. Tato funkce je po zapnutí počítače vypnutá.

## Horké klávesy



**Ztlumení zvuku:** Zapne nebo vypne zvuk.



**Zámek:** Vstoupí do režimu „Zamknout počítač“. Chcete-li obnovit svou pracovní plochu, je nutné se znovu přihlásit.



**Naplánování napájení:** Ukazuje úsporné režimy napájení a umožňuje měnit nastavení napájení.



**Spánek:** Tato horká klávesa přepne systém do režimu spánku.



**Hibernace:** Tato horká klávesa přepne systém do režimu hibernace.



**Výstup:** Změní aktuální zobrazovací zařízení.



*Výchozí rozlišení pro simultánní režim je nastaveno na 1024 × 768. Pokud připojíte RGB (Monitor), který nepodporuje rozlišení 1024 × 768, změňte rozlišení ve „Vlastnostech zobrazení“.*



**Jas (snížení):** Sníží jas monitoru.



**Jas (zvýšení):** Zvýší jas monitoru.



**Bezdrátové připojení:** Pokud je přepínač bezdrátové komunikace zapnutý, přepíná aktivní bezdrátová zařízení.



**TouchPad:** Zapne nebo vypne funkce plošky TouchPad.

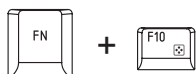

**Enable Keypad:** Zapne nebo vypne funkci Key Pad.



**Number Lock:** Zapne nebo vypne funkci Number Lock.



**Scroll Lock:** Zapne nebo vypne funkci Scroll Lock.

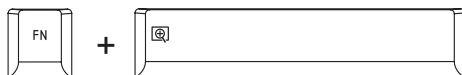

**Zoom:** Změní rozlišení zobrazení.

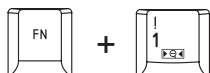

**TOSHIBA Zooming Utility (zmenšit):** Zmenšuje ikony na pracovní ploše nebo velikosti fontů písma v podporovaných oknech.

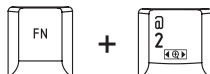

**TOSHIBA Zooming Utility (zvětšit):** Zvětšuje ikony na pracovní ploše nebo velikosti fontů písma v podporovaných oknech.



*Před použitím kombinace kláves **Fn + 1** a **Fn + 2**, musíte instalovat nástroj TOSHIBA Zooming. Tento program podporuje pouze následující aplikace: Microsoft Internet Explorer, Microsoft Office, Windows Media Player, Adobe Reader a ikony pracovní plochy.*

## Klávesa Fn Sticky (závisí na zakoupeném modelu)

Nástroj Usnadnění TOSHIBA můžete použít pro změnu klávesy **Fn** na příchytanou, tj. můžete ji jednou stisknout, uvolnit a pak stisknout klávesu **F číslo**. Chcete-li spustit nástroj Usnadnění TOSHIBA, klepněte na tlačítko **Start**, pak na **Všechny programy**, přejděte na **TOSHIBA**, dále **Nástroje** a klepněte na **Usnadnění**.

## Speciální klávesy Windows®

Na klávesnici jsou dvě klávesy, které mají ve Windows® speciální funkci: klávesa s logem Windows® aktivuje nabídku **Start** a druhá klávesa, klávesa aplikace, má stejnou funkci jako druhé tlačítko myši.



Tato klávesa aktivuje nabídku Start ve Windows®.



Tato klávesa má stejnou funkci jako vedlejší tlačítko myši.

## Překryvná klávesnice

Klávesnice vašeho počítače nemá nezávislý numerický blok, ale sdílený numerický blok, který funguje podobně.

Sdílený numerický blok je tvořen klávesami uprostřed klávesnice, které mají šedý popisek. Tento sdílený numerický blok poskytuje stejné funkce jako numerický blok na 101/102-tlačítkové klávesnici.

### Zapnutí překrytí

Pro zadávání číselných hodnot je možné použít numerické překrytí klávesnice.

#### *Numerický režim*

Pro přepnutí do numerického režimu stiskněte klávesy **Fn + F11**. Nyní vyzkoušejte vkládání číselných dat pomocí kláves, vyobrazených na následujícím obrázku. Opětovným stiskem kláves **Fn + F11** překrytí vypnete.

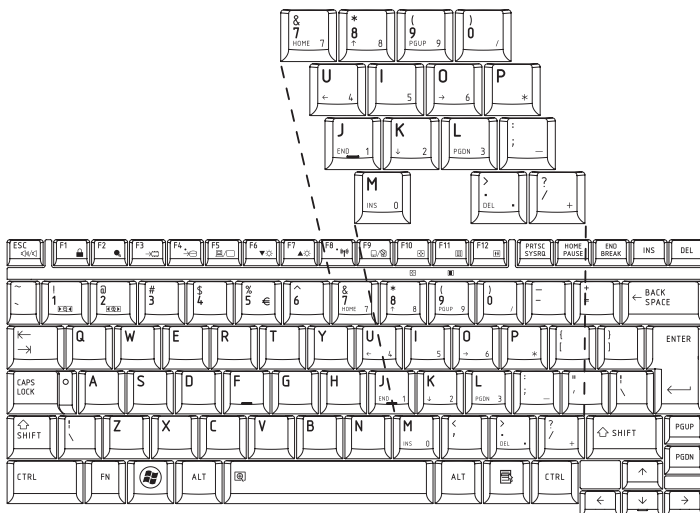

*Překryvná numerická klávesnice*

## Dočasné použití normální klávesnice (překrytí zapnuto)

Při zapnutém překrytí můžete dočasně používat normální klávesnici bez nutnosti vypnout překrytí:

1. Podržte klávesu **Fn** a stiskněte jakoukoli další klávesu. Všechny klávesy budou fungovat, jako by bylo překrytí vypnuto.
2. Velká písmena pište podržením kláves **Fn** + **Shift** a stisknutím znakové klávesy.
3. Uvolněte klávesu **Fn** pro obnovení funkce překrytí.

## Vkládání znaků ASCII

Ne všechny znaky ASCII mohou být vloženy pomocí klávesnice přímo. Některé musí být vyvolány zadáním jejich číselného ASCII kódu.

Při zapnutém překrytí:

1. Podržte klávesu **Alt**.
2. Použijte numerických kláves k zadání ASCII kódu.
3. Uvolněte klávesu **Alt** a ASCII znak se objeví na obrazovce.

Při vypnutém překrytí:

1. Podržte klávesy **Alt** + **Fn**.
2. Použijte numerických kláves k zadání ASCII kódu.
3. Uvolněte klávesy **Alt** + **Fn** a na obrazovce se objeví znak ASCII.

# Kapitola 6

## Napájení a režimy při zapnutí

Zdroje napájení počítače zahrnují adaptér střídavého proudu a interní baterie. Tato kapitola poskytuje informace o tom, jak těchto zdrojů napájení co nejefektivněji využít včetně nabíjení a výměny baterií, jak šetřit kapacitu baterií a používat režim zapnutí.

### Podmínky napájení

Výkonnost počítače a stav nabíjení baterie je ovlivněn způsobem napájení počítače: zda je připojen napájecí adaptér, zda je nainstalovaná baterie a jaká je úroveň jejího nabití.

Tabulka Podmínky napájení

		Počítač zapnut	Počítač vypnut (nepracuje)
Univerzální napájecí adaptér připojen	Baterie plně nabita	<ul style="list-style-type: none"> <li>• Pracuje</li> <li>• Indikátor LED: <b>Baterie</b> bílá/zelená</li> </ul>	<ul style="list-style-type: none"> <li>• Indikátor LED: <b>Baterie</b> bílá/zelená</li> </ul>
	Baterie nabita částečně nebo nenabita	<ul style="list-style-type: none"> <li>• Pracuje</li> <li>• Rychlé nabíjení</li> <li>• Indikátor LED: <b>Baterie</b> svítí oranžově</li> </ul>	<ul style="list-style-type: none"> <li>• Rychlé nabíjení</li> <li>• Indikátor LED: <b>Baterie</b> svítí oranžově</li> </ul>
	Baterie není instalována	<ul style="list-style-type: none"> <li>• Pracuje</li> <li>• Nenabíjí se</li> <li>• Indikátor LED: <b>Baterie</b> nesvítí</li> </ul>	<ul style="list-style-type: none"> <li>• Nenabíjí se</li> <li>• Indikátor LED: <b>Baterie</b> nesvítí</li> </ul>

## Tabulka Podmínky napájení

		Počítač zapnut	Počítač vypnut (nepracuje)
<b>Univerzální napájecí adaptér nepřipojen</b>	Nabití baterie je nad spouštěcím bodem vybité baterie	<ul style="list-style-type: none"> <li>• Pracuje</li> <li>• Indikátor LED: <b>Baterie</b> nesvítí</li> </ul>	
	Nabití baterie je pod spouštěcím bodem vybité baterie	<ul style="list-style-type: none"> <li>• Pracuje</li> <li>• Indikátor LED: <b>Baterie</b> bliká oranžově</li> </ul>	
	Baterie je vyčerpána	Počítač se vypíná	
	Baterie není instalována	<ul style="list-style-type: none"> <li>• Nepracuje</li> <li>• Indikátor LED: <b>Baterie</b> nesvítí</li> </ul>	

## Indikátory napájení

Jak je uvedeno v předcházející tabulce, indikátory **Baterie** a **Napájení** na panelu indikátorů systému vás informují o provozuschopnosti počítače a o stavu nabití baterie.

### Indikátor baterie

Zkontrolujte indikátor **Baterie** ke zjištění stavu nabití akumulátoru. Zde je seznam světelných signálů indikátoru:

<b>Bliká oranžově</b>	Baterie není dostatečně nabitá. Je potřeba připojit adaptér pro její dobítí.
<b>Oranžový</b>	Je připojen adaptér a probíhá dobíjení baterie.
<b>Bílá/zelená</b>	Je připojen adaptér a baterie je zcela nabitá.
<b>Zhasnut</b>	Za jiných okolností indikátor nesvítí.



*Pokud se baterie při nabíjení příliš zahřeje, nabíjení se zastaví a indikátor Baterie zhasne. Pokud teplota baterie klesne do normálního rozsahu, nabíjení bude pokračovat. Toto se může přihodit v zapnutém i vypnutém počítači.*

### Indikátor napájení

Zkontrolujte indikátor **Napájení** ke zjištění stavu napájení počítače.

<b>Bílá/zelená</b>	Počítač je napájen a je zapnutý.
<b>Bliká oranžově</b>	Označuje, že i když je počítač v režimu Spánek, je stále pod napětím. Indikátor se rozsvítí na jednu sekundu a zhasne na dvě sekundy.
<b>Zhasnut</b>	Za jiných okolností indikátor nesvítí.

## Typy baterií

Počítač má následující baterie:

- Baterie (3člávková, 6člávková nebo 9člávková podle modelu.)
- Baterie hodin RTC (Real Time Clock)



- *Baterie je složena z lithium-iontových baterií, které mohou při nesprávné manipulaci a použití explodovat. Baterie likvidujte v souladu s požadavky platných předpisů. Používejte pouze baterie, doporučené firmou TOSHIBA.*
- *Nevyjímejte baterii, pokud je počítač vypnut ve spánkovém režimu. Data jsou uložena v paměti RAM, takže by došlo k jejich ztrátě při výpadku napájení. Pokud je počítač vypnut v režimu Spánku a je-li napájecí adaptér odpojen, hlavní baterie napájí paměť počítače, ve které jsou uložena data a spuštěné programy. Pokud je baterie zcela vybita, režim Spánku nebude fungovat a dojde ke ztrátě veškerých dat v paměti.*

## Hlavní baterie

Pokud není připojen adaptér střídavého proudu, je hlavním zdrojem napájení počítače výměnná baterie, složená z bloku lithium-iontových článků, popisovaná v této příručce pod pojmem baterie. Je možné zakoupit přídatné baterie pro prodloužení provozu počítače bez připojení adaptéru střídavého proudu.

Před vyjmutím baterie přepněte počítač do režimu Hibernace, nebo uložte vaše data a vypněte počítač. Nevyměňujte baterii, pokud je připojen adaptér střídavého proudu.

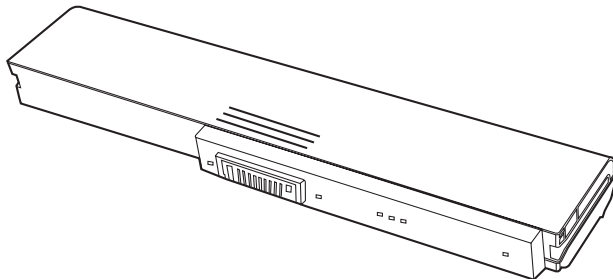

*Hlavní baterie*

Aby byla zachována maximální kapacita baterie, provozujte počítač na baterie alespoň jednou měsíčně až do úplného vybití baterie. Postupy viz [Prodloužení životnosti baterie](#) v této kapitole. Pokud je počítač při provozu trvale napájen ze síťového adaptéru po dobu déle než jednoho měsíce, nelze spoléhat na nabití baterie. Nelze zaručit účinnou funkci baterie po dobu její přepokládané životnosti a Indikátor **Baterie** nemusí správně indikovat vybití baterie.

## Baterie hodin reálného času

Baterie hodin reálného času (RTC) napájí vnitřní hodiny a kalendář. Také umožňuje uchovávat informace o konfiguraci systému.

Pokud se baterie RTC zcela vybité, systém ztratí konfigurační data a vnitřní hodiny s kalendářem přestanou fungovat.



*Baterie RTC je lithium iontová baterie a měla by být vyměňována pouze vaším prodejcem nebo servisním zástupcem firmy TOSHIBA. Baterie může při nesprávné výměně, manipulaci, použití nebo likvidaci explodovat. Baterie likvidujte v souladu s požadavky platných předpisů.*



- *Nastavení hodin v reálném čase můžete změnit stisknutím klávesy **F2** v zobrazení **POST**.*
- *Po nastavení času a data pro baterii hodin doporučujeme zapnout napájení počítače, aby se tak baterie hodin mohla dobít. Podrobné informace získáte v kapitole 9 [Odstraňování závad](#).*

Je zobrazena následující zpráva na displeji LCD:

**ERROR 0271: Check date and time settings.**

**WARNING 0251: Chybný kontrolní součet CMOS systému - Byla použita výchozí konfigurace. Stisknutím klávesy [F1] činnost obnovte, klávesou [F2] přejdete k instalaci.**

Baterie hodin je již úplně nebo částečně vybita. Bude nutné nastavit datum a čas na obrazovce nastavení systému BIOS pomocí následujícího postupu:

1. Stiskněte **F2** po zobrazení spouštěcí obrazovky.
2. Nastavte datum v položce **System Date**.
3. Nastavte čas v položce **System Time**.
4. Stiskněte klávesu **F10**. Zobrazí se potvrzující zpráva.

Stiskněte klávesu **Enter**. BIOS Setup bude ukončen a počítač bude restartován.



*Po nastavení data a času je doporučeno počítač zapnout a nechat je zapnutý, aby se mohla baterie hodin dobít.*

## Péče o baterii a její použití

Baterie je životně důležitou součástí přenosného počítače. Správná péče o baterii pomůže zachovat její kapacitu a prodloužit životnost. Postupujte podle následujících instrukcí v tomto oddíle, abyste zajistili bezpečný provoz a maximální výkon.



## Bezpečnostní pokyny

Nesprávné zacházení s bateriemi může zapříčinit smrt, vážné poranění nebo škodu na majetku. Podrobně si přečtěte následující pokyny:

**Nebezpečí:** Označuje bezprostředně nebezpečnou situaci, kdy nedodržení pokynů může způsobit smrt nebo vážné poranění.

**Varování:** Označuje potenciálně nebezpečnou situaci, kdy nedodržení pokynů může způsobit smrt nebo vážné poranění.

**Upozornění:** Označuje potenciálně nebezpečnou situaci, kdy v případě nedodržení pokynů může dojít ke střednímu nebo drobnému poranění nebo ke škodě na majetku.

**Poznámka:** Poskytuje důležité informace.

### Nebezpečí

1. Nikdy se nepokoušejte baterii likvidovat spálením nebo vystavovat ji účinku zařízení jako je například mikrovlnná trouba. Baterie může explodovat a způsobit poranění.
2. Nikdy se nepokoušejte baterii rozebírat, opravovat nebo jinak narušovat její plášť. Baterie se může přehřát a způsobit požár. Únik leptavého alkalického roztoku nebo jiných elektrolytických látek může způsobit požár nebo poranění vedoucí až ke smrti nebo vážné újmě na zdraví.
3. Nikdy nezkratujte baterii dotykem kovového předmětu na pólech baterie. Zkrat může způsobit požár nebo jiné poškození baterie a být tak příčinou poranění. Aby nedošlo ke zkratu, vždy zabalte baterii do plastového krytu a zakryjte póly baterie izolační páskou, pokud ji skladujete nebo likvidujete.
4. Nikdy nepropichujte baterii hřebíkem nebo jiným ostrým předmětem. Baterii nevystavujte úderům kladiva nebo jiného předmětu. Nikdy na ni nestoupejte.
5. Nikdy nenabíjejte baterii jiným způsobem, než jak je popsáno v uživatelské příručce. Nikdy nezapojíte baterii do zásuvky nebo do zásuvky zapalovače cigaret v automobilu. Mohlo by dojít k jejímu prasknutí a vznícení.
6. Používejte pouze baterie dodávané spolu s počítačem nebo baterie typu schváleného výrobcem počítačového zařízení. Baterie mají různá napětí a polohy kontaktů. Při použití nesprávné baterie může vzniknout dým, požár nebo může dojít k prasknutí pouzdra baterie.
7. Nikdy baterii nevystavujte horku, například při skladování v blízkosti tepelného zdroje. Vystavení baterie horku může způsobit její vzplanutí, explozi nebo únik leptavé kapaliny a způsobit tak smrt nebo vážné poranění. Může tak být rovněž způsobena nesprávná funkce zařízení a ztráta dat.
8. Nikdy nevystavujte baterii velkým nárazům, vibracím nebo tlaku. Ochranné prostředky uvnitř baterie by tak mohly selhat a způsobit její přehřátí, explozi, požár nebo únik leptavé kapaliny a tak způsobit smrt nebo vážné poranění.
9. Nenechávejte baterii zvlhnout. Vlhká baterie se může přehřát, vzplanout nebo prasknout a způsobit tak smrt nebo vážné poranění.

## Varování

1. Nikdy nedovolte, aby se leptavý kapalný elektrolyt uniklý z baterie dostal do kontaktu s očima, pokožkou nebo oblečením. Pokud se leptavý kapalný elektrolyt dostane do kontaktu s očima, okamžitě vypláchněte oči velkým množstvím tekoucí vody a vyhledejte lékařskou pomoc, aby nedošlo k poškození zraku. Pokud se kapalný elektrolyt dostane na pokožku, okamžitě ji omývejte tekoucí vodou, aby nedošlo k popálení. Pokud se kapalina dostane na vaše šaty, okamžitě si zasažené oblečení sundejte, aby nedošlo ke kontaktu kapaliny s pokožkou nebo s očima.
2. Pokud dojde k výskytu silného nebo neobvyklého zápachu, přehřátí baterie, změně její barvy nebo deformaci, neprodleně vypněte napájení, odpojte napájecí adaptér a baterii vyjměte. Baterii dále nepoužívejte, dokud nebude zkontrolována servisním střediskem TOSHIBA. Mohlo by dojít ke vzniku kouře, ohně nebo by baterie mohla prasknout.
3. Ujistěte se, že je baterie bezpečně instalována v počítači, než ji začnete nabíjet. Při nesprávné instalaci by mohlo dojít ke vzniku kouře, ohně nebo by baterie mohla prasknout.
4. Udržujte baterie mimo dosah dětí a nezletilých. Mohlo by dojít k poranění.

## Upozornění

1. Nikdy nepokračujte v užívání baterie, pokud je její kapacita dobíjení snižena nebo pokud se zobrazí zpráva, že baterie je vyčerpána. Pokud budete pokračovat v užívání baterie vyčerpané nebo baterie se zmenšenou kapacitou, může dojít ke ztrátě dat.
2. Nikdy nevyhazujte baterie do běžného koše na odpadky. Přineste ji prodejci TOSHIBA nebo do jiného recyklačního centra a ušetřete tak zdroje a zabraňte poškození životního prostředí. Zakryjte póly baterie izolační páskou, aby nedošlo ke zkratu, který by mohl způsobit požár nebo roztržení baterie.
3. Používejte pouze baterie, doporučené firmou TOSHIBA jako náhrady.
4. Vždy si ověřte, že je baterie správně a bezpečně nainstalována. V opačném případě by baterie mohla vypadnout a způsobit zranění.
5. Nabíjejte baterii pouze při okolní teplotě od 5 do 35 stupňů Celsia. V opačném případě by mohlo dojít k úniku roztoku elektrolytu, snížení účinnosti baterie a zkrácení její životnosti.
6. Pozorně sledujte zbývající energii baterie. Pokud se hlavní baterie a baterie hodin úplně vybijí, funkce Spánek nebude fungovat a data z paměti budou ztracena. Počítač kromě toho může registrovat chybné datum a čas. V takovém případě zapojte napájecí adaptér a dobijte baterie.
7. Nikdy neinstalujte nebo nevyjímejte baterii, pokud jste předtím nevyli napájení a neodpojili napájecí adaptér. Nevyjímejte baterii, pokud je počítač vypnut ve spánkovém nebo hibernačním režimu. Dojde ke ztrátě dat.

## Poznámka

1. Nevyjímejte baterii, pokud je zapnuta funkce spuštění ze sítě LAN. Dojde ke ztrátě dat. Před vyjmutím baterie vypněte funkci spuštění ze sítě LAN.
2. Po dobití baterie nenechávejte napájecí adaptér připojen k vypnutému počítači déle než několik hodin. Při pokračování nabíjení by mohlo dojít k poškození baterie.

## Nabíjení baterií

Jakmile se sníží nabití baterie, začne indikátor **Baterie** oranžově blikat, což oznamuje, že baterie vystačí již jen na několik minut provozu. Pokud budete pokračovat v práci, když indikátor **Baterie** bliká, přejde počítač do režimu Hibernace (nedojde ke ztrátě dat) a poté se automaticky vypne.

Vybitou baterii musíte opět dobít.

## Postupy

Pro nabití baterie nainstalované v počítači je nutné připojit adaptér střídavého proudu do zdířky DC IN 19V a adaptér připojit do síťové zásuvky pod proudem.

Indikátor **Baterie** svítí při dobíjení baterie oranžově.



*K nabíjení baterie použijte pouze počítač, připojený k adaptéru střídavého proudu. Nikdy se baterii nepokoušejte nabít jiným druhem nabíječky.*

## Čas

Následující tabulka obsahuje přibližné určení času, potřebného k úplnému dobití vybité baterie.

### Doba nabíjení (hodiny)

Typ baterie	Počítač zapnut	Počítač vypnut
Hlavní baterie (3článkové, 6článkové, 9článkové)	Maximálně 4-10 hodin	Maximálně 4 hodiny
Baterie hodin (RTC)	Přibližně 24 hodin	Přibližně 24 hodin



*Doba nabíjení je v případě zapnutého počítače ovlivněna okolní teplotou, teplotou počítače a způsobem jeho používání. Pokud například využíváte mnoha externích zařízení, bude se baterie dobíjet výrazně déle. Viz též oddíl [Maximalizace provozní doby baterie](#).*

## Poznámka k nabíjení baterie

Za těchto podmínek může dojít k nesprávnému nabití baterie:

- Baterie je extrémně horká nebo studená. Pokud je baterie extrémně horká, nemusí se vůbec nabít. Pro zajištění úplného nabití baterie ji musíte nabíjet za pokojové teploty 10 ° až 30 °C.
- Baterie je téměř zcela vybitá. Nechejte adaptér střídavého proudu několik minut připojený, baterie by se měla začít nabíjet.

Indikátor **Baterie** může vykazovat rapidní snížení provozní doby baterie, pokud baterii dobíjíte za následujících podmínek:

- Baterie nebylo dlouhou dobu používána.
- Baterie byla zcela vybita a po dlouhou dobu ponechána v počítači.
- Studená baterie byla instalována do teplého počítače.

V takovém případě postupujte podle následujících kroků:

1. Zcela vybijte baterii, ponechte ji v zapnutém počítači, dokud se napájení automaticky nevypne.
2. Zapojte napájecí adaptér.
3. Nabíjejte baterii, dokud nezačne indikátor **Baterie** svítit modře.

Opakujte tento postup dvakrát až třikrát, dokud baterie nedosáhne své původní kapacity.



*Je-li napájecí adaptér připojen delší dobu, snižuje se tím životnost baterie. Alespoň jednou měsíčně nechejte počítač v provozu z baterie až do úplného vybití baterie, pak baterii znovu nabíjete.*

## Sledování kapacity baterie

Zbývající energii baterie lze sledovat pomocí následujících metod.

- Klepnutím na ikonu baterie v hlavním panelu
- V okně programu Windows Mobility Center



■ *Po zapnutí počítače musíte počkat nejméně 16 sekund, než se načtou informace o zbývající energii akumulátoru. Počítač potřebuje tuto dobu ke zjištění zbývající kapacity akumulátoru a k výpočtu zbývající provozní doby na základě okamžité spotřeby energie a zbývající kapacity akumulátoru. Skutečná zbývající provozní doba se může od vypočítané provozní doby mírně lišit.*

■ *Opakované vybití a dobíjení akumulátoru postupně snižuje jeho celkovou kapacitu. Z toho důvodu nevydrží často používaný starší akumulátor napájet stejně dlouho jako akumulátor nový, i když je oba zcela dobijete.*

## Maximalizace provozní doby baterie

Použitelnost baterie závisí na tom, jak dlouho je schopna poskytovat energii na jedno nabití.

Délka použitelnosti baterie závisí na:

- Rychlost procesoru (závisí na zakoupeném modelu)
- Jas displeje
- Metoda chlazení (závisí na zakoupeném modelu)
- Režim spánku systému
- Hibernace systému
- Vypnutí monitoru
- Jak často a jak dlouho používáte pevný disk nebo optický disk.
- Nakolik je akumulátor nabitý v okamžiku, kdy s ním začnete pracovat.
- Jak používáte doplňková zařízení napájené z baterie, například PC kartu.
- Povolení režimu Spánku šetří energii baterie, pokud často vypínáte a zapínáte počítač.
- Kam ukládáte vaše programy a data.
- Uzavření displeje šetří energii v případě, že nepoužíváte klávesnici.
- Délka provozní doby se snižuje při nízkých teplotách.
- Jaký je stav kontaktů baterie. Přesvědčte se, že jsou kontakty baterie čisté, případně je před instalací otřete čistým suchým hadříkem.

## Uchování dat při vypnutém napájení

Pokud počítač vypnete a baterie jsou plně nabitý, umožní baterie uchování dat přibližně po následující dobu:

<b>Hlavní baterie (3článekové, 6článekové, 9článekové)</b>	Přibližně 1,5 dne (Režim spánku, 3článeková)
	Přibližně 3 dny (Režim spánku, 6článeková)
	Přibližně 5 dnů (Režim spánku, 9článeková)
	Přibližně 1 měsíc (Režim vypnutí, všechny typy baterií)
<b>Baterie RTC</b>	Přibližně 1 měsíc

## Prodloužení životnosti baterie

Chcete-li prodloužit životnost vaší baterie:

- Alespoň jednou měsíčně odpojte počítač od zdroje napájení a provozujte jej pouze z baterie až do úplného vybití baterie. Přitom postupujte podle následujících kroků:
  1. Vypněte napájení počítače.
  2. Odpojte napájecí adaptér a zapněte napájení počítače. Pokud se počítač nezapne, pokračujte krokem 4.

3. Provozujte počítač na baterie po dobu pěti minut. Pokud je baterie nabitá na více než pět minut provozu, pokračujte v práci až do úplného vybití baterie. Pokud indikátor **Baterie** bliká nebo pokud se zobrazí nějaké varování upozorňující na nízký stav nabití baterie, pokračujte krokem 4.
4. Připojte napájecí adaptér k počítači a síťový kabel do zásuvky. Indikátor **Baterie** se rozsvítí oranžově a indikuje tak, že je baterie nabíjena. Pokud se indikátor **Baterie** nerozsvítí, počítač není správně napájen. Zkontrolujte zapojení napájecího adaptéru a síťového kabelu.
5. Nabíjejte hlavní baterii, dokud nezačne indikátor Baterie svítit bíle/zeleně.
  - Pokud máte více baterií, používejte je střídavě.
  - Pokud nebudete počítač delší dobu používat, více než jeden měsíc, baterii z něj vyjměte.
  - Náhradní baterie uchovávejte na chladném a suchém místě mimo přímý sluneční svit.

## Výměna baterie

Pokud baterie dosáhne konce své životnosti, budete muset nainstalovat baterii novou. Životnost baterie činí většinou okolo 500 nabití. Pokud indikátor **Baterie** krátce oranžově bliká poté, co jste baterii plně dobili, znamená to, že je nutné baterii vyměnit.

Pokud pracujete mimo dosah elektrické sítě, můžete vybitou baterii vyměnit za nabitou náhradní baterii. Tento oddíl popisuje, jak baterii vyjmout a nainstalovat.

## Vyjmutí baterie

Při výměně vybitého baterie postupujte podle následujících kroků.



- *Při manipulaci s bateriemi dávejte pozor, abyste nezkratovali její kontakty. Také se snažte baterii neupustit, neudeřit do ní, ani na ni nijak nepůsobit silou.*
- *Nevyjímejte baterii, pokud je počítač vypnut ve spánkovém režimu. Data jsou uložena v paměti RAM, takže by došlo k jejich ztrátě při výpadku napájení.*
- *V režimu Hibernace může dojít ke ztrátě dat, pokud vyjmete baterii nebo odpojíte napájecí adaptér před dokončením ukládání obsahu paměti. Počkejte, až zhasne indikátor **Vestavěný pevný disk**.*
- *Nedotýkejte se západky, pokud držíte počítač. Mohlo by dojít k poranění vypadnuvší baterií při neúmyslném uvolnění západky.*

1. Uložte svá data.
2. Vypněte napájení počítače. Přesvědčte se, že indikátor **Napájení** zhasnul.
3. Odpojte od počítače všechny kabely.
4. Otočte počítač horní stranou dolů.

5. Posuňte západku a uvolněte baterie, předtím však přepněte zámek baterie do odemčené polohy, pak vysuňte baterii.

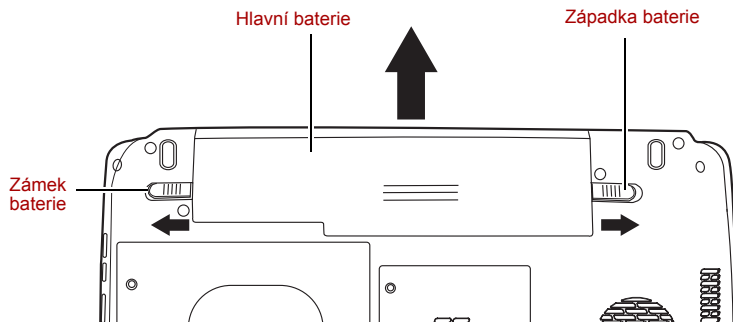

Uvolnění baterie

## Instalace baterie

Při instalaci baterie postupujte podle těchto kroků.



- *Baterie je složena z lithium-iontových baterií, které mohou při nesprávné manipulaci a použití explodovat. Baterie likvidujte v souladu s požadavky platných předpisů. Používejte pouze baterie, doporučené firmou TOSHIBA.*
- *Nedotýkejte se západky, pokud držíte počítač. Mohlo by dojít k poranění vypadnutí baterií při neúmyslném uvolnění západky.*

1. Vypněte napájení počítače.
2. Odpojte od počítače všechny kabely.
3. Vložte baterii.
4. Ujistěte se, že je zámek baterie v uzamčené poloze.

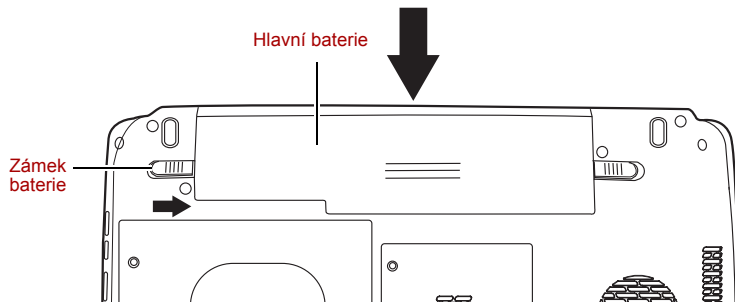

Zabezpečení baterie

## Spuštění počítače zabezpečeného heslem

Pokud jste již zaregistrovali heslo, lze počítač spustit dvěma způsoby:

Posuňte prst na snímači, pokud jste již zaregistrovali otisk prstu v nástroj pro otisky prstů a aktivovali funkci **Zabezpečení otiskem prstu při spouštění**. Pokud z nějakého důvodu nechcete nebo nemůžete použít ověřování pomocí otisku prstu, stiskněte klávesu **BACK SPACE** a přeskočte obrazovku ověřování otiskem prstu. Rozeznání otisku prstu můžete zkusit až pětkrát. Pokud se ani po páté nepovede ověřování otiskem prstu, je nutné pro spuštění počítače ručně zadat heslo. Zadejte heslo ručně.

Chcete-li zadat heslo ručně, postupujte podle těchto kroků.

1. Počítač zapněte, jak je popsáno v kapitole 3, [Začínáme](#). Zobrazí se následující zpráva:

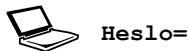

*V tomto okamžiku nepracují horké klávesy **Fn + F1** až **F9**. Tyto funkce budou k dispozici po zadání hesla.*

2. Zadejte heslo.
3. Stiskněte **Enter**.



*Pokud vložíte chybné heslo třikrát za sebou, počítač se vypne. V tomto případě musíte počítač znovu zapnout a zadat správné heslo.*

## Režimy při zapnutí

Počítač má následující režimy zapnutí:

- Režim bootování: Počítač se vypne bez uložení dat. Vždy si uložte svou práci, pokud hodláte vypnout počítač v režimu bootování.
- Režim Hibernace: Data z paměti se uloží na pevný disk.
- Režim Spánek: Data jsou udržována v hlavní paměti počítače.



*Viz části [Zapnutí napájení](#) a [Vypnutí napájení](#) v kapitole 3 [Začínáme](#).*

### Horké klávesy

Pro přechod do režimu Spánku můžete použít klávesové zkratky **Fn + F3**, pro přechod do režimu Hibernace klávesy **Fn + F4**. Další podrobnosti viz kapitola 5, [Klávesnice](#).

## zapnutí a vypnutí panelem displeje

Počítač můžete nastavit tak, že se automaticky vypne při zavření panelu displeje. Pokud opět otevřete panel, počítač se zapne, pokud je v režimu Spánek nebo Hibernace, ale nikoliv v režimu vypnutí.





*Pokud je funkce vypnutí panelem displeje povolena a použijete-li pro vypnutí počítače funkci Windows® Vypnout počítač, nezavírejte panel displeje, dokud není dokončen proces vypínání počítače.*

## **Automatické vypnutí systému**

Tato funkce automaticky vypíná počítač, pokud jej nepoužijete během nastavené doby. Systém se v systému Windows® vypne ve spánkovém režimu nebo v režimu Hibernace.

# Kapitola 7

## HW Setup

Tato kapitola popisuje, jak pomocí programu TOSHIBA HW Setup nakonfigurovat počítač. Program TOSHIBA HW Setup umožňuje nakonfigurovat obecné nastavení, nastavení hesla, displeje, priority restartování, klávesnice, síť LAN a USB.

### Přístup k programu HW Setup

Program HW Setup spustíte klepnutím na možnosti , **Všechny programy**, **TOSHIBA**, **Utilities** a **HWSetup**.

### Okno HW Setup

Okno programu HW Setup obsahuje následující záložky: Obecné, Heslo, Zobrazení, Priorita bootování, Klávesnice, USB a LAN.

Jsou zde rovněž tato tři tlačítka:

<b>OK</b>	Potvrdí vaše změny a zavře okno HW Setup.
<b>Storno</b>	Zavře okno bez potvrzení vašich změn.
<b>Použít</b>	Potvrdí všechny vaše změny bez zavření okna HW Setup.

#### *Obecné*

Tato záložka zobrazuje verzi BIOSu a obsahuje dvě tlačítka:

<b>Výchozí</b>	Navrátí všechny hodnoty v programu HW Setup na výchozí nastavení.
<b>O aplikaci</b>	Zobrazí verzi programu HW Setup.

#### *Nastavení*

Tato položka zobrazuje Verzi BIOS a datum.

## Heslo

Tato karta umožňuje nastavit nebo zrušit heslo uživatele pro zapnutí a okamžité zabezpečení.

Heslo uživatele

Umožňuje zaregistrovat nové heslo nebo zrušit registraci stávajícího hesla.

<b>Not Registered (Neregistrováno)</b>	Zruší registraci stávajícího hesla
<b>Registrováno</b>	Zaregistrujte nové heslo podle pokynů na obrazovce

Vlastní řetězec

Toto prázdné pole se používá k zobrazení zprávy, když se při spouštění zobrazí pole pro heslo. Pokud heslo není zaregistrované, tato zpráva se nezobrazí. Maximální délka je 256 znaků.

## Zobrazení

Na této kartě je možné zvolit zobrazení na interní displej nebo na externí monitor po zapnutí počítače.

### Zobrazení při zapnutí

Umožňuje vybrat displej, který se použije při spouštění počítače (toto nastavení je k dispozici pouze ve standardním režimu VGA a není k dispozici pro plochu Windows®).

<b>Automatická volba</b>	(Automatická volba) Zvolí externí monitor, pokud je připojen. V opačném případě zvolí interní displej LCD (výchozí).
<b>LCD + Analog. RGB</b>	(Současně) Zvolí externí monitor a displej LCD pro současné zobrazování.

## Priorita spouštění

### Volby priority spouštění

Tato funkce nastavuje prioritu při spouštění počítače.

Pro změnu požadovaného bootovacího disku postupujte následovně.

1. Spusťte počítač a stiskem **F12** přejděte do spouštěcí nabídky.
2. Zobrazí se obrazovka voleb pro bootování: Hard Disk Drive (pevný disk), CD/DVD, FDD (disketová jednotka) a LAN.
3. Pomocí kláves se šipkou nahoru a dolů zvýrazněte požadované bootovací zařízení a použijte ho.

## **Klávesnice**

### ***Spuštění z klávesnice***

Pokud je tato funkce zapnuta a je-li počítač v režimu Spánku, můžete jej zapnout stiskem libovolné klávesy. Tato metoda je účinná pouze pro vestavěnou klávesnici a pouze v případě, kdy je počítač v režimu Spánek.

<b>Zapnuto</b>	Zapne funkci Spuštění z klávesnice.
<b>Vypnuto</b>	Vypne funkci Spuštění z klávesnice (výchozí).

## **USB**

### ***Emulace USB klávesnice/myši/disketové jednotky***

Tato volba umožňuje povolit nebo zablokovat podporu USB Legacy. Pokud váš operační systém nepodporuje USB, můžete přesto používat myš USB, klávesnici a FDD tak, že zapnete podporu Legacy USB.

## **Místní síť (LAN)**

### ***Vestavené funkce LAN***

Tato funkce zapíná nebo vypíná vestavěné funkce sítě LAN.

<b>Zapnuto</b>	Zapíná vestavěnou funkci sítě LAN (výchozí).
<b>Vypnuto</b>	Vypíná vestavěnou funkci sítě LAN.

# Kapitola 8

## Doplňková zařízení

Doplňková zařízení mohou zvýšit výkonnost a univerzálnost počítače. Tato kapitola popisuje připojování nebo instalaci následujících zařízení, která jsou dostupná u prodejců TOSHIBA:

### ***Karty/paměti***

- ExpressCard
- Paměťové karty SD (Secure Digital)/SDHC (Secure Digital High Capacity)/MMC (Multi Media Card)/MEMORY STICK/MEMORY STICK PRO/xD (xD-Picture Card)
- Rozšíření paměti

### ***Napájecí zařízení***

- Přídavná baterie
- Další napájecí adaptér

### ***Periferní zařízení***

- Externí monitor
- HDMI
- Zařízení eSATA
- i.LINK

### ***Ostatní***

- Bezpečnostní zámek

## Slot ExpressCard

Některé modely této série jsou vybaveny slotem ExpressCard, do kterého lze vložit jednu kartu typu ExpressCard.

## Vložení karty ExpressCard

Konektor ExpressCard je na levé straně počítače.

Počítač umožňuje instalaci karty ExpressCard i za chodu počítače.

Při vkládání karty ExpressCard postupujte podle kroků uvedených níže.

1. Vložte kartu ExpressCard
2. Jemně na ni zatlačte, abyste zajistili dobré připojení.

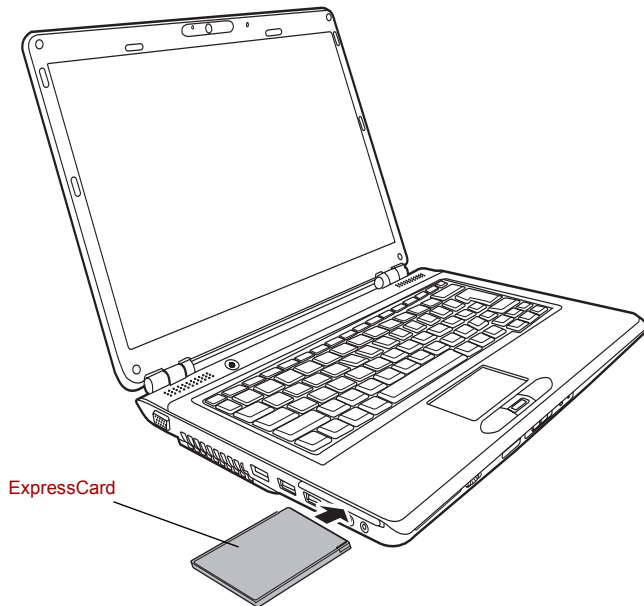

*Vložení karty ExpressCard*

Po instalaci karty se podívejte do dokumentace ke kartě a zkontrolujte, jestli konfigurace systému Windows® odpovídá vaší kartě.

## Vyjmutí karty ExpressCard



- Před vyjmutím karty ExpressCard se ujistěte, že žádná aplikace nebo systémová služba kartu nepoužívá.
- Před vyjmutím kartu ExpressCard deaktivujte. V opačném případě by mohlo dojít k poškození systému.

Chcete-li vyjmout kartu ExpressCard, postupujte takto.

1. Klepněte na ikonu **Bezpečně odstranit hardware** na hlavním panelu.
2. Klepněte na kartu ExpressCard, kterou chcete vyjmout.
3. Jedním zatlačením na ExpressCard se karta vysune.
4. Uchopte vysunutou ExpressCard a vyjměte ji.

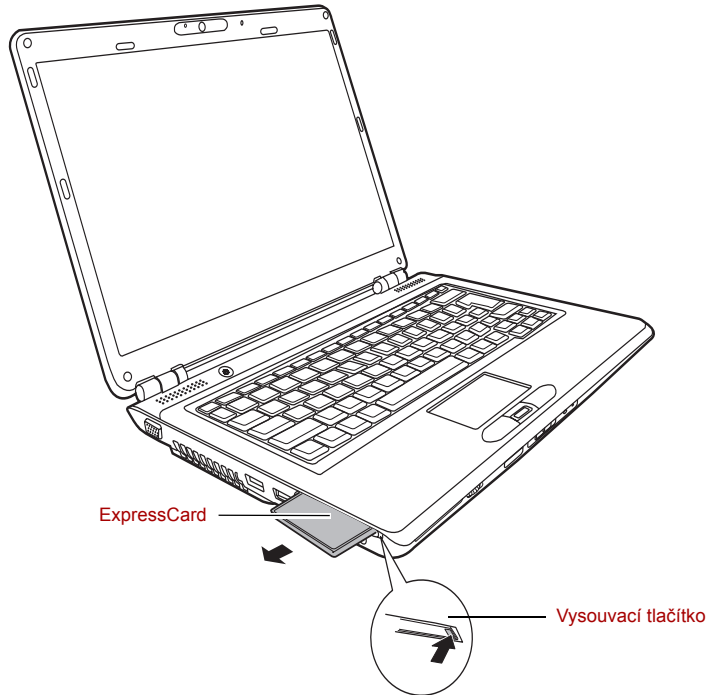

Vyjmutí karty ExpressCard

## Paměťové karty SD/SDHC/MMC/MEMORY STICK/MEMORY STICK PRO/xD

Počítače je vybaven slotem pro více druhů paměťových karet, do kterého lze vkládat paměťové karty SD/SDHC/MMC/MEMORY STICK/MEMORY STICK PRO/xD. Tyto paměťové karty umožňují snadné přenášení dat ze zařízení, jako jsou digitální fotoaparáty a digitální diáře PDA (Personal Digital Assistants), která používají paměťové karty.

Typ karty	Kapacity
SD	až 2 GB
SDHC	až 16 GB
MMC	až 2 GB
MEMORY STICK	až 128 MB, 256 MB (128 MB x 2)
MEMORY STICK PRO	až 4 GB
xD	až 2 GB



*Dávejte pozor, aby se do slotů paměťové karty nedostaly žádné cizí předměty. Špendlík nebo podobný předmět by mohl poškodit obvody počítače.*



*Neformátujte paměťovou kartu pomocí Windows®, aby nedošlo k tomu, že kartu nebude možné přečíst v některých periferních zařízeních.*



*Nevkládejte do slotu karty Memory Stick Duo/PRO Duo bez adaptéru MEMORY STICK. Pokud použijete jinou než podporovanou kartu, může dojít ke ztrátě dat nebo k poškození.*



*Karta je navržena tak, aby ji bylo možné vložit jen jedním způsobem. Nepokoušejte se kartu násilím vsunout do slotu.*



*Více podrobností o používání paměťových karet naleznete v příručce dodávané s těmito kartami.*



*Logo paměťové karty SD je .*



*Logo paměťové karty SDHC je .*

## Instalace paměťové karty

Chcete-li nainstalovat paměťovou kartu

1. Vložte paměťovou kartu.
2. Jemně na ni zatlačte, abyste zajistili dobré připojení.

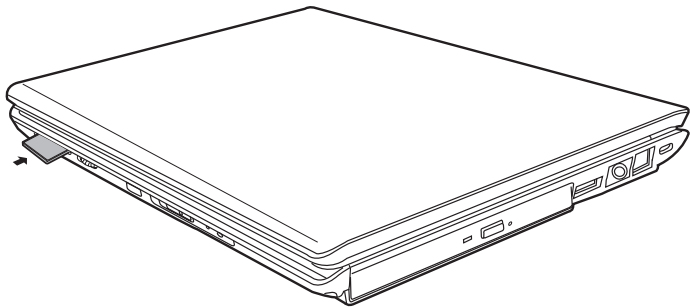

*Vložení paměťové karty*



*Před vložením paměťové karty se ujistěte, že je správně orientována. Pokud systém Windows® nedokáže přečíst kartu, vyjměte ji a pak ji znovu vložte.*





Slot pro různé karty digitálních médií může pojmout kartu pouze jednoho typu najednou. Nevkládejte více než jednu kartu, aby nevzniklo riziko poškození jak samotné karty, tak počítače.

## Vyjmutí paměťové karty

Při vyjmutí paměťové karty postupujte podle kroků uvedených níže:

1. Klepněte na ikonu **Bezpečně odstranit hardware** na hlavním panelu.
2. Zvolte zařízení a klepněte na tlačítko **Stop**. Může se objevit potvrzovací dialog, podle toho, jak je zařízení registrováno v systému; pokud se zobrazí, potvrďte, že chcete odebrat zařízení.
3. Mírným tlakem na paměťovou kartu dovnitř ji vysuňte.
4. Uchopte kartu a vyjměte ji.

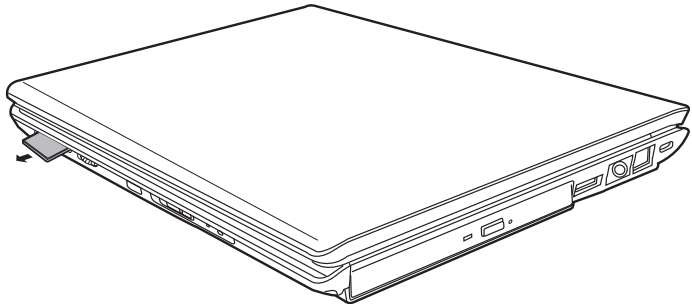

Vyjmutí paměťové karty



- Před vyjmutím karty nebo vypnutím počítače se ujistěte, že indikátor paměťové karty zhasl nebo vypněte napájení počítače. Pokud kartu vyjmete nebo vypnete počítač, zatímco počítač pracuje s kartou, mohlo dojít ke ztrátě dat nebo poškození karty.
- Nevyjímejte kartu, pokud je počítač v režimu spánku nebo hibernace. Počítač by mohl být destabilizován, případně by mohlo dojít ke ztrátě dat na paměťové kartě.
- Nevypínejte počítač, ani jej neuvádějte do stavu Spánku nebo Hibernace, v době, kdy probíhá přenos dat z paměťové karty nebo na paměťovou kartu. Může dojít k nestabilitě systému nebo ke ztrátě dat na paměťové kartě.

## Péče o paměťové karty



Nastavte přepínač ochrany proti zápisu do uzamčené polohy, pokud si nepřejete zapisovat data.

1. Nezapíste na paměťovou kartu, pokud je baterie vybitá. Nízké napětí baterie může ovlivnit přesnost zápisu.
2. Nevyjímejte paměťovou kartu, pokud probíhá čtení nebo zápis dat.

3. Paměťová karta je navržena tak, že ji lze vložit jen jedním způsobem. Nepokoušejte se kartu násilím vsunout do slotu.
4. Neponechávejte paměťovou kartu částečně zasunutou do slotu. Zatlačte paměťovou kartu, dokud neuslyšíte cvaknutí.
5. Neohýbejte a nekrúte paměťovými kartami.
6. Nevystavujte paměťové karty účinkům kapalin, neskladujte je na vlhkých místech a nepokládejte karty v blízkosti nádob s kapalinami.
7. Po užití paměťové karty ji vraťte do jejího pouzdra.
8. Nedotýkejte se kovové části média a nevystavujte ji kapalinám nebo nečistotě.

## Rozšíření paměti

Do zásuvek paměťových modulů můžete instalovat další paměti pro zvýšení celkové kapacity paměti RAM. Tento oddíl popisuje, jak instalovat a vyjmout paměťový modul.



- *Používejte pouze paměťové moduly schválené společností TOSHIBA.*
- *Nepokoušejte se instalovat paměťový modul za následujících podmínek. Mohlo by dojít k poškození počítače a modulu. Rovněž by došlo ke ztrátě dat.*
  - a. *Počítač je zapnut.*
  - b. *Počítač byl vypnut pomocí režimu Spánku nebo Hibernace.*
- *Pokud je vložena nesprávná paměť, získáte podrobnosti v části [Rozšíření paměti](#) v kapitole 9 [Odstraňování závad](#).*
- *Modul rozšíření paměti je citlivá elektronická součástka, která může být vážně poškozena statickou elektřinou. Protože lidské tělo může být nabitó určitým množstvím statické elektřiny, před instalací rozšiřovacího paměťového modulu nezapomeňte tuto statickou elektřinu vybití. Pro vybití statické elektřiny se stačí holou rukou dotknout jakékoliv kovové části.*



*Pro povolení a utažení zajišťovacích šroubků použijte šroubovák Phillips velikosti 1. Použití nesprávného šroubováku by mohlo způsobit poškození hlav šroubků.*

## Instalace paměťového modulu

Při instalaci paměťového modulu postupujte podle kroků níže.

1. Nastavte počítač do bootovacího režimu a vypněte napájení.
2. Odpojte od počítače všechny kabely.
3. Otočte počítač dolní stranou vzhůru a vyjměte baterii (viz Kapitola 6, [Napájení a režimy při zapnutí](#)).
4. Uvolněte šrouby zajišťující kryt paměťového modulu.
5. Zasuňte nehet nebo tenký předmět pod kryt a zdvihněte jej.

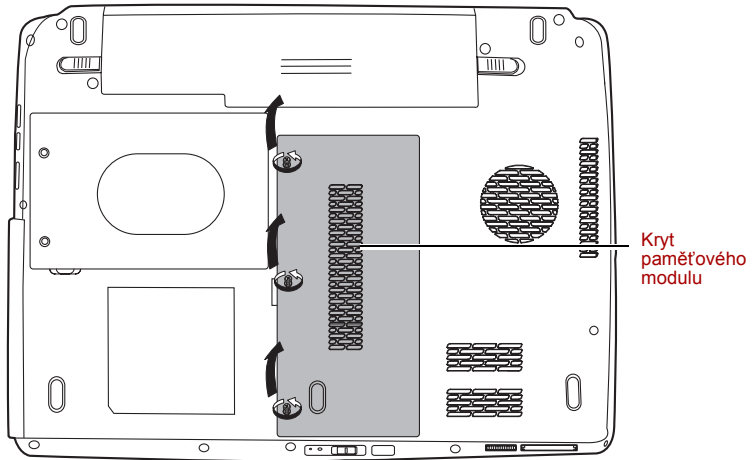

### Sejmutí krytu paměťového modulu

6. Zvedněte jednu stranu izolační vložky a vložte konektor paměťového modulu do konektoru na počítači pod úhlem asi 45 stupňů. Jemně zatlačte na modul, abyste zajistili dobré připojení.



*Nedotýkejte se konektorů na paměťovém modulu a na počítači. Nečistoty na konektorech mohou způsobit problémy s přístupem k paměti.*



*Slot A je rezervován pro hlavní paměť. Použijte slot B pro rozšiřující modul. Pokud je instalována jen jedna karta, použijte slot A.*

7. Zatlačte modul dolů, takže zůstane ve vodorovné poloze. Dvě západky na obou stranách zajistí modul v jeho poloze.

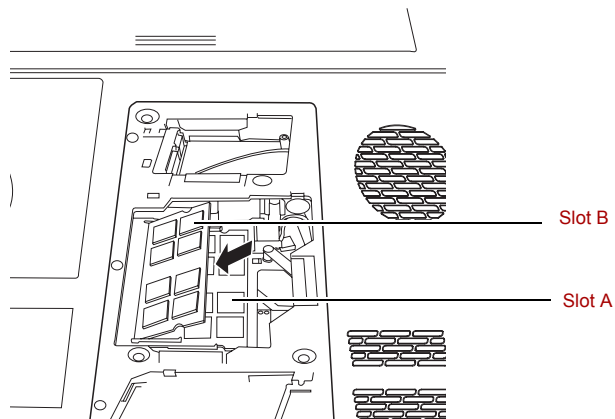

### Instalace paměťového modulu

8. Uložte kryt a zajistěte jej šrouby.
9. Vyměňte baterii, jak je popsáno v Kapitole 6, *Napájení a režimy při zapnutí*.
10. Zapněte napájení a ověřte, že byla přidaná paměť rozpoznána. Otevřete **Vlastnosti systému** v Ovládacích panelech a klepněte na záložku **Obecné**.

### **Poznámka k chybě paměťového modulu**

Pokud provedete instalaci paměťového modulu, který není kompatibilní s počítačem, indikátor napájení bude blikat (svítí 0,5 sekundy, nesvítí 0,5 sekundy) těmito způsoby;

- Pokud je chyba pouze ve slotu A: opakovaně bliká dvakrát oranžově, poté modře.
- Pokud je chyba pouze ve slotu B: opakovaně bliká oranžově, poté dvakrát modře.
- Pokud je chyba ve slotech A i B: opakovaně bliká dvakrát oranžově a dvakrát modře.

Ve všech případech je potřeba vypnout počítač a vyjmout nekompatibilní modul(y).

### **Vyjmutí paměťového modulu**

Chcete-li vyjmout paměťový modul, ujistěte se, že je počítač v režimu bootování, pak:

1. Vypněte počítač a odstraňte všechny kabely připojené k počítači.
2. Otočte počítač dolní stranou vzhůru a vyjměte baterii a šrouby zajišťující kryt zásuvky paměťového modulu.
3. Zasuňte nehet nebo tenký předmět pod kryt a zdvihněte jej.
4. Zdvihněte jednu stranu izolačního krytu a zatlačte na západky směrem ven pro uvolnění modulu. Pružina vytlačí jeden konec modulu nahoru.
5. Uchopte modul po stranách a vyjměte jej.



- *Pokud používáte počítač delší dobu, paměťové moduly budou horké. V takovém případě nechejte paměťové moduly před jejich výměnou vychladnout. Pokud se jich jinak dotknete, můžete být popáleni.*
- *Nedotýkejte se konektorů na paměťovém modulu a na počítači. Nečistoty na konektorech mohou způsobit problémy s přístupem k paměti.*

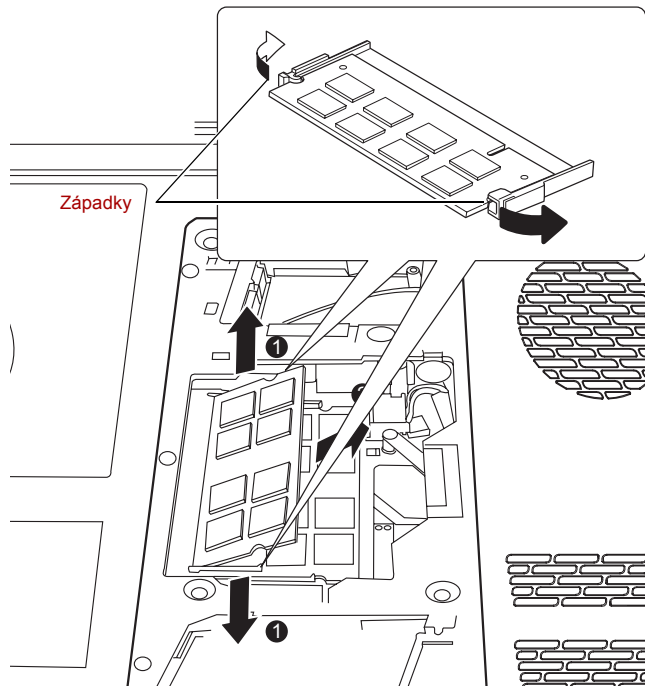

*Vyjmutí paměťového modulu*

6. Usadte a zajistěte kryt šroubky, pak vraťte na místo baterii.

## Přídavná baterie

Pomocí přídavné baterie můžete zvýšit přenosnost vašeho počítače. Pokud nemáte k dispozici zdroj střídavého proudu, můžete vybitou baterii nahradit jinou, plně nabitou. Viz kapitola 6, *Napájení a režimy při zapnutí*.

## Přídavný napájecí adaptér

Pokud počítač často přenášíte na různá místa a používáte jej doma i v práci, bude pro vás výhodnější zakoupit si napájecí adaptér střídavého proudu pro všechna místa zvlášť, abyste nemuseli přenášet těžké předměty.

## Externí monitor

Externí analogový monitor lze připojit k portu pro externí monitor, který je umístěn na počítači. Viz dodatek B, *Řadič zobrazení*. Počítač podporuje několik režimů zobrazení. Při připojování monitoru dodržujte následující postup.

1. Vypněte napájení počítače.
2. Připojte monitor k portu pro externí monitor na počítači.
3. Zapněte napájení monitoru.
4. Zapněte počítač.

Pokud zapnete napájení zobrazí se spouštěcí obrazovka Windows® (Windows® Logo) na zobrazovacím zařízení.

Plocha Windows® se však zobrazí na zařízení, které jste použili jako poslední při vypínání počítače, pokud je toto zařízení připojeno i po zapnutí počítače.

Zobrazení můžete změnit stisknutím kláves **Fn + F5**. Pokud odpojujete monitor ještě před vypnutím počítače ze sítě, ujistěte se, že jste stiskli klávesy **FN + F5** a přepnuli tak na interní zobrazení. Viz kapitola 5, *Klávesnice*, kde se dozvíte podrobnosti o horkých klávesách pro změnu nastavení monitoru.

## HDMI

K výstupnímu portu HDMI na počítači je možné připojit monitor HDMI. Podporovány jsou formáty signálu 1080p, 1080i, 720p, 576p a 480p. Skutečný formát signálu, který lze použít, závisí na monitoru HDMI. Chcete-li připojit monitor, postupujte podle těchto kroků:



■ *Protože nebyla potvrzena operace portu pro všechny monitory HDMI (High-Definition Multimedia Interface), některé HDMI monitory nemusí správně fungovat.*

1. Připojte jeden konec kabelu HDMI do portu HDMI v zařízení.

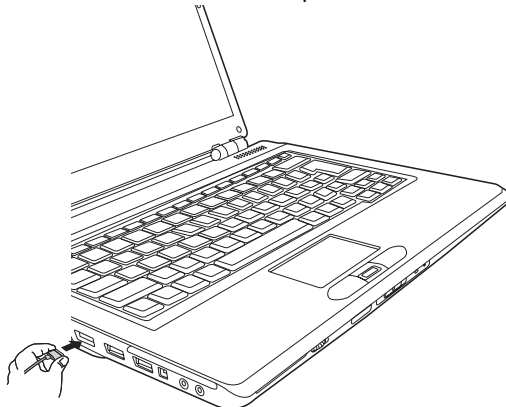

*Připojení kabelu HDMI*

2. Připojte druhý konec kabelu HDMI do výstupního portu HDMI v počítači.

## Nastavení pro zobrazení videa v zařízení HDMI

Chcete-li sledovat video v zařízení HDMI, nezapomeňte provést následující nastavení, aby nedošlo k tomu, že se nebude nic zobrazovat.



- Před zahájením přehrávání videa nezapomeňte stisknutím klávesové zkratky Fn + F5 vybrat zobrazovací zařízení. Během přehrávání neměňte zobrazovací zařízení.
- Neměňte zobrazovací zařízení za následujících podmínek.
- Při čtení nebo zápisu dat.
- Při průběhu komunikace.

## Nastavení pro zvuk v HDMI

Chcete-li nastavit zvukové zařízení pro použití HDMI, postupujte kroky uvedené dále.

1. Klepněte na tlačítko Start.
2. Klepněte na položku Ovládací panely.
3. Klepněte na možnost Hardware a zvuk.
4. Klepněte na položku Zvuk.
5. Klepněte na položku Digitální výstupní zařízení (HDMI).
6. Klepněte na tlačítko Nastavit výchozí zařízení.

Chcete-li nastavit zvukové zařízení pro použití interního reproduktoru, postupujte kroky uvedené dále.

1. Klepněte na tlačítko Start.
2. Klepněte na položku Ovládací panely.
3. Klepněte na možnost Hardware a zvuk.
4. Klepněte na položku Zvuk.
5. Klepněte na položku Reprodukory.
6. Klepněte na tlačítko Nastavit výchozí zařízení.

## i.LINK (IEEE1394)

Zařízení i.LINK (IEEE1394) je používáno pro vysokorychlostní přenos mezi různými kompatibilními zařízeními, jako jsou

1. Digitální video kamery
2. Jednotky pevných disků
3. Jednotky MO
4. Jednotky CD–RW



*i.LINK používá čtyřpinový konektor, který nepřenáší elektrický proud. Externí zařízení potřebují vlastní napájení.*

## Upozornění

1. Udělejte si zálohu dat před přenášením na počítač. Je zde možnost, že budou originální data poškozena. Při přenosu digitálního videa mohou být vymazány některé snímky. TOSHIBA nepřejímá žádnou zodpovědnost za takové ztráty dat.
2. Nepřenášejte data v prostředí, kde snadno vzniká statická elektřina nebo kde se vyskytuje elektronický šum. Data by tím mohla být zničena.
3. Pokud přenášíte data přes rozbočovač IEEE1394, nepřipojujte a neodpojujte jiná zařízení od rozbočovače během přenosu dat. Mohlo by dojít k poškození dat. Připojte všechna zařízení k rozbočovači před zapnutím počítače.
4. Z videokamery nemůžete kopírovat video nebo hudební data chráněná autorským právem, pokud tak nečiníte pro svou vlastní potřebu.
5. Pokud připojíte nebo odpojíte zařízení iLINK od jiného zařízení iLINK a probíhá-li právě výměna dat, mohou se některé části dat ztratit.
6. Ujistěte se, že přenos dat byl dokončen, nebo vypněte počítač, pokud:
  - a. Připojujete nebo odpojujete zařízení iLINK od počítače.
  - b. Připojujete nebo odpojujete zařízení i.LINK k nebo od jiného zařízení i.LINK připojeného k počítači.

## Připojení

1. Ujistěte se, že jsou konektory správně orientovány a připojte kabel i.LINK (IEEE1394) k počítači.
  2. Zapojte druhý konec kabelu do zařízení.
- Vezměte na vědomí následující, pokud používáte i.LINK:
- a. Možná bude nutné instalovat ovladače pro zařízení používající i.LINK.
  - b. Ne všechna zařízení i.LINK byla testována. Kompatibilita se všemi zařízeními i.LINK nemůže být tedy zaručena.
  - c. Používejte kabely S100, S200 nebo S400 ne delší než tři metry.
  - d. Některá zařízení nemusí podporovat režim Spánek nebo automatické vypnutí.
  - e. Nepřipojujte a neodpojujte zařízení i.LINK, pokud používá aplikaci nebo pokud se počítač automaticky vypíná pro úsporu energie. Data by mohla být zničena.
  - f. Pokud je více zařízení IEEE1394 připojeno k PC, nemusí být tato zařízení správně identifikována. Tento problém může nastat, pokud je systém Windows Vista™ restartován, zatímco jsou zařízení připojena nebo pokud je napájení zařízení IEEE1394 zapnuto před spuštěním počítače. Pokud se tak stane, odpojte kabely IEEE1394 a znovu je připojte.



## Odpojení

1. Klepněte na ikonu **Bezpečně odstranit hardware** na hlavním panelu.
2. Ukažte na **Zařízení i.LINK (IEEE1394)** a klepněte.
3. Odpojte kabel z počítače a ze zařízení i.LINK.



*Přečtěte si také dokumentaci dodanou s vaším zařízením používajícím i.LINK.*

## Zařízení eSATA (External Serial ATA)

Zařízení podporující rozhraní eSATA lze připojit ke kombinovanému portu eSATA/USB počítače.

### Připojení zařízení eSATA

Chcete-li připojit zařízení eSATA, postupujte podle následujících kroků:

1. Kabel eSATA připojte ke kombinovanému portu eSATA/USB.



*Zkontrolujte, zda je konektor správně vyrovnán v zásuvce.*

*Nepokoušejte se spojit konektor silou, mohlo by tak dojít k poškození konektoru.*

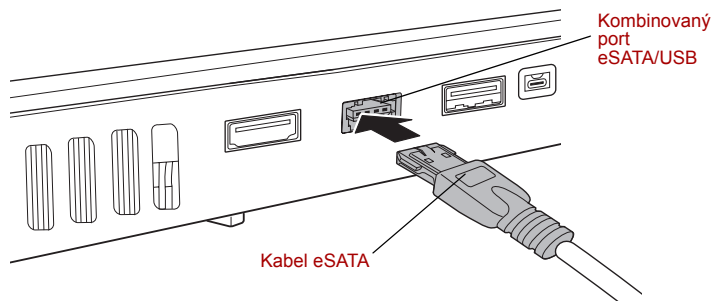

*Připojení kabelu eSATA ke kombinovanému portu eSATA/USB*



*Pokud připojíte zařízení eSATA až po zapnutí počítače, bude trvat asi 10 sekund, než jej počítač rozpozná.*

*Neodpojíte jednotku nebo ji znovu nepřipojíte, dokud neuběhne tato doba.*

*Připojené zařízení eSATA nemusí být rozpoznáno v případě, že připojeno ke kombinovanému portu eSATA/USB během doby, v níž je počítač v režimu spánku nebo hibernace. Pokud k tomu dojde, odpojte zařízení eSATA a poté jej znovu připojte. Počítač musí být zapnutý.*

## Odpojení zařízení eSATA

Přestanete-li zařízení eSATA používat, odpojte jej pomocí níže uvedeného postupu:

1. Vyčkejte, dokud indikátor zařízení eSATA nezhasne, aby bylo jisté, že již neprobíhá žádná aktivita.



*Pokud zařízení eSATA odpojíte nebo vypnete napájení během doby, v níž má počítač přístup k jednotce, může dojít ke ztrátě dat nebo poškození zařízení eSATA nebo jednotky.*

2. Klepněte na ikonu **Bezpečně odebrat hardware** na hlavním panelu Windows.
3. Klepněte na zařízení eSATA, které chcete odebrat.
4. Opatrně vysuňte konektor eSATA zařízení eSATA z kombinovaného portu eSATA/USB počítače.

## Bezpečnostní zámek

Bezpečnostní zámek vám umožňuje připevnit počítač ke stolu nebo jinému těžšímu předmětu, abyste zabránili jeho zcizení.

Počítač má slot bezpečnostního zámku na levé straně. Připojte jeden konec zabezpečovacího lanka ke stolu a druhý konec k výřezu pro bezpečnostní zámek.

1. Otočte počítač tak, aby levá strana směřovala k vám.
2. Zarovnejte otvory bezpečnostního zámku a připojte zámek.

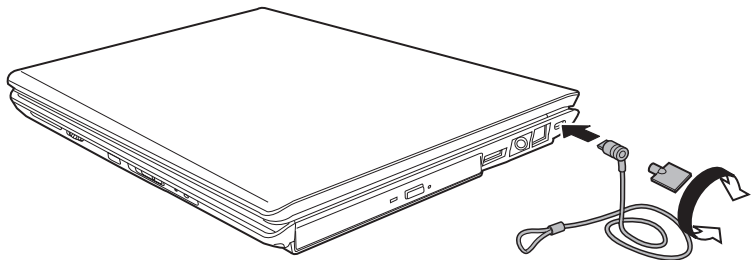

*Bezpečnostní zámek*

# Kapitola 9

## Odstraňování závad

Společnost TOSHIBA vyrobila počítač tak, aby uživateli dlouho sloužil bezvadně. Pokud se přesto vyskytnou nějaké problémy při jeho užívání, postupy popsané v tomto oddíle vám pomohou zjistit jejich příčinu.

Tuto kapitolu byste si rozhodně měli přečíst. Povědomí o možných závadách vám umožní problémům předcházet.

### Postup při řešení problému

Řešení problémů bude mnohem snazší, budete-li se držet následujících zásad:

- Okamžitě po zjištění problému přestaňte počítač užívat. Budete-li pokračovat v práci, můžete počítač poškodit či přijít o data. Můžete rovněž poškodit hodnotná data, která s problémem souvisí a jsou nezbytná k jeho odstranění.
- Pozorujte, co se děje. Zapište si chování systému a činnosti, které jste prováděli bezprostředně před výskytem problému. Máte-li připojenu tiskárnu, vytiskněte aktuální stav obrazovky prostřednictvím příkazu PrtSc.

Témata a postupy zmíněné v tomto oddíle jsou pouze pomocné; nejsou konečným řešením problémů. Mnoho problémů lze odstranit jednoduše, některé však budou vyžadovat spolupráci vašeho prodejce. Budete-li potřebovat konzultovat situaci se svým prodejcem či někým jiným, připravte si detailní popis problému předem.

### Základní opatření

Vždy nejprve zvažujte nejjednodušší řešení. Níže uvedená opatření jsou jednoduchá, jejich opomenutí však může vést k vážným problémům.

- Před zapnutím počítače zapněte všechna periferní zařízení. To zahrnuje tiskárnu a ostatní externí zařízení, která používáte.
- Před připojením externího zařízení vypněte počítač. Při opětovném spuštění počítač detekuje nové zařízení.
- Ujistěte se, že jsou všechna nastavení konfiguračního programu nastavena správně.
- Zkontrolujte všechny kabely. Jsou správně a řádně připojeny? Nepřiléhající kabely mohou způsobit chyby signálu.

- Zkontrolujte, zda z připojených kabelů netrčí volné dráty a zda konektory mají všechny kolíky.
- Zkontrolujte, zda je disk CD/DVD/CD-RW správně vložen.

Dělejte si poznámky vašich zjištění a uchovávejte je ve stálém protokolu o chybách. Ušetrí vám to popis problémů vašemu prodejci. Bude-li se problém opakovat, protokol vám jej umožní rychleji rozpoznat.

## Analýza problému

Systém občas signalizuje, že něco není v pořádku. Mějte na paměti následující otázky:

- Která část systému nefunguje správně: klávesnice, pevný disk, jednotka optických médií, zobrazení. Každé zařízení vykazuje různé příznaky.
- Je operační systém správně nastaven? Zkontrolujte možnosti nastavení.
- Co se objevuje na obrazovce? Zobrazují se nějaká sdělení či náhodné znaky? Vytiskněte kopii aktuální obrazovky, máte-li připojenu tiskárnu. V dokumentaci k softwaru a operačnímu systému vyhledejte význam sdělení. Zkontrolujte, že jsou všechny připojovací kabely správně připojeny. Nepřiléhající kabely mohou způsobit chybný či přerušovaný přenos signálu.
- Svítí nějaké indikátory? Které? Jakou mají barvu? Svítí nebo blikají? Poznamenejte si, co vidíte.
- Slyšíte nějaké pípání? Kolik? Jsou krátká či dlouhá? Mají vysoký či nízký tón? Je počítač nezvykle hlučný? Poznamenejte si, co slyšíte.

Poznamenejte si svá zjištění, abyste je mohli popsat vašemu prodejci.

Software	<p>Příčinou problémů může být software nebo disk. Nedaří-li se vám nahrát do počítače sadu softwarových programů, může být poškozeno médium nebo program. Zkuste nahrát jinou kopii softwaru.</p> <p>Pokud se při užívání sady softwarových programů objeví hlášení o chybě, prověřte jeho význam v dokumentaci k softwaru. Dokumentace obvykle obsahuje oddíl zabývající se řešením problémů a přehled hlášení o chybách.</p> <p>Jako další krok prověřte význam hlášení o chybě v dokumentaci k operačnímu systému.</p>
Hardware	<p>Pokud jste nezjistili žádný problém se softwarem, zkontrolujte hardware.</p> <p>Nejprve učiňte výše uvedená základní opatření. Nepodařilo-li se vám problém odstranit, snažte se zjistit příčinu problému. Následující kapitola se zabývá základními opatření u jednotlivých komponent a periferních zařízení.</p>

## Kontrolní seznam pro hardware a systém

Tato kapitola se zabývá problémy způsobenými hardwarem počítače nebo připojenými periferními zařízeními. Základní problémy mohou nastat v následujících oblastech:

- Spouštění systému
- Samočinný test
- Napájení
- Hodiny skutečného času
- Klávesnice
- Panel LCD
- Jednotka pevného disku
- Jednotka DVD Super Multi
- Polohovací zařízení
- USB
- Rozšíření paměti
- Zvukový systém
- Monitor
- Modem
- Místní síť (LAN)
- Bezdrátová místní síť LAN
- Snímač otisku prstu
- ExpressCard

### Spouštění systému

Pokud se počítač řádně nespustí, zkontrolujte následující:

- Samočinný test
- Zdroje napájení
- Heslo při zapnutí

### Samočinný test

Samočinný test se spustí automaticky při spuštění počítače, zobrazí se následující text:



**Zobrazení TOSHIBA  
Leading Innovation >>>**

Text zůstane na obrazovce několik vteřin.

Pokud je test úspěšný, počítač se pokusí načíst operační systém podle nastavení priority bootování (Boot Priority) v programu TOSHIBA HW Setup.

Nastane-li jedna z níže uvedených situací, samočinný test proběhl neúspěšně:

- Počítač přeruší činnost a nezobrazí žádné informace či hlášení vyjma loga společnosti TOSHIBA.
- Na obrazovce se objevují náhodné znaky a systém nefunguje obvyklým způsobem.
- Na obrazovce se objeví hlášení o chybě.

Vypněte počítač a zkontrolujte zapojení všech kabelů. Pokud samočinný test proběhne opět neúspěšně, kontaktujte svého prodejce.

## Napájení

Pokud počítač není zapojen do zástrčky střídavého proudu, je primárním zdrojem baterie. Počítač má však další zdroje napájení zahrnující inteligentní napájecí zdroj a baterii hodin. Zdroje nejsou navzájem propojené, a tudíž kterýkoliv z nich může způsobit problémy. Tato kapitola uvádí základní opatření pro napájení ze sítě či z baterií. Pokud se vám přesto nepodaří problém vyřešit, může být problém v jiném zdroji. V takovém případě kontaktujte svého prodejce.

### Vypnutí při přehřátí

Pokud se příliš zvýší vnitřní teplota počítače, počítač automaticky přejde do režimu Hibernace nebo Spánku a vypne se. Pokud dosáhl počítač pokojové teploty a stále se nespustil nebo se spustil, ale rychle ukončil činnost, kontaktujte svého prodejce.

### Napájení ze sítě

Pokud máte problémy při spouštění počítače s připojeným síťovým adaptérem, zkontrolujte indikátor **Baterie**. Více informací naleznete v kapitole 6, *Napájení a režimy při zapnutí*.

Problém:	Postup
Napájecí adaptér nenapájí počítač elektrickým proudem.	Zkontrolujte připojení. Ujistěte se, že napájecí šňůra pevně přiléhá k počítači a zdrojové zástrčce.  Zkontrolujte stav napájecí šňůry a kontaktů. Je-li šňůra roztřepená nebo poškozená, vyměňte ji. Jsou-li kontakty znečištěné, otřete je bavlněným či čistým hadříkem.  Pokud i přesto adaptér střídavého proudu počítač nespustil, kontaktujte svého prodejce.

### Baterie

Pokud předpokládáte závadu v baterii, zkontrolujte indikátor **Baterie**. Informace o tomto indikátoru a používání baterií naleznete v kapitole 6, *Napájení a režimy při zapnutí*.

Problém:	Postup
Baterie nenapájí počítač elektrickým proudem.	Baterie může být vybitá. Zapojte kabel adaptéru střídavého proudu a dobijte ji.

Problém:	Postup
Baterie se nedobíjí, i když je připojen napájecí adaptér (indikátor <b>Baterie</b> nesvítí oranžově)	<p>Pokud byla baterie úplně vybita, nezačne se dobíjet ihned. Vyčkejte několik minut.</p> <p>Pokud se baterie přesto nedobíjí, zkontrolujte zástrčku napájecího adaptéru.</p> <p>Vyzkoušejte ji zapojením jiného zařízení.</p> <p>Ověřte, je-li baterie na dotyk teplá nebo studená. Pokud je baterie příliš horká či příliš studená, nebude se správně dobíjet. Musíte teplotu zvýšit na úroveň pokojové teploty.</p>
	<p>Odpojte adaptér střídavého proudu ze zástrčky a zkontrolujte, zda jsou kontakty čisté. Pokud nejsou, otřete je měkkým, suchým hadrem namočeným v lihu.</p> <p>Zapojte kabel adaptéru střídavého proudu a vyměňte baterii. Zkontrolujte, zda je řádně připojena.</p> <p>Zkontrolujte indikátor <b>Baterie</b>. Pokud nesvítí, nechejte počítač dobíjet baterii po dobu alespoň 20 minut. Pokud se indikátor <b>Baterie</b> rozsvítí po 20 minutách, pokračujte v nabíjení baterie ještě alespoň 20 minut a pak teprve zapněte počítač.</p> <p>Pokud indikátor stále nesvítí, životnost baterie se možná chýlí ke konci. Vyměňte ji.</p> <p>Pokud si nemyslíte, že se životnost baterie chýlí ke konci, kontaktujte svého prodejce.</p>
Baterie nenapájí počítač po očekávanou dobu	<p>Pokud často dobíjíte částečně vybitou baterii, nemusí se baterie nabíjet na svou plnou kapacitu. Zcela vybijte baterii a zkuste ji znovu nabít.</p> <p>Zkontrolujte nastavení spotřeby energie v programu Řízení spotřeby. Zvažte použití režimu snížené spotřeby energie.</p>

## Likvidace počítače a baterií

- Provedte likvidaci PC v souladu s příslušnými zákony a předpisy. Další informace vám poskytnou pracovníci místní správy.
- Počítač obsahuje dobíjecí baterii. Po mnohonásobném použití baterie ztratí schopnost dobíjení a bude nutné je vyměnit. Platné předpisy a nařízení některých zemí zakazují vyhození starých baterií do komunálního odpadu.

- Dbejte na ochranu životního prostředí. Podrobné informace týkající se recyklace starých baterií nebo způsobu jejich správné likvidace vám poskytnou pracovníci místní správy. Tento produkt obsahuje rtuť. Na likvidaci tohoto materiálu se mohou vzhledem k ochraně životního prostředí vztahovat příslušné předpisy. Informace o likvidaci, opakovaném použití a recyklaci vám poskytnou pracovníci místní správy.
- Pokud máte na pevném disku nebo jiném ukládacím zařízení uložena citlivá data, mějte na paměti, že standardní postupy odstranění data z médií neodstraní. Ke standardním patřít následující způsoby odstranění dat:
  - výběr příkazu Odstranit u cílového souboru,
  - přesunutí souborů do koše a vysypání koše,
  - zformátování média,
  - přeinstalování operačního systému pomocí záchranného disku CD.
 Výše uvedené postupy odstraní pouze počáteční část dat používanou při správě souborů. Soubor se tak pro operační systém stane neviditelným, ale příslušné nástroje jsou schopné data přečíst. Pokud se zbavujete PC, smažte všechna data na jeho pevném disku. Zabráníte tak jejich neoprávněnému použití. Abyste měli jistotu, že vaše data nebudou neoprávněně použita, můžete provést následující opatření:
  - Fyzicky zničte jednotku pevného disku
  - přepsat veškerá data pomocí ověřeného speciálního nástroje,
  - Vezměte jednotku pevného disku do servisu, který poskytuje službu profesionálního vymazání

## Hodiny skutečného času

Problém:	Postup
Nastavení systémového data a času v systému BIOS je ztraceno.	<p>Baterie hodin je vybita nebo je její energie nedostatečná. Bude nutné nastavit datum a čas n obrazovce nastavení systému BIOS pomocí následujícího postupu:</p> <ol style="list-style-type: none"> <li>1. Stiskněte klávesu <b>F2</b>. Spustí se program BIOS Setup.</li> <li>2. Nastavte datum v položce <b>System Date</b>.</li> <li>3. Nastavte čas v položce <b>System Time</b>.</li> <li>4. Stiskněte klávesu <b>F10</b>. Zobrazí se potvrzující zpráva.</li> <li>5. Stiskněte klávesu <b>Enter</b>. BIOS Setup bude ukončen a počítač bude restartován.</li> </ol>



*Po nastavení času a data pro baterii hodin doporučujeme zapnout napájení počítače, aby se tak baterie hodin mohla dobíjet.*



## Klávesnice

Problémy s klávesnicí mohou být způsobeny nastavením. Viz kapitola 5, *Klávesnice*, kde naleznete podrobnosti.

Problém:	Postup
Místo některých písmen se zobrazují číslice	Ověřte, že není zapnutá numerická klávesnice. Stiskněte <b>Fn + F11</b> a zkuste znovu psát.
Výstup na obrazovce je zkomolený	Zkontrolujte, zda software nepřepisuje nastavení klávesnice. Přepisování znamená změnu významu kláves. Viz dokumentace k vašemu software.  Pokud ani pak nelze klávesnice používat, kontaktujte svého prodejce.

## Panel LCD

Některé zdánlivé problémy s displejem LCD mohou souviset s nastavením počítače.

Problém:	Postup
Žádné zobrazení	Stiskněte horké klávesy <b>Fn + F5</b> , změňte vlastnosti zobrazení a zkontrolujte, zda není nastaven externí monitor.
Výše uvedené problémy přetrvávají, popř. se vyskytly problémy nové	Pročtěte si dokumentaci k softwaru a zjistěte, zda problém není způsoben softwarem.  Spusťte diagnostický test  Pokud problémy přetrvávají, kontaktujte svého prodejce.

## Jednotka pevného disku

Problém:	Postup
Počítač se nespouští z pevného disku	Problémem mohou být soubory operačního systému. Obrat'te se na dokumentaci operačního systému.
Pomalý výkon	Soubory mohou být fragmentovány. Spusťte defragmentátor disku a zkontrolujte stav svých souborů a disku. Informace o defragmentátoru disku lze získat z dokumentace k operačnímu systému a online nápovědy.  Pokud to nepomůže, přeformátujte pevný disk. Pak obnovte operační systém a ostatní soubory.  Pokud problémy přetrvávají, kontaktujte svého prodejce.

## Jednotka DVD Super Multi

Více informací naleznete v Kapitole 4, *Základy provozu*.



Problém:	Postup
Nelze přistupovat k disku CD/DVD v jednotce.	<p>Zkontrolujte, že je zásuvka jednotky bezpečně zavřena. Tlačte jemně, až zaskočí na místo.</p> <p>Otevřete zásuvku a ověřte, zda je disk CD/DVD správně uložen. Musí ležet potištěnou stranou vzhůru.</p> <p>Cizí předmět v zásuvce disku může blokovat laserový paprsek při čtení disku CD/DVD. Ověřte, že zde není žádná překážka. Vyjměte všechny cizí předměty.</p> <p>Zkontrolujte, jestli není disk CD/DVD znečištěn. Pokud je, otřete jej jemnou látkou zvlhčenou vodou nebo neutrálním čistícím prostředkem. Podrobnosti o čištění viz oddíl <i>Péče o média</i> v kapitole 4, <i>Základy provozu</i>.</p>
Některé disky CD/DVD jsou přehrávány správně, jiné ne	<p>Příčinou může být konfigurace softwaru nebo hardwaru. Zkontrolujte, že konfigurace hardware odpovídá požadavkům vašeho software. Vyhledejte informace v dokumentaci k disku CD/DVD.</p> <p>Zkontrolujte typ používaného disku CD/DVD. Jednotka podporuje:</p> <p>DVD-ROM: DVD-ROM, DVD-Video, DVD-R, DVD-RW, DVD+R, DVD+RW, DVD-RAM</p> <p>CD-ROM: CD-DA, CD-Text, Photo CD (jedna/více částí), CD-ROM Režim 1, Režim 2, CD-ROM XA Režim 2 (Form1, Form2), Rozšířené CD (CDEXTRA)</p> <p>Zapisovatelné CD: CD-R, CD-RW, DVD-R, DVD-R(DL), DVD-RW, DVD+R, DVD+R(DL), DVD+RW, DVD-RAM</p> <p>Zkontrolujte kód regionu na disku DVD. Musí odpovídat kódu na jednotce DVD Super Multi. Kódy regionů jsou uvedeny v části <i>Jednotka optického disku</i> v kapitole 2, <i>Seznámení s počítačem</i>.</p>

Problém:	Postup
Nelze správně zapisovat.	<p>Pokud se nedaří správně zapisovat, ujistěte se, že dodržíte následující pokyny:</p> <ul style="list-style-type: none"> <li>■ Používejte pouze média doporučená společností TOSHIBA. Během zápisu nepoužívejte myš ani klávesnici.</li> <li>■ Pro záznam používejte pouze software dodaný s počítačem.</li> <li>■ Během zápisu nepoužívejte ani nespouštějte jiný software.</li> <li>■ Nehýbejte s počítačem při zapisování.</li> <li>■ Během zápisu nepřipojujte nebo neodpojujte externí zařízení ani karty.</li> </ul> <p>Pokud problémy přetrvávají, kontaktujte svého prodejce.</p>

## Polohovací zařízení



Pokud používáte myš USB, podívejte se také na oddíl USB v této kapitole a do dokumentace k myši.

### Ovládací tlačítka

Problém:	Postup
Kurzor na obrazovce nereaguje na činnost plošky Touch Pad	<p>Systém je patrně zaneprázdněn. Pokud má ukazatel tvar přesýpacích hodin, vyčkejte, až se vrátí do normálního tvaru, a znovu s ním zkuste pohnout.</p>
Dvojitě klepnutí nefunguje	<p>Zkuste změnit rychlost dvojitého klepnutí v ovládacím panelu myši.</p> <ol style="list-style-type: none"> <li>1. Klepněte na , <b>Ovládací panely, Hardware a zvuk</b>, a pak na ikonu <b>Myš</b>.</li> <li>2. V okně <b>Myš</b> - vlastnosti klepněte na záložku <b>Tlačítka</b>.</li> <li>3. Nastavte rychlost poklepání podle vašich požadavků a klepněte na tlačítko <b>OK</b>.</li> </ol>
Ukazatel myši se pohybuje příliš rychle nebo příliš pomalu	<p>Zkuste změnit rychlost dvojitého klepnutí v ovládacím panelu myši.</p> <ol style="list-style-type: none"> <li>1. Klepněte na , <b>Ovládací panely, Hardware a zvuk</b>, a pak na ikonu <b>Myš</b>.</li> <li>2. V okně <b>Vlastnosti myši</b> klepněte na kartu <b>Možnosti ukazatele</b>.</li> <li>3. Nastavte rychlost ukazatele podle vašich požadavků a klepněte na tlačítko <b>OK</b>.</li> </ol>

Problém:	Postup
Reakce plošky TouchPad je příliš citlivá.	<p>Nastavte úroveň citlivosti na dotyk.</p> <ol style="list-style-type: none"> <li>1. Klepněte na , <b>Ovládací panely, Hardware a zvuk</b>, a pak na ikonu <b>Myš</b>.</li> <li>2. V okně <b>Myš - vlastnosti</b> klepněte na záložku <b>Vlastnosti zařízení</b>.</li> <li>3. Klepněte na tlačítko <b>Nastavení</b>.</li> <li>4. Zobrazí se <b>Vlastnosti Synaptics Touch Pad</b> na portu PS/2. Na kartě <b>Vybrat</b> poklepejte na položku <b>Citlivost</b> v levé části okna.</li> <li>5. Je zobrazeno <b>PalmCheck</b> a <b>Citlivost dotyku</b>. Klepněte na <b>Citlivost dotyku</b>.</li> <li>6. Přesuňte posuvník pro nastavení odpovídající <b>Citlivosti dotyku</b>. Klepněte na tlačítko <b>OK</b>.</li> <li>7. Klepněte na tlačítko <b>OK</b> na záložce <b>Nastavení zařízení</b>.</li> </ol>

## USB myš

Problém:	Postup
Kurzor na obrazovce nereaguje na pohyby myši	<p>Systém je patrně zaneprázdněn. Pokud má ukazatel tvar přesýpacích hodin, vyčkejte až se vrátí do svého obvyklého tvaru a znovu jím zkuste pohnout.</p> <p>Ujistěte se, že je myš správně připojena k portu USB.</p>
Dvojitě klepnutí nefunguje	<p>Zkuste změnit rychlost dvojitého klepnutí v ovládacím panelu myši.</p> <ol style="list-style-type: none"> <li>1. Klepněte na , <b>Ovládací panely, Hardware a zvuk</b>, a pak na ikonu <b>Myš</b>.</li> <li>2. V okně <b>Myš - vlastnosti</b> klepněte na záložku <b>Tlačítka</b>.</li> <li>3. Nastavte rychlost poklepání podle vašich požadavků a klepněte na tlačítko <b>OK</b>.</li> </ol>
Ukazatel myši se pohybuje příliš rychle nebo příliš pomalu	<p>Zkuste změnit rychlost dvojitého klepnutí v ovládacím panelu myši.</p> <ol style="list-style-type: none"> <li>1. Klepněte na , <b>Ovládací panely, Hardware a zvuk</b>, a pak na ikonu <b>Myš</b>.</li> <li>2. V okně <b>Vlastnosti myši</b> klepněte na kartu <b>Možnosti ukazatele</b>.</li> <li>3. Nastavte rychlost ukazatele podle vašich požadavků a klepněte na tlačítko <b>OK</b>.</li> </ol>

---

<b>Problém:</b>	<b>Postup</b>
Ukazatel myši se pohybuje s chybami	Myš může být znečištěna. V dokumentaci k myši naleznete pokyny pro její čištění. Pokud problémy přetrvávají, kontaktujte svého prodejce.

---

## USB

Podívejte se také do dokumentace k zařízení USB.

<b>Problém:</b>	<b>Postup</b>
Zařízení USB nefunguje	Zkontrolujte pevnost spojení kabelem mezi portem USB na počítači a zařízením USB. Ujistěte se, že jsou ovladače zařízení USB správně nainstalovány. Informace o kontrole ovladačů naleznete v dokumentaci k systému Windows® XP. Pokud problémy přetrvávají, kontaktujte svého prodejce.

---

## Funkce USB spánek a dobíjení

Problém:	Postup
Nemohu používat funkci „USB spánek a dobíjení“.	<p>Nastavení funkce „USB spánek a dobíjení“ může mít hodnotu [Vypnuto]. Změňte hodnotu v HW Setup na hodnotu [Zapnuto].</p> <p>Pokud se v externím zařízení, které je připojeno ke kompatibilnímu portu USB, vyskytne nadměrný proud, napájení sběrnice USB (DC 5V) se může vypnout z bezpečnostních důvodů. Pokud k tomuto dojde, odpojte externí zařízení, pokud je nějaké připojené. Poté vypněte a zapněte počítač, aby se funkce obnovila. Pokud funkci nelze i nadále používat, přestože je připojeno externí zařízení, přestaňte toto externí zařízení používat, protože jeho proud je větší, než je přijatelná hodnota pro tento počítač.</p> <p>Některá externí zařízení neumí používat funkci „USB spánek a dobíjení“. V takovém případě vyzkoušejte jednu nebo více z následujících metod.</p> <ul style="list-style-type: none"> <li>■ Změňte režim nastavení [Zapnuto] v HW Setup.</li> <li>■ Vypněte počítač při připojeném externím zařízení.</li> <li>■ Připojte externí zařízení po vypnutí počítače.</li> </ul> <p>Pokud funkci nelze i nadále používat, změňte hodnotu v Nastavení BIOS na [Vypnuto] a přestaňte funkci používat.</p>
Baterie se rychle vybijí, přestože mám vypnutý počítač.	<p>Jestliže je funkce „USB spánek a dobíjení“ v HW Setup nastavena na [Zapnuto], napájení sběrnice USB (DC 5V) bude dodáváno do externího zařízení, které je připojeno ke kompatibilnímu portu. Pokud se do kompatibilního portu připojí externí zařízení v době, kdy AC adaptér není připojen k počítači, baterie počítače se vybijí, přestože je napájení počítače vypnuté.</p> <p>Připojte k počítači AC adaptér nebo změňte nastavení funkce „USB spánek a dobíjení“ v HW Setup na hodnotu [Vypnuto].</p> <p>Místo toho použijte USB port, který není označen ikonou kompatibilní funkce USB spánek a dobíjení (  ).</p>

Problém:	Postup
Externí zařízení připojené do kompatibilního portu nefunguje.	<p>Některá externí zařízení nemusí při připojení ke kompatibilnímu portu fungovat, přestože nastavení funkce „USB spánek a dobíjení“ má v HW Setup hodnotu [Zapnuto].</p> <p>Připojte externí zařízení znovu po zapnutí počítače.</p> <p>Jestliže externí zařízení stále nefunguje, připojte jej do USB portu, který není označen ikonou kompatibilní funkce USB spánek a dobíjení ( <math>\times</math> ) nebo změňte hodnotu „USB spánek a dobíjení“ v HW Setup na hodnotu [Vypnuto].</p>
Funkce „USB Probuzení“ nefunguje.	<p>Jestliže je v HW Setup nastavena funkce „USB spánek a dobíjení“ na hodnotu [Zapnuto], funkce „USB Probuzení“ nefunguje pro ty porty, které podporují funkci USB spánek a dobíjení.</p> <p>V takovém případě použijte USB port, který není označen ikonou kompatibilní funkce USB spánek a dobíjení ( <math>\times</math> ) nebo změňte hodnotu „USB spánek a dobíjení“ v HW Setup na hodnotu [Vypnuto].</p>

## Rozšíření paměti

Viz též kapitola 8, *Doplňková zařízení*, kde jsou uvedeny informace o instalaci paměťových modulů.

Problém:	Postup
Počítač se zasekne	<p>Ujistěte se, že rozšiřující paměťový modul je kompatibilní s počítačem.</p> <p>Pokud je instalován nekompatibilní modul, postupujte podle následujících kroků.</p> <ol style="list-style-type: none"> <li>1. Vypněte napájení počítače</li> <li>2. Odpojte napájecí adaptér a všechna periferní zařízení.</li> <li>3. Vyjměte hlavní baterii.</li> <li>4. Vyjměte paměťový modul.</li> <li>5. Vraťte baterii a připojte napájecí adaptér.</li> <li>6. Zapněte napájení.</li> </ol> <p>Pokud problémy přetrvávají, kontaktujte svého prodejce.</p>

## Zvukový systém

Obraťte se rovněž na dokumentaci k vašim zvukovým zařízením.

Problém:	Postup
Není slyšet žádný zvuk	Zkontrolujte nastavení hlasitosti softwaru. Zkontrolujte pevnost připojení sluchátek. Pokud problémy přetrvávají, kontaktujte svého prodejce.

## Monitor

Viz též kapitola 8, *Doplňková zařízení*, a dokumentaci k monitoru.

Problém:	Postup
Monitor se nezapíná.	Ujistěte se, že je vypínač externího monitoru v poloze zapnuto. Zkontrolujte, zda je napájecí kabel externího monitoru zapojen do funkční elektrické zásuvky.
Žádné zobrazení	Zkuste nastavit kontrast a jas ovládacími prvky na externím monitoru. Stiskněte horké klávesy <b>Fn + F5</b> a účelem změny priority zobrazení a ujistěte se, že není nastaveno zobrazení na interním displeji.
Dochází k chybám zobrazení	Zkontrolujte, že je kabel externího monitoru pevně připojen k počítači. Pokud problémy přetrvávají, kontaktujte svého prodejce.

## Modem

Problém:	Postup
Komunikační software nemůže inicializovat modem	Ujistěte se, že jsou nastavení interního modemu správná. Obraťte se na Telefonní subsystém v Ovládacích panelech.
Je slyšet oznamovací tón, ale není možné uskutečnit hovor	Pokud je hovor uskutečňován přes zařízení PBX, ujistěte se, zda není vypnuta funkce pro detekci tónové volby komunikační aplikace. Můžete rovněž použít příkaz ATX.
Lze uskutečnit hovor, ale nelze navázat spojení	Zkontrolujte, jestli jsou nastavení vašeho komunikačního programu správná.
Po vytočení hovoru není slyšet vyzvánění	Zkontrolujte, jestli je ve vaší komunikační aplikaci správně nastavena tónová nebo pulzní volba. Můžete rovněž použít příkaz ATD.



Problém:	Postup
Komunikace je neočekávaně přerušena	Počítač automaticky přeruší komunikaci, pokud je nosný signál nedostatečný po určitý časový interval. Pokuste se prodloužit tento interval.
Zpráva <b>CONNECT</b> se rychle nahradí zprávou <b>NO CARRIER</b>	Zkontrolujte nastavení zjišťování chyb ve vaší komunikační aplikaci. Můžete rovněž použít příkaz ATN.
Znaky zobrazované během komunikace jsou zkomolené	Při přenosu dat se ujistěte, že nastavení parity a stop-bitů je stejné jako u vzdáleného počítače. Zkontrolujte datový tok a komunikační protokol.
Nelze přijmout příchozí hovor	Zkontrolujte nastavení počtu vyzvánění před automatickou odpovědí na hovor ve vaší komunikační aplikaci. Můžete rovněž použít příkaz ATSO. Pokud problémy přetrvávají, kontaktujte svého prodejce.

## Místní síť (LAN)

Problém:	Postup
Nelze přistupovat k síti LAN	Zkontrolujte pevnost připojení kabelu mezi konektorem LAN a rozbočovačem LAN. Pokud problém přetrvává, obraťte se na správce sítě LAN.

## Bezdrátová místní síť LAN

Pokud následující postupy neobnoví přístup k síti LAN, kontaktujte vašeho správce sítě LAN. Více informací o bezdrátové komunikaci naleznete v kapitole 4, [Základy provozu](#).

Problém:	Postup
Nelze přistupovat k síti Wireless LAN	Zkontrolujte, že je přepínač bezdrátové komunikace na počítači v poloze zapnuto. Pokud problém přetrvává, kontaktujte správce sítě LAN.



*Funkce Wireless LAN není k dispozici na všech konfiguracích.*

## Snímač otisku prstu

Problém:	Postup
Čtení otisku prstu nebylo úspěšné.	Zkuste znovu se správnou polohou. Viz <a href="#">Používání snímače otisku prstu (volitelný)</a> kapitola 4, <a href="#">Základy provozu</a> . Zkuste provést proces rozeznávání znovu pomocí jiného zaregistrovaného prstu.
Otisk prstu nelze přečíst z důvodu zranění prstu.	Zkuste provést proces rozeznávání znovu pomocí jiného zaregistrovaného prstu. Jestliže nelze přečíst otisk prstu žádného ze zaregistrovaných prstů, přihlaste se pomocí klávesnice a zadejte heslo. Pokud problémy přetrvávají, kontaktujte svého prodejce.
Nelze aktivovat Funkci Pre-OS ověřování pomocí otisku prstu či Funkci Jednoduchého přihlášení	Pokud nebylo zaregistrováno Heslo uživatele, použijte k jeho registraci funkci TOSHIBA HW Setup.
Funkce Pre-OS ověřování pomocí otisku prstu nefunguje.	Ujistěte se, že jste zaregistrovali prst v účtu Windows. Nastavte Heslo uživatele pomocí funkce TOSHIBA HW Setup a restartujte systém. Zkontrolujte, zda jste v nastavení Správce přístupu TrueSuite zaškrtnuli možnost „Aktivovat Pre-OS ověřování otiskem prstu“.

## ExpressCard

Viz též kapitola 8, [Doplňková zařízení](#).

Problém:	Postup
Dochází k chybě ExpressCard	Vložte kartu ExpressCard znovu a ujistěte se, že je pevně připojena. Ujistěte se, že je spojení mezi externím zařízením a kartou pevné. Přečtěte si dokumentaci ke kartě. Pokud problémy přetrvávají, kontaktujte svého prodejce.

## Podpora TOSHIBA

Pokud potřebuje poradit ohledně užívání počítače nebo máte při využívání počítače jakékoliv problémy, kontaktuje společnost TOSHIBA, která vám poskytne další technickou podporu.

### Dříve než zavoláte

Některé problémy mohou být způsobeny softwarem nebo operačním systémem a je důležité pokusit se nejdříve využít všech dostupných možností pomoci. Předtím, než se rozhodnete kontaktovat společnost TOSHIBA, zkuste provést následující opatření:

- Pročtěte si kapitoly o odstraňování závad v dokumentaci k softwaru nebo periferním zařízením.
- Pokud problém nastavení při užívání softwarových aplikací, pročtěte si dokumentaci k softwaru, zejména pak navrhované způsoby odstraňování závad. Využijte odborné pomoci softwarové firmy.
- Kontaktujte prodejce, u něhož jste počítač a/nebo software nakoupili. Prodejci vám mohou poskytnout nejaktuálnější informace a pomoc.

### Kam psát?

Pokud ani teď nemůžete problém vyřešit a předpokládáte, že jeho příčina souvisí s hardwarem, napište zástupci společnosti TOSHIBA uvedenému na letáku se záručními informacemi nebo se podívejte na internetový server [www.toshiba-europe.com](http://www.toshiba-europe.com).

# Dodatek A

## Specifikace

Tento dodatek shrnuje technické specifikace počítače.

### Požadavky na prostředí

	Provoz	Mimo provoz
<b>Okolní teplota</b>	5 °C až 35 °C	-20 °C až 60 °C
<b>Relativní vlhkost</b>	20 % až 80 %	10 % až 90 %
<b>Nadmořská výška (od hladiny moře)</b>	0 až 3 000 metrů	0 až 10 000 metrů

### Požadavky na napájení

<b>Napájecí adaptér</b>	100-240 V AC 50 nebo 60 Hz (cyklů za sekundu)
<b>Počítač</b>	19 V DC

### Interní modem

<b>Síťová řídicí jednotka (Network Control Unit, NCU)</b>	
<b>Typ NCU</b>	AA
<b>Typ linky</b>	Telefonní linka (pouze analogová)
<b>Volba</b>	Impulsní Tónové
<b>Řídící příkaz</b>	Příkazy AT Příkazy EIA-578
<b>Monitorovací funkce</b>	Reproduktor počítače
<b>Komunikační specifikace</b>	
<b>Komunikační systém</b>	Data: Zcela obousměrný Fax: Zpola obousměrný

<b>Komunikační protokol</b>	Data	
	ITU-T-Rec (dříve CCITT)	V.21/V.22/V.22bis/V.32/ V.32bis/V.34/V.90/V.92
	Bell	103/212A
	Fax:	
	ITU-T-Rec (dříve CCITT)	V.17/V.29/V.27ter/ V.21 ch2
<b>Komunikační rychlost</b>	Vysílání a příjem dat	
		300/1200/2400/4800/7200/9600/12000/14400/ 16800/19200/21600/24000/26400/28800/31200/ 33600 bps
	Příjem dat pouze s V.90	
		28000/29333/30666/32000/33333/34666/36000/ 37333/38666/40000/41333/42666/44000/45333/ 46666/48000/49333/50666/ 52000/53333/54666/56000 bps
	Fax	
	2400/4800/7200/9600/12000/14400 bps	
<b>Přenosová úroveň</b>	-10 dBm	
<b>Úroveň příjmu</b>	-10 až -40 dBm	
<b>Vstupní/výstupní impedance</b>	600 ohmů ±30 %	
<b>Oprava chyb</b>	MNP třídy 4 a ITU-T V.42	
<b>Komprese dat</b>	MNP třídy 5 a ITU-T V.42bis	
<b>Zdroj napájení</b>	+3,3 V (dodává počítač)	

# Dodatek B

## Řadič zobrazení

### Řadič zobrazení

Řadič zobrazení překládá softwarové příkazy na příkazy hardwarové, které zapínají a vypínají určité obrazové prvky.

Řadič odpovídá standardu VGA (Video Graphics Array) a podporuje Super VGA (SVGA) rozšířené grafické pole XGA (Extended Graphics Array) pro interní LCD a externí monitory.

Externí monitor s vysokým rozlišením připojený k počítači zobrazuje až 2048 horizontálních a 1536 vertikálních bodů při 16M barvách.

Řadič zobrazení řídí zobrazovací režim, který dle požadavků příslušné normy upravuje rozlišení obrazovky a maximální počet barev, které lze na obrazovce zobrazit.

Software určený pro použití v určitém zobrazovacím režimu bude fungovat na jakémkoliv počítači, který daný režim podporuje.

Řadič zobrazení počítače podporuje všechny režimy SVGA a XGA, které patří k nejčastěji užívaným normám v oboru.

- *Podle typu používaného externího monitoru nemusí být možné používat některé režimy zobrazení.*
- *Jestliže spouštíte některé aplikace (například 3D aplikace nebo přehrávání videa, atd.), mohou se na obrazovce vyskytovat ruchy, blikání nebo výpadky rámců. Jestliže k tomuto dochází, upravte rozlišení displeje na nižší hodnotu, aby se obraz zobrazoval správně. Pro nápravu tohoto stavu je rovněž možné vypnout funkci Windows Aero™.*

# Dodatek C

## Bezdrátová místní síť LAN

### Specifikace karty

<b>Typ karty</b>	Mini-PCI Typ III
<b>Kompatibilita</b>	<ul style="list-style-type: none"> <li>■ Standard IEEE 802.11 pro bezdrátové síť LAN</li> <li>■ Vlastnost Wi-Fi (Wireless Fidelity) ověřená aliancí Wi-Fi Alliance. Logo 'Wi-Fi CERTIFIED' je značkou certifikace Wi-Fi Alliance.</li> </ul>
<b>Síťový operační systém</b>	■ Síť Microsoft® Windows®
<b>Protokol přístupu k médiím</b>	■ CSMA/CA (Collision Avoidance) s ověřením (ACK)
<b>Přenosové rychlosti</b>	<ul style="list-style-type: none"> <li>■ 54/48/36/24/18/12/9/6 Mb/s (IEEE 802,11a/g)</li> <li>■ 11/5,5/2/1 Mb/s (IEEE 802.11 b)</li> </ul>



*Funkce Wireless LAN není k dispozici na všech konfiguracích.*

### Rádiové charakteristiky

Rádiové charakteristiky karet Wireless LAN se mohou měnit podle:

- Země nebo oblasti, kde byl produkt zakoupen
- Typu produktu

Bezdrátová komunikace je často předmětem místně platných opatření. Síťová zařízení Wireless LAN jsou sice navržena pro provoz v bezlicenčních pásmech 2,4 GHz a 5 GHz, místně platná opatření pro provoz rádiových zařízení mohou omezit používání zařízení pro bezdrátovou komunikaci.

<b>Frekvenční pásmo R-F</b>	<ul style="list-style-type: none"> <li>■ Pásmo 2,4 GHz (2 400–2 497 MHz) pro normu 802.11b/g/n (předběžná verze)</li> <li>■ Pásmo 5 GHz (5 150–5 850 MHz) pro normu 802.11a/n (předběžná verze)</li> </ul>
<b>Modulační technika</b>	<ul style="list-style-type: none"> <li>■ DSSS-CCK, DSSS-DQPSK, DSSS-DBPSK (IEEE 802.11b)</li> <li>■ OFDM-BPSK, OFDM-QPSK, OFDM-16QAM/OFDM-16QAM (IEEE 802.11a/g)</li> </ul>

Dosah signálu bezdrátové sítě je závislý na přenosové rychlosti bezdrátového komunikačního zařízení. Komunikace při nižší přenosové rychlosti může překonat větší vzdálenost.

- Dosah vašich bezdrátových zařízení může být snížen v případě, že jsou antény umístěny v blízkosti kovových ploch a pevných materiálů s vysokou hustotou.
- Dosah je také ovlivněn „překážkami“ v cestě přenosu, které mohou pohlcovat nebo odrážet rádiový signál.

## Podporovaná dílčí frekvenční pásma

Podle předpisů platných ve vaší zemi nebo oblasti, vaše karta Wireless LAN může podporovat jinou sadu kanálů v pásmu 2,4 GHz. Podrobnosti o předpisech platných ve vaší zemi nebo oblasti vám sdělí autorizovaný prodejce zařízení Wireless LAN nebo TOSHIBA.

### Sada kanálů Wireless IEEE 802.11 (Revize B, G a předběžná verze N)

Rozsah frekvencí	Kanál ID	2400-2483,5 MHz
1	2412	
2	2417	
3	2422	
4	2427	
5	2432	
6	2437	
7	2442	
8	2447	
9	2452	
10	<b>2457</b>	
11	2462	
12	<b>2467*<sup>1</sup></b>	
13	<b>2472*<sup>1</sup></b>	

\*1 Zkontrolujte, zda je možné tyto kanály používat ve vaší zemi nebo regionu.



Při instalaci karty Wireless LAN je konfigurace kanálu provedena následovně:

- Pro klienty sítě Wireless, kteří pracují v rámci infrastruktury Wireless LAN, karta Wireless LAN automaticky začne pracovat na kanálu určeném přístupovým bodem Wireless LAN. Při přecházení mezi různými přístupovými body může stanice dynamicky přepnout na jiný kanál, pokud je to nutné.
- V přístupovém bodu sítě Wireless LAN použije karta výchozí nastavení kanálu (vytištěno tučně), pokud správce sítě LAN nezvolí jiný výchozí kanál při konfiguraci zařízení přístupového bodu Wireless LAN.

# Dodatek D

## Napájecí kabel a konektory

Vstupní zástrčka napájecího kabelu střídavého proudu musí být kompatibilní s různými mezinárodními zdrojovými výstupy střídavého proudu, kabel musí dále vyhovovat normám regionu, v němž bude výrobek užíván. Všechny kabely musí splňovat následující specifikace:

<b>Délka:</b>	Minimálně 1,7 metru
<b>Průřez vodiče:</b>	Nejméně 0,75 mm <sup>2</sup>
<b>Jmenovitý proud:</b>	Minimálně 2,5 ampéry
<b>Jmenovité napětí:</b>	125 nebo 250 V AC (v závislosti na normách daného regionu)

## Certifikační agentury

<b>USA a Kanada:</b>	Uvedeno UL a certifikováno CSA Ne. 18 AWG, Typ SVT nebo SPT-2 dva vodiče
<b>Austrálie:</b>	AS
<b>Japonsko:</b>	DENANHO

### *Evropa:*

<b>Rakousko:</b>	OVE	<b>Itálie:</b>	IMQ
<b>Belgie:</b>	CEBEC	<b>Nizozemí:</b>	KEMA
<b>Dánsko:</b>	DEMKO	<b>Norsko:</b>	NEMKO
<b>Finsko:</b>	SETI	<b>Švédsko:</b>	SEMKO
<b>Francie:</b>	UTE	<b>Švýcarsko:</b>	SEV
<b>Německo:</b>	VDE	<b>Velká Británie:</b>	BSI

V Evropě jsou platné pouze napájecí šňůry typu VDE, H05VVH2-F, a to dvou vodičové.

V USA a Kanadě platí konfigurace zástrčky 2-15P (250 V) nebo 1-15P (125 V) podle Americké národní elektrické normy a Kanadské elektrické normy - část II.

Následující ilustrace zobrazují tvary zástrček používaných v USA a Kanadě, Velké Británii, Austrálii a Evropě.

### USA a Kanada

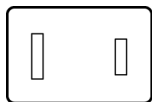

Schváleno UL  
Schváleno CSA

### Velká Británie

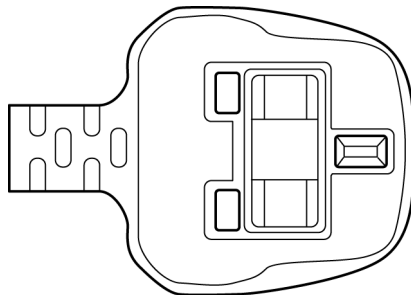

Schváleno BS

### Austrálie

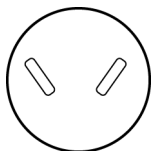

Schváleno AS

### Evropa



Schváleno  
příslušnou agenturou

# Dodatek E

## Právní poznámky

Tato kapitola uvádí právní poznámky týkající se počítačů TOSHIBA.

### Neplatné ikony

Některé skříně počítačů jsou navrženy tak, aby do nich mohly být instalovány veškeré doplňkové komponenty dané série produktů. Mějte proto na paměti, že váš vybraný model nemusí mít všechny funkce a specifikace, které odpovídají všem ikonám nebo spínačům uvedeným na skříní počítače.

### Processor

Právní poznámky ohledně výkonu procesoru („CPU“).

Výkonnost procesoru ve vašem počítači se může odlišovat od specifikací za následujících podmínek:

- použití některých periferních zařízení
- napájení z baterie místo napájení ze sítě
- použití některých multimédií, počítačem generované grafiky nebo aplikací videa.
- použití standardních telefonních linek nebo síťových spojení s nízkou rychlostí
- použití složitého modelovacího software, jako jsou špičkové návrhářské aplikace
- současné použití více aplikací nebo funkcí
- použití počítače v místech s nízkým tlakem (výška > 1 000 metrů nad mořem)
- použití počítače při teplotách mimo teplotní rozsah od 5 °C do 30 °C nebo > 25 °C ve velkých nadmořských výškách (všechny teplotní údaje jsou přibližné a mohou se lišit podle konkrétního modelu počítače – podrobnosti naleznete v dokumentaci počítače nebo na webových stránkách Toshiba na adrese <http://www.pcsupport.toshiba.com>).

Výkon procesoru se může rovněž odlišovat od specifikací v závislosti na konfiguraci počítače.

Za některých okolností se může váš počítač automaticky vypnout. Jde o normální ochrannou funkci navrženou ke snížení rizika ztráty dat nebo poškození zařízení, pokud není používáno za doporučených podmínek. Chcete-li se vyhnout ztrátě dat, vždy si vytvářejte záložní kopie dat jejich pravidelným ukládáním na externí médium. Pro dosažení optimálního výkonu vždy počítač používejte jen za doporučených podmínek. Přečtěte si informace o dalších omezeních, které jsou uvedeny v dokumentaci o produktu. Obraťte se na technickou službu a podporu TOSHIBA a vyhledejte více informací v části [Podpora TOSHIBA](#) v kapitole 9 [Odstraňování závad](#).

## 64-bitové výpočty

64-bitové procesory mohou využívat výhod 32 a 64-bitových výpočtů.

64-bitové výpočty vyžadují, aby byly splněny následující požadavky na hardware a software:

- 64-bitový operační systém
- 64-bitový procesor, čipová sada a BIOS (Basic Input/Output System)
- 64-bitové ovladače zařízení
- 64-bitové aplikace

Některé ovladače zařízení a/nebo aplikace nemusí být kompatibilní se 64-bitovým procesorem a nemusí správně fungovat. Na vašem počítači je nainstalována 32-bitová verze operačního systému, pokud není výslovně uvedeno, že operační systém je 64-bitový.

## Paměť (hlavní systém)

Část hlavní systémové paměti může být grafickým systémem využívána pro grafický výkon a může se tak snižovat velikost hlavní systémové paměti, která je k dispozici pro ostatní výpočetní činnosti. Velikost hlavní systémové paměti vyhrazené pro podporu grafiky závisí na grafickém systému, používaných aplikacích, velikosti systémové paměti a dalších faktorech. U počítače s konfigurací 4 GB systémové paměti bude celková velikost systémové paměti pro výpočetní činnosti podstatně nižší a bude se lišit podle modelu a konfigurace systému.

## Životnost baterie

Životnost baterií se může výrazně lišit v závislosti na modelu, konfiguraci, aplikacích, nastavení řízení spotřeby a využívaných funkcích výrobku, jakož i na přirozených odchylkách výkonu daných návrhem jednotlivých součástí. Publikované hodnoty životnosti baterií jsou určeny pro vybrané modely a konfigurace, které Toshiba testuje v době publikace. Čas dobíjení závisí na použití. Baterie nelze dobíjet, pokud počítač pracuje na plný výkon.

Poté, co baterie absolvují mnoho cyklů nabití a vybití, ztrácejí svou schopnost pracovat na plný výkon s maximální kapacitou a je potřeba je vyměnit. To je normální jev u všech baterií. Chcete-li si koupit nové baterie, vyhledejte informace o příslušenství dodávané spolu s počítačem.

## Kapacita jednotky pevného disku (HDD)

1 gigabajt (GB) znamená  $10^9 = 1\,000\,000\,000$  bajtů při použití mocnin 10. Operační systém počítače nicméně uvádí kapacitu při užití mocnin 2, kde je definice  $1\text{ GB} = 2^{30} = 1\,073\,741\,824$  bajtů, může tedy zdánlivě vykazovat nižší kapacitu. Volná kapacita média může být rovněž menší, pokud produkt zahrnuje jeden nebo více předem nainstalovaných operačních systémů, jako je Microsoft Windows a předem nainstalované aplikace nebo média. Skutečná formátovaná kapacita se může lišit.

## LCD

Při dlouhodobém používání a podle způsobu používání počítače se jas LCD displeje snižuje. To je přirozená charakteristika LCD technologie.

Maximálního jasu lze dosáhnout pouze při práci v režimu napájení ze sítě. Při práci na baterie obrazovka ztmavne a není možné zvýšit její jas.

## Grafický procesor (GPU)

Výkon grafického procesoru („GPU“) se může lišit v závislosti na modelu, konfiguraci, aplikacích, nastavení řízení spotřeby a používaných funkcích. Výkon GPU je optimalizován pouze při práci v režimu napájení ze sítě a při práci na baterie může výrazně klesnout.

## Bezdrátová místní síť LAN

Přenosová rychlost na bezdrátové síti LAN a dosah bezdrátové sítě LAN se může lišit podle okolního elektromagnetického prostředí, překážek, konstrukce a konfigurace přístupových bodů a konstrukce klientské stanice a konfigurace software a hardware.

[54 Mb/s teoretická maximální rychlost uváděná podle normy IEEE802.11 (a/b/g).] Skutečná přenosová rychlost bude nižší než teoretická maximální rychlost.

## Ochrana autorských práv

Příslušné normy ochrany proti kopírování zahrnuté do některých médií mohou zabránit nebo omezit záznam nebo přehrávání médií.

## Obrázky

Všechny obrázky jsou pouze ilustrativní.

# Dodatek F

## Pokud je váš počítač odcizen



Vždy dávejte na svůj počítač pozor a snažte se zabránit jeho krádeži. Jste majitelem hodnotného technického zařizení, které může být velmi atraktivní pro zloděje, nenechávejte jej proto nestřežené na veřejně přístupných místech. Pro posílení zabezpečení lze zakoupit bezpečnostní kabely pro použití s přenosným počítačem doma nebo v kanceláři.

Poznamenejte si typové označení vašeho počítače, číslo modelu a sériové číslo a uchovejte je na bezpečném místě. Tyto informace naleznete na spodní straně přenosného počítače. Rovněž uschovejte doklad o koupi počítače.

**Pokud je vám počítač odcizen**, pomůžeme Vám při pokusu o jeho nalezení. Před kontaktováním společnosti Toshiba si prosíme připravte následující informace, které jsou nutné pro jednoznačnou identifikaci vašeho počítače:

- Ve které zemi byl Váš počítač odcizen?
- O jaký typ stroje šlo?
- Jaké bylo číslo modelu (číslo PA)?
- Jaké bylo sériové číslo (8 číslic)?
- Kdy byl ukraden, tj. datum?
- Jaká je Vaše adresa, telefon a číslo faxu?

***Chcete-li písemně registrovat krádež, postupujte podle následujících kroků:***

- Vyplňte formulář Registrace krádeže Toshiba (nebo jeho kopii) níže.
- Připojte kopii nákupního dokladu, kde je uvedeno, kde byl Váš počítač zakoupen.
- Odešlete faxem nebo poštou doklad a registrační formulář na adresu uvedenou níže.

***Chcete-li registrovat krádež online, postupujte podle následujících kroků:***

- Na internetu navštivte internetové stránky <http://www.toshiba-europe.com>. V části věnované produktům zvolte **Computer Systems**.





# Glosář

Termíny uvedené v tomto glosáři se vztahují k danému manuálu. Alternativní významy slouží jako odvolávky.

## **Zkratky**

**AACS:** systém pokročilého přístupu k obsahu

**AC:** střídavý proud

**ACPI:** standard pokročilé konfigurace a rozhraní napájení

**AMT:** technologie Intel Active Management

**ASCII:** americká norma pro informační výměnu

**BIOS:** základní systém pro vstup a výstup

**b/s:** bitů za sekundu.

**CD:** kompaktní disk

**CD-ROM:** paměť pouze pro čtení uložená na kompaktním disku

**CD-RW:** kompaktní disk s možností přepisu

**CMOS:** komplementární polovodič na bázi oxidů kovů

**CPU:** základní procesorová jednotka

**CRT:** katodová obrazovka

**DC:** stejnosměrný proud

**DDC:** datový kanál pro zobrazení

**DDR:** dvojnásobná rychlost dat

**DIMM:** dvojitý interní paměťový modul

**DVD:** digitální univerzální disk

**DVD-R:** digitální univerzální disk s možností záznamu

**DVD-RAM:** digitální univerzální disk - paměť s přímým přístupem

**DVD-R (Dual Layer):** digitální univerzální disk s možností záznamu, s dvojitou vrstvou

**DVD-ROM:** digitální univerzální disk - paměť pouze pro čtení

**DVD-RW:** digitální univerzální disk - s možností přepisu

**DVD+R (Dual Layer):** digitální univerzální disk s možností záznamu, s dvojitou vrstvou

**FDD:** disketová jednotka

**FIR:** rychlé infračervené zařízení (fast infrared)  
**GB:** gigabajt  
**HDD:** pevný disk  
**HDCP:** ochrana digitálního obsahu s velkým rozsahem pásma  
**HDMI:** rozhraní pro multimédia s vysokým rozlišením  
**HDMI-CEC:** rozhraní pro multimédia s vysokým rozlišením - elektronická kontrola pro spotřebitele  
**IDE:** integrovaná elektronika disků  
**IEEE:** Institut elektrických a elektronických inženýrů  
**IMSM:** aplikace Intel Matrix Storage Manager  
**I/O:** vstup/výstup  
**IRQ:** požadavek na přerušení  
**kB:** kilobajt  
**LAN:** místní síť  
**LCD:** displej z tekutých krystalů  
**LED:** dioda vyzařující světlo  
**MB:** megabajt  
**MMC:** multimediální karta  
**OCR:** optický snímač znaků (čtení)  
**PC:** osobní počítač  
**PCI:** propojení periferních komponent  
**RAM:** paměť s přímým přístupem  
**RGB:** červená, zelená a modrá  
**ROM:** permanentní paměť (pouze pro čtení)  
**RTC:** hodiny skutečného času  
**S/P DIF:** formát digitálního rozhraní Sony/Philips  
**SDRAM:** synchronizovaná paměť s přímým dynamickým přístupem  
**SLI:** škálovatelné rozhraní propojení  
**SO-DIMM:** dvojitý paměťový modul malých rozměrů  
**SSD:** jednotka bez pohyblivých součástí  
**TFT:** vrstva s tenkými tranzistory  
**USB:** univerzální sériová sběrnice  
**UXGA:** řadič vylepšeného grafického pole  
**VGA:** standard rozlišení obrazovky  
**WAN:** rozsáhlá síť  
**WSXGA:** širokoúhlý standard super grafického rozlišení  
**WSXGA+:** širokoúhlý standard super plus grafického rozlišení  
**WUXGA:** širokoúhlý standard ultra grafického rozlišení  
**WXGA:** širokoúhlý standard grafického rozlišení  
**WXGA+:** širokoúhlý standard plus grafického rozlišení  
**XGA:** standard grafického rozlišení

## A

**adaptér:** zařízení poskytující kompatibilní propojení mezi dvěma jednotkami. Například interní adaptér monitoru počítače přijímá informace ze softwaru a převádí je na obrázky na obrazovce. Adaptér může mít mnoho podob, od mikroprocesoru po jednoduchý konektor: Inteligentní adaptér (který může provádět i zpracování) se může nazývat také ovladač.

**alfanumerické znaky:** klávesnicové znaky včetně písmen, číslic a jiných symbolů jako jsou vykřičníky či matematické symboly.

**analogový signál:** signál, jehož vlastnosti jako amplituda či frekvence se přímo úměrně (analogicky) mění dle přenášené hodnoty. Hlasová komunikace je příkladem analogových signálů.

**aplikace:** skupina programů, které společně slouží určitému účelu, například vedení účetnictví, sestavování finančních plánů, vytváření tabulek, zpracování textu nebo hraní her.

**ASCII:** americký standardní kód pro přenos informací. ASCII je soubor 256 binárních kódů, které představují nejčastěji používaná písmena, číslice a symboly.

## B

**bajt:** reprezentace jednoho znaku. Osm bitů tvoří základní jednotku informace; také nejmenší adresovatelná jednotka systému.

**Bezdrátová místní síť LAN (Local Area Network):** místní síť realizovaná pomocí bezdrátové komunikace.

**Bezdrátová místní síť WAN (Local Area Network):** místní síť WAN realizovaná pomocí bezdrátové komunikace.

**BIOS:** základní systém pro vstup a výstup Mikroprogramové vybavení řídící tok dat v počítači. Viz též firmware.

**bit:** odvozenina ze slovního spojení „binary digit“ (dvojková číslice), které označuje základní jednotku informace. Je to buď nula, nebo jedna. Osm bitů je jeden bajt. Viz též bajt.

**Bluetooth:** rádiová technologie s krátkým dosahem určená k usnadnění bezdrátové komunikace mezi počítači, komunikačními zařízeními a Internetem.

**boot:** zkratka pro samozaváděcí program (bootstrap). Program, který startuje nebo restartuje počítač. Program načítá pokyny z paměťového zařízení do počítačové paměti.

**bps:** počet bitů za sekundu. Jednotka užívaná zejména pro rychlost přenosu modemu.

## C

**CardBus:** standardní sběrnice pro 32-bitové počítačové karty PC.

**CD:** Samostatný kompaktní disk. *Viz též CD-ROM.*

**CD-R:** zapisovatelný disk CD, na který lze jednou zapsat data a pak je opakovaně číst. *Viz též CD-ROM.*

**CD-ROM:** vysokokapacitní disk CD, ze kterého lze číst, ale na který nelze zapisovat. V jednotce CD-ROM se ke čtení dat z disku nepoužívají magnetické hlavy, ale laser.

**CD-RW:** přepisovatelný kompaktní disk, na který lze zapisovat vícekrát. *Viz též CD-ROM.*

**CMOS:** komplementární MOS (polovodič na bázi oxidů kovů). Elektronický obvod připojený svarem k silikonové destičce, který vyžaduje minimum elektrické energie. Integrované obvody vyrobené pomocí technologie CMOS mohou být velmi kompaktní a jsou vysoce spolehlivé.

**COM1, COM2, COM3 a COM4:** označení sériových a komunikačních portů.

**CPU:** základní procesorová jednotka, procesor. Část počítače, která překládá příkazy do strojového jazyka a provádí je.

**CRT:** katodová obrazovka. Vakuová trubice, ve které paprsky vysílané na fluorescentní obrazovce vytvářejí svítící body. Příkladem může být televizní přijímač.

## Č

**čip:** malá polovodičová součástka vybavená počítačovou logikou a soustavou obvodů pro zpracování, ukládání, vstupní/výstupní funkce a ovládání ostatních čipů.

## D

**data:** informace, které jsou konkrétní, měřitelné nebo statistické, a které může počítač zpracovat, uložit nebo vyhledat.

**datové bity:** parametr datové komunikace řídící počet bitů (dvojkových čísel), které vytvářejí bajty. Je-li počet datových bitů roven 7, počítač může vytvořit 128 jedinečných znaků. Je-li počet datových bitů roven 8, počítač může vytvořit 256 jedinečných znaků.

**DC:** stejnosměrný proud. Elektrický proud proudící jedním směrem. Tento typ elektrické energie obvykle dodávají baterie.

**deska:** deska s tištěnými spoji. Interní deska obsahující elektronické komponenty, takzvané čipy, které vykonávají určité funkce nebo zvyšují výkon systému.

**dialogové okno:** okno, ve kterém uživatelé zadávají vlastní hodnoty pro nastavení systému nebo jiné informace.

**disketa:** vyjímatelný disk, který uchovává magneticky kódovaná data.

- disketová jednotka (FDD):** elektromechanické zařízení, které načítá a zapisuje data na pružné disky.
- disková jednotka:** zařízení, které přistupuje k informacím uloženým na disku a vytváří jejich kopie v paměti počítače. Rovněž zapisuje data z paměti na disk. Princip funkce spočívá v tom, že jednotka otáčí diskem vysokou rychlostí tak, aby mjel čtecí a psací hlavice.
- disková paměť:** ukládání dat na magnetický disk. Data jsou nahrávána na souosé vedení podobně jako fonografická nahrávka.
- displej TFT:** displej z tekutých krystalů (LCD) vyrobený z pole buněk tekutých krystalů. Pro řízení každé buňky se používá technologie aktivní matrice s vrstvou tenkých tranzistorů (TFT).
- displej z tekutých krystalů (LCD):** tekuté krystaly hermeticky uzavřené mezi dvě skleněné tabulky, pokryté průhledným vodivým materiálem. Povlak je leptaný k segmentům s přívody na hranu skla. Mezi skleněnými vrstvami je napětí.
- displej:** vakuová obrazovka, LCD displej nebo jiné zobrazovací zařízení sloužící k prezentaci výstupu počítače.
- dokumentace:** soubor příruček a jiných pokynů, napsaných pro uživatele počítače nebo aplikace. Dokumentace počítačového systému obsahuje zejména procedurální a pomocné informace a systémové funkce.
- DVD:** jednotlivý digitální všestranný (nebo video) disk. *Viz také DVD-ROM.*
- DVD-R (+R, -R):** Zapisovatelný digitální disk, na který lze jednou zapsat data a pak je opakovaně číst. Jednotka DVD-R používá ke čtení dat z disku laserový paprsek.
- DVD-RAM:** digitální univerzální disk s přímým přístupem. Vysokokapacitní disk s vysokým výkonem, na který lze uložit velký objem dat. Jednotka DVD-ROM používá ke čtení dat z disku laserový paprsek.
- DVD-ROM:** digitální univerzální disk pouze ke čtení. Vysokokapacitní disk s vysokým výkonem. Je vhodný pro přehrávání videa a dalších souborů s vysokou hustotou záznamu. Jednotka DVD-ROM používá ke čtení dat z disku laserový paprsek.
- DVD-RW (+RW, -RW):** digitální univerzální disk, který lze mnohokrát přepsat.
- dvojkový kód:** dvočíslíkový systém nul a jedniček (vypnuto či zapnuto) používaný většinou digitálních počítačů. Číslice zcela vpravo ve dvojkovém kódu má hodnotu 1, následující má hodnotu 2, a dále 4, 8, 16, atd. Například binární číslo 101 znamená číslo 5. *Viz též ASCII.*

## E

- energeticky závislá paměť:** paměť s přímým přístupem (RAM), která uchovává informace po dobu, kdy je počítač napájen.

## F

**fast infrared:** průmyslová norma, která umožňuje bezdrátový sériový přenos dat infračerveným signálem rychlostí až 4 Mb/s.

**firmware:** soubor příkazů zabudovaných do hardwaru, který řídí činnost mikroprocesoru.

**formátování:** proces přípravy prázdného disku k prvnímu použití. Formátování stanovuje strukturu disku, jakou operační systém očekává před zapisováním souboru či programu na disk.

**funkční klávesy:** klávesy označené **F1** až **F12**, po jejichž stisknutí počítač vykonává konkrétní funkce.

## G

**gigabajt (GB):** jednotka kapacity pro ukládání dat. Rovná se 1 024 megabajtům. *Viz též megabajt.*

**grafika:** kresby, obrázky a jiná vyobrazení, např. tabulky nebo grafy, sloužící k prezentaci informací.

## H

**hardware:** elektronické a mechanické komponenty počítačového systému - obvykle: počítač sám, externí diskové jednotky atd. *Viz také software a firmware.*

**hertz:** jednotka vlnové frekvence. Rovná se jednomu cyklu za sekundu.

**heslo:** jedinečný řetězec znaků užívaný k identifikaci uživatele. Počítač nabízí různé úrovně ochrany heslem, např. uživatel a správce.

**hlavní deska:** viz základní deska.

**hlavní počítač:** počítač, který řídí a přenáší informace na zařízení a jiné počítače.

**HW Setup:** nástroj TOSHIBA, který umožňuje nastavovat parametry různých hardwarových komponent.

## I

**i.LINK (IEEE1394):** tento port umožňuje vysokorychlostní přenos dat přímo z externích zařízení, např. z digitálních videokamer.

**I/O:** vstup/výstup. Označuje příjem dat do počítače a přenos dat z počítače.

**ikona:** malý grafický obraz zobrazovaný na obrazovce nebo v panelu indikátorů. Ikona ve Windows je objekt, s kterým může uživatel manipulovat.

**jednotka pevného disku (HDD):** elektromechanické zařízení, které načítá a zapisuje data na pevný disk. *Viz též pevný disk.*

## K

**k:** Předpona původem z řečtiny, označuje řád tisíců. Často se používá jako ekvivalent pro 1 024 nebo 2 umocněno na 10. Viz též bajt a kilobajt.

**kapacita:** objem dat, které lze uložit na magnetické paměťové zařízení, např. na disketu či pevný disk. Je obvykle uváděna v kilobajtech (KB), přičemž jeden KB = 1 024 bajtů, v megabajtech (MB), přičemž jeden MB = 1 024 KB, a v gigabajtech (GB), kde jeden GB = 1 024 MB.

**Karta PC card:** rozšiřující karta o velikosti kreditní karty určená ke zvýšení možností přenosných počítačů. Karty PC Card zajišťují funkce, jako například modem, fax/modem, jednotka pevného disku, síťový adaptér, zvuková karta nebo adaptér SCSI.

**karta SD/SDHC:** digitální paměťové karty (Secure Digital) představují paměť flash používanou v různých digitálních zařízeních, jako jsou digitální fotoaparáty a elektronické diáře.

**kilobyte (kB):** jednotka množství dat rovná 1024 bajtům. Viz též bajt a megabajt.

**klávesnice:** vstupní zařízení s přepínači, jež se aktivují manuálním stisknutím označených kláves. Každé stisknutí klávesy aktivuje přepínač, který přenáší daný kód počítači. Každý přenosový kód má svůj ASCII znak vyznačený na dané klávese.

**klávesová zkratka:** vlastnost počítače, kdy stisknutím určité klávesy v kombinaci s klávesou s rozšířenou funkcí, **FN**, lze nastavit systémové parametry, např. hlasitost reproduktoru.

**Klepnutí:** stisknutí a uvolnění hlavního tlačítka ukazovacího zařízení bez přesunutí ukazovacího zařízení. V operačním systému Windows® se jedná o levé tlačítko ukazovacího zařízení, pokud není uvedeno jinak. Viz také poklepání.

**kompatibilita:** 1) schopnost jednoho počítače přijmout a zpracovávat data ve stejném režimu jako jiný počítač, a to bez úpravy dat nebo přenosových médií. 2) schopnost jednoho zařízení spojit se či komunikovat s jiným systémem či komponentou.

**komponenty:** prvky či části (systému), které jako celek tvoří vlastní systém.

**konfigurace:** určité komponenty systému (terminál, tiskárna, diskové paměťové jednotky) a nastavení parametrů, které určují funkčnost systému. K nastavení konfigurace systému se využívá program HW Setup.

**kurzor:** blikající obdélníček nebo čára označující aktuální pozici na obrazovce.

## L

- L1 cache:** paměť cache na úrovni 1. Paměť cache integrovaná v procesoru pro zvýšení rychlosti zpracování. *Viz také paměť cache, L2.*
- L2 cache:** paměť cache nainstalovaná na základní desku pro zvýšení rychlosti zpracování. Je pomalejší než paměť L1 a rychlejší než hlavní paměť. *Viz také paměť cache, L1.*
- LAN:** skupina počítačů nebo jiných zařízení rozmístěná v relativně malém prostoru a propojená komunikačními propojeními, které každému zařízení umožňují komunikaci s libovolným zařízením v síti.
- LED dioda:** polovodičová součástka, která po zapojení elektrického proudu vyzařuje světlo.

## M

- megabajt (MB):** jednotka ukládání dat rovná 1 024 kilobajtům. *viz též kilobajt.*
- megahertz:** jednotka vlnové frekvence rovná jednomu miliónu cyklů za vteřinu. *Viz též hertz.*
- mikroprocesor:** hardwarová komponenta obsažená v jednom integrovaném obvodu, vykonávající příkazy. Označován také jako základní procesorová jednotka (CPU); jedna ze základních součástí počítače.
- modem:** zkratka slov modulátor/demodulátor. Zařízení, které převádí (moduluje) digitální data pro přenos prostřednictvím telefonní linky a na straně příjmu pak modulovaná data konvertuje (demoduluje) do digitální podoby.
- monitor:** zařízení využívající řádků a sloupců obrazových bodů (pixelů) k zobrazování alfanumerických znaků nebo grafických obrazů. *Viz též CRT.*

## N

- nabídka:** softwarové rozhraní, které na obrazovce zobrazuje seznam možností. Označován také jako obrazovka.
- Nástroj řízení spotřeby Power Saver:** nástroj TOSHIBA, který umožňuje nastavovat parametry funkcí pro úsporu energie.
- nesystémový disk:** disk pro ukládání programů a dat, který nelze použít ke spuštění počítače. Porovnejte s položkou systémový disk.
- nezávislá paměť:** paměť, která je schopna trvale uchovávat informace. Vypnutí počítače neovlivní data uložená v energicky nezávislé paměti.



## O

- obrazový bod (pixel):** element obrazu. Nejmenší bod (pixel), který lze udělat na displeji či tiskárně. Označován také jako obrazový prvek.
- ochrana proti zápisu:** způsob ochrany diskety před neúmyslným smazáním.
- OCR:** optický snímač znaků (čtení). Způsob či zařízení využívající laser nebo viditelné světlo k identifikaci znaků a vstupu k paměťovým zařízením.
- odezva:** potvrzení o přenosu dat adresované odesílajícím zařízením. Informaci si můžete zobrazit na obrazovce nebo jako výstup pro tisk, popřípadě obojí. Pokud počítač obdrží zpět data zaslána CRT (nebo jinému perifernímu zařízení) a pak znovu odešle data tiskárně, říkáme, že jde o zpětnou odezvu tiskárny vůči CRT.
- odstranit:** vymazat data z disku nebo jiného paměťového zařízení. Synonymum slova odstranit.
- okno:** část obrazovky, která zobrazuje samostatnou aplikaci, dokument nebo dialogové okno. Často se používá pro okna v systému Microsoft Windows.
- operační systém:** soubor programů, které řídí základní činnost počítače. Funkce operačního systému zahrnuje interpretační programy, vytváření datových souborů a řízení přenosu a příjmu (vstup/výstup) dat do paměťových a periferních zařízení a z nich.
- ovladač zařízení:** Program (nazývaný ovladač) umožňující počítači komunikovat se zařízením.
- ovladač:** softwarový program, obvykle část operačního systému, který řídí určité hardwarové zařízení (často periferní zařízení, například myš nebo tiskárnu).

## P

- paměť cache:** část velmi rychlé paměti, ve které jsou často používané informace zdvojeny pro rychlý přístup. Přístup k datům z paměti cache je rychlejší než přístup z hlavní paměti počítače. *Viz také paměť cache L1, L2.*
- paměť flash:** Nezávislá paměť, ze které lze číst i do ní zapisovat. Informace zůstávají v paměti flash bez ohledu na to, zda je počítač vypnutý či zapnutý. Tento typ paměti se používá k zachování dat otisků prstů. *Viz také položka paměť.* Porovnejte paměť RAM a paměť ROM.
- paměť RAM:** závislá paměť, ze které lze číst i do ní zapisovat. Závislá zde znamená, že informace v paměti RAM budou ztraceny po vypnutí počítače. Tento typ paměti se používá pro hlavní paměť počítače. *Viz také položka paměť.* Porovnejte s pamětí ROM.

- paměť:** obvykle odkazuje na hlavní paměť počítače, v níž jsou spuštěny programy a data jsou dočasně ukládána a zpracovávána. Paměť může být závislá a ukládat data dočasně, například paměť RAM, nebo může být nezávislá a ukládat data trvale, například paměť ROM. Hlavní paměť počítače je RAM. Viz RAM, ROM.
- paralelní:** procesy, které probíhají současně. V komunikaci to znamená přenos více než jednoho bitu informací současně. V počítači poskytují paralelní port paralelní komunikační rozhraní mezi počítačem a příslušným zařízením. Porovnejte s položkou sériový.
- parita:** 1) Symetrický vztah mezi hodnotami dvou parametrů (celočíselných), které jsou oba ve stavu zapnuto nebo vypnuto, sudé nebo liché nebo 0 či 1.  
2) V sériové komunikaci bit pro detekci chyby přidáný k sadě datových bitů, indikuje jejich sudý nebo lichý součet. Parita může mít nulovou, lichou či sudou hodnotu.
- PCI:** propojení periferních komponent Průmyslová norma pro 32-bitovou sběrnici.
- periferní:** jakékoli zařízení, například tiskárna nebo joystick, které je připojeno k počítači a řízeno procesorem počítače.
- pevný disk:** úložné zařízení sestávající z pevné desky či desek, na něž lze magneticky zakódovat data. Pevné disky pojmu mnohem více informací než diskety a používají se pro dlouhodobé ukládání programů a dat. Primární (nebo jediný) pevný disk v počítači je obvykle pevný, avšak některé počítače mají sekundární pevné disky, které lze vyjmout. Ve výchozím nastavení se pevný disk označuje jako jednotka C.
- plug and play:** funkce operačního systému Windows. Umožňuje automaticky rozpoznat připojení externích zařízení a provést potřebnou konfiguraci počítače.
- počítačový program:** sled příkazů napsaných v počítačovém zpracování, který zajistí dosažení požadovaného výsledku.
- počítačový systém:** kombinace hardwaru, softwaru a mikroprogramového vybavení a periferních komponentů za účelem zpracování informací.
- poklepání klepnutí:** stisknutí a uvolnění hlavního tlačítka ukazovacího zařízení rychle dvakrát po sobě bez přesunutí ukazovacího zařízení. V operačním systému Windows® se jedná o levé tlačítko ukazovacího zařízení, pokud není uvedeno jinak.
- port:** elektrické připojení, přes které počítač posílá data do zařízení a ostatních počítačů nebo z nich data přijímá.
- povolit:** Zapnutí možnosti počítače. Viz také položka zakázat.
- požadavek na přerušení:** signál, který zprostředkovává přístup komponentu k procesoru.
- překryvná numerická klávesnice:** funkce umožňující používat určité klávesy k psaní numerických znaků či k ovládání pohybu kurzoru a stránek.
- příkaz:** instrukce či pokyn, který specifikuje, jak vykonat určitý úkol.

**příkazy:** pokyny zadávané přes klávesnici terminálu, které řídí činnost počítače nebo jeho periferních zařízení.

**program:** soubor příkazů, které může počítač vykonat, aby dosáhl požadovaného cíle. Viz též aplikace.

**programovatelné klávesy:** kombinace kláves, která napodobuje klávesy na klávesnici firmy IBM, mění určité volby konfigurace, přerušuje vykonávání programu a poskytuje přístup k překryvné numerické klávesnici.

**provést:** interpretovat a vykonat příkaz.

## R

**Read Only Memory (ROM):** nezávislá paměť, ze které lze číst, ale nelze do ní zapisovat. Nezávislý zde znamená, že informace v paměti ROM zůstanou bez ohledu na to, zda je počítač zapnutý či nikoli. Tento typ paměti se používá k ukládání systému BIOS počítače obsahujícího nezbytné pokyny, které počítač čte při spouštění. Viz také BIOS, paměť. Porovnejte s pamětí RAM.

**restartování:** nové spuštění počítače bez jeho vypnutí (označované také jako „teplý start“, „částečný reset“ nebo „reboot“). Viz též boot.

**režim:** způsob činnosti, například bootovací režim, režim spánku nebo režim hibernace.

**RGB:** červená, zelená a modrá. Zařízení využívající tři vstupních signálů, které aktivují elektronovou trysku pro primární doplňkové barvy (červenou, zelenou a modrou), nebo port využívající takové zařízení. Viz též CRT.

**RJ45:** modulární konektor místní sítě (LAN).

**rozhraní:** 1) hardwarové a softwarové komponenty systému používané k propojování jednotlivých systémů či zařízení.

2) propojení jednoho systému či zařízení s jiným systémem či zařízením za účelem výměny informací.

3) místo kontaktu mezi uživatelem, počítačem a programem, např. klávesnice nebo nabídka.

**rozlišení:** měřítko ostrosti obrázků, které mohou být vytvořeny tiskárnou nebo zobrazeny na obrazovce. U tiskáren se rozlišení uvádí v bodech na palec (dpi). U obrazovky se uvádí jako počet dostupných pixelů ve vodorovném a svislém směru.

## Ř

**řadič:** vestavěný hardware a software, který řídí funkci určitého interního nebo periferního zařízení (např. řadič klávesnice).

## S

**S/P DIF:** standard digitálního rozhraní pro zvuk.

**sběrnice:** rozhraní pro přenos signálu, dat a elektrické energie.

**SCSI:** systémové rozhraní pro malé počítače (Small Computer System Interface) je standardní rozhraní pro připojování různých periferních zařízení.

**sériový:** procesy probíhají jednotlivě. V komunikaci to znamená postupný přenos jednoho bitu za druhým prostřednictvím jediného kanálu. V počítači poskytuje sériový port sériové komunikační rozhraní mezi počítačem a příslušným zařízením. Porovnejte s položkou paralelní.

**SIO:** sériový vstup/výstup. Elektronická metodologie užívaná pro sériový přenos dat.

**síť:** skupina počítačů a přidružených zařízení, které jsou spojeny komunikačními prostředky. Síť umožňuje sdílení dat a periferních zařízení, například tiskáren, s ostatními uživateli a výměnu elektronických zpráv.

**složka:** ikona v operačním systému Windows. Používá se k uložení dokumentů či jiných složek.

**snímač otisků prstů:** snímač otisků prstů porovnává a analyzuje unikátní vlastnosti otisku prstu.

**software:** soubor programů, procesů a dokumentace souvisejících s počítačovým systémem. Označuje zvláště počítačové programy, které řídí činnosti počítačového systému. Viz též hardware.

**soubor:** skupina souvisejících informací; soubor může obsahovat data či programy, popř. obojí.

**spouštěcí disk:** viz systémový disk.

**spouštěcí disk:** viz systémový disk.

**stav online:** funkční stav periferního zařízení, když je připravené přijímat nebo přenášet data.

**stínění vysokofrekvenčního rušení (RFI):** kovový kryt zakrývající obvodovou desku s plošnými spoji tiskárny nebo počítače, který má zabránit rušení rádiového a televizního signálu. Veškeré počítačové vybavení vytváří signály rádiové frekvence. FCC reguluje počet signálů, které počítačové zařízení může krytem propustit. Zařízení třídy A je vhodné pro kancelářské využití. Zařízení třídy B poskytuje důraznější klasifikaci pro domácí použití. Přenosné počítače společnosti TOSHIBA splňují podmínky počítačových zařízení třídy B.

**stop bit:** jeden či více bitů následujících po přenášeném znaku či kódu skupiny v asynchronní sériové komunikaci.

**střídavý proud (AC):** elektrický proud, který v pravidelných intervalech mění směr.

**studený start:** spuštění vypnutého počítače (zapnutím napájení).

**systémový disk:** disketa obsahující soubory operačního systému nutné pro spuštění počítače. Jako systémový disk lze formátovat jakoukoli disketu. Systémový disk se také nazývá systémový disk, boot disk nebo spouštěcí disk. Porovnejte s položkou nesystémový disk.

## Š

**šasi:** rám, ve kterém je počítač sestaven.

## T

**teplý start:** restartování nebo resetování počítače bez vypnutí jeho napájení.

**terminál:** klávesnice podobná psacímu stroji a obrazovka, které jsou připojené k počítači za účelem zajištění vstupu a výstupu dat.

**Touch Pad:** polohovací zařízení integrované do opěrky dlaní počítače TOSHIBA.

## U

**ukazovací zařízení:** jakékoli zařízení, například TouchPad nebo myš, umožňující pohyb kurzoru na obrazovce.

**USB:** univerzální sériová sběrnice Toto sériové rozhraní dovoluje komunikovat s několika zařízeními zapojenými za sebou k jedinému portu počítače.

## Ú

**únik:** 1) kód (kód 27 dle ASCII) oznamující počítači, že budou následovat příkazy; používá se u periferních zařízení - tiskáren a modemu.  
2) znamená zrušení probíhajícího příkazu.

**úniková karenční doba:** doba před a po odeslání únikového kódu modemu, který určí, zda jde o únik, který je součástí přenesených dat, nebo o únik, který je vyvolán příkazem modemu.

## V

**VGA:** norma rozlišení pro videoadaptéry, umožňující používání většiny populárního softwaru.

**vstup:** data či příkazy zadávané počítači, komunikačnímu zařízení či jinému perifernímu zařízení prostřednictvím klávesnice nebo externích či interních paměťových zařízení. Data odeslaná z jednoho počítače (neboli výstup) jsou vstupem počítače druhého.

**vstupní a výstupní zařízení:** zařízení používaná ke komunikaci s počítačem a k přenosu dat do počítače a z počítače.

**výchozí hodnota:** parametr, který si systém automaticky vybere, pokud uživatel nebo program nezadá žádný příkaz. Občas bývá označovaná také jako přednastavená hodnota.

**vymazat:** viz odstranit.

**vyrovnávací paměť:** část paměti počítače, do které se dočasně ukládají data. Vyrovnávací paměti často vyrovnávají rozdíly v intenzitě toku dat mezi dvěma zařízeními.

**výstup:** výsledek činnosti počítače. Výstup obvykle indikuje data.  
1) vytištěných, 2) zobrazených na terminálu, 3) odeslaných prostřednictvím sériového portu interního modemu nebo 4) uložených na některém z magnetických médií.

**výzva:** sdělení počítače, že je připraven přijímat informace nebo provést akci nebo informace či provedení akce žádá.

## W

**Wi-Fi<sup>®</sup>:** termín s registrovanou obchodní známkou společnosti Wi-Fi Alliance, který označuje slovní spojení Wireless Fidelity, a představuje jiné označení pro komunikační protokol povolující připojení k síti Ethernet pomocí součástí pro bezdrátovou komunikaci.

## Z

**zakázat:** Vypnutí možnosti počítače. *Viz také položka povolit.*

**základní deska:** termín používaný pro označení hlavní obvodové desky s plošnými spoji umístěné v základním zařízení. Obvykle obsahuje integrované obvody, které zprostředkovávají základní funkce procesoru a poskytují spojení s jinými deskami, které vykonávají zvláštní funkce.

**záloha:** kopie souboru, obvykle na vyměnitelném disku, uchovávaná pro případ ztráty či poškození původního souboru.

**znak:** písmeno, číslice, interpunkční znaménko nebo symbol používaný počítačem. Rovněž synonymum termínu bajt.

# Rejstřík

## B

### Baterie

- bezpečnostní opatření, 6-5
- hodiny reálného času, 1-4, 6-4
- indikátor, 6-1
- nabíjení, 6-7
- prodloužení životnosti, 6-10
- režim úspory, 1-9
- sledování kapacity, 6-8
- typy, 6-3
- umístění, 2-5
- výměna, 6-10

### Bezdrátová místní síť LAN, 1-8

### Bezdrátová síť LAN

- použití, 4-31

### Bezpečnostní zámek

- připojení, 8-14

## Č

### Čištění počítače, 4-34

## D

### Diskety

- používání, 4-16

### Displej, 1-6

- automatické vypnutí, 1-9
- otevření, 3-4
- řadič, 1-6
- snížení jasu, 5-3
- zvýšení jasu, 5-4

## F

### Fn + Esc (ztlumení zvuku), 5-3

### Fn + F1 (okamžité zabezpečení), 5-3

### Fn + F2 (režim úspory energie), 5-3

### Fn + F3 (režim Spánek), 5-3

### Fn + F4 (hibernace), 5-3

### Fn + F5 (volba zobrazení), 5-3

### Fn + F6 (snížení jasu displeje), 5-3

### Fn + F7 (zvýšení jasu displeje), 5-4

### Fn + F8 (Nastavení Wireless), 5-4

### Fn + F9 (Touch Pad), 5-4

### Funkční klávesy, 5-2

## H

### Hibernace, 1-10, 5-3

### Hlavní baterie, 1-4

- přídavná, 8-9

### HW Setup, 1-11

## J

### Jednotka pevného disku, 1-4

- automatické vypnutí, 1-9

**K**

- Klávesnice, 1-6, 5-1
  - emulace kláves
    - rozšířené, 5-2
  - funkční klávesy
    - F1 ... F12, 5-2
  - klávesové zkratky, 5-3
  - speciální klávesy pro Windows®, 5-5
  - znakové klávesy, 5-1
- Kontrola vybavení, 1-1

**L**

- LAN
  - odpojení, 4-34
  - připojení, 4-34
  - typy kabelů, 4-33

**M**

- Mikrofon
  - používání, 4-12
- Místní síť (LAN), 1-7, 4-33
- Modem, 1-7, 4-28
  - nabídka vlastností, 4-29
  - odpojení, 4-31
  - připojení, 4-30
  - volba regionu, 4-28
- Monitor, externí, 1-6, 8-10

**N**

- Napájecí adaptér, 1-4
  - připojení, 3-2
  - přídavný, 1-15
- Napájení
  - automatické vypnutí systému, 6-13
  - indikátor, 6-2
  - podmínky, 6-1
  - problémy, 9-4
  - režim Hibernace, 3-7

- režim spánku, 3-6
- režim vypnutí (režim bootování), 3-5
- vypnutí, 3-5
- zapnutí, 3-4
- zapnutí a vypnutí panelem displeje, 1-9, 6-13

**P**

- Paměť, 1-2
  - rozšíření, 1-15, 8-6
- paměť
  - instalace, 8-6
  - vyjmutí, 8-8
- Paměť Video RAM, 1-3
- PC karta, 8-1
  - vložení, 8-2
  - vyjmutí, 8-2
- Péče o média, 4-28
  - CD/DVD, 4-28
- Porty, 1-6
  - externí monitor, 1-6
  - USB, 1-6
- Problémy
  - analýza, 9-2
  - baterie, 9-4
  - bezdrátová síť LAN, 9-15
  - hodiny reálného času, 9-6
  - jednotka DVD Super Multi, 9-8
  - jednotka pevného disku, 9-7
  - klávesnice, 9-7
  - Kontrolní seznam pro hardware a systém, 9-3
  - LAN, 9-15
  - modem, 9-14
  - monitor, 9-14
  - panel LCD, 9-7
  - PC karta, 9-16



- podpora od společnosti
  - TOSHIBA, 9-17
  - polohovací zařízení, 9-9
  - rozšíření paměti, 9-13
  - samočinný test, 9-3
  - spouštění systému, 9-3
  - USB, 9-11
  - vypnutí při přehřátí, 9-4
  - zdroj napájení, 9-4
  - zvukový systém, 9-14
- Processor, 1-2
- Programovatelné klávesy
  - emulace kláves rozšířené
    - klávesnice, 5-2
  - ScrLock, 5-3
- Překryvná klávesnice, 1-9, 5-5
  - dočasné použití normální klávesnice (překrytí zapnuto), 5-6
  - numerický režim, 5-5
  - zapnutí překrývání, 5-5
- Přepínač bezdrátové komunikace, 4-33
  - indikátor, 4-33
- Příchytná klávesa Fn, 5-5

## R

- Registrace krádeže
  - TOSHIBA, F-2
- Restartování počítače, 3-9
- Režim spánek
  - nastavení, 3-6
- Režim spánku, 1-10
  - systémový automatický, 1-9
- Režimy při zapnutí, 6-13

## Ř

- Řadič grafiky, 1-6
- Řadič zobrazení, B-1

## T

- TOSHIBA ConfigFree, 1-13
- TOSHIBA Disc Creator, 1-13
- Touch Pad
  - umístění, 2-6
- Touch Pad
  - používání, 4-1
- TouchPad, 1-6

## U

- USB, 1-6

## Z

- Záchranná jednotka pevného disku, 3-10, 3-12
- Záchranné disky, 3-11
- Znaky ASCII, 5-6
- Zobrazovací režimy, B-1
- Zvukový systém, 1-7, 4-28
  - klávesové zkratky pro ztlumení, 5-3
  - konektor mikrofonu, 1-7
  - konektor sluchátek, 1-7