

Uživatelská příručka

© Copyright 2015 HP Development Company, L.P.

AMD je ochranná známka společnosti Advanced Micro Devices, Inc. Bluetooth je ochranná známka příslušného vlastníka a je používána společností Hewlett-Packard Company v souladu s licencí. Intel, Celeron, Centrino a Pentium jsou ochranné známky společnosti Intel Corporation v USA a dalších zemích. Microsoft a Windows jsou v USA registrované ochranné známky skupiny Microsoft.

Informace o patentech DTS získáte v části <http://patents.dts.com>. Vyrobeno v licenci společnosti DTS Licensing Limited. DTS, společně jsou registrované ochranné známky a DTS Studio Sound je ochranná známka společnosti DTS, Inc. © DTS, Inc. Všechna práva

vyhrazena. 

Informace uvedené v této příručce se mohou změnit bez předchozího upozornění. Jediné záruky na produkty a služby společnosti HP jsou výslovně uvedeny v prohlášení o záruce, které je každému z těchto produktů a služeb přiloženo. Žádná ze zde uvedených informací nezakládá další záruky. Společnost HP není zodpovědná za technické nebo redakční chyby ani za opomenutí vyskytující se v tomto dokumentu.

První vydání: srpen 2015

Číslo dokumentu: 824454-221

Důležité informace o produktu

Tato příručka popisuje funkce, kterými je vybavena většina produktů. Některé funkce nemusí být ve vašem počítači k dispozici.

Ne všechny funkce jsou dostupné ve všech verzích systému Windows. Aby bylo možné využít všech výhod systému Windows, může tento počítač vyžadovat aktualizovaný a/nebo samostatně zakoupený hardware, ovladače a/ nebo software. Podrobnosti naleznete v části <http://www.microsoft.com>.

Poslední verzi uživatelské příručky najdete na adrese <http://www.hp.com/support>. Na této stránce vyberte vaši zemi. Vyberte položku **Ovladače a stažení** a postupujte podle pokynů na obrazovce.

Podmínky užívání softwaru

Instalací, kopírováním, stažením nebo jiným použitím jakéhokoli softwarového produktu předinstalovaného v tomto počítači se zavazujete dodržovat ustanovení licenční smlouvy koncového uživatele HP (EULA). Nepřijmete-li podmínky této licence, váš výhradní nápravný prostředek je vrácení celého nepoužitého produktu (hardwaru a softwaru) do 14 dnů oproti vrácení peněz, a to podle zásady pro vrácení peněz prodejce.

S žádostmi o jakékoli další informace či o vrácení peněz za počítač se obraťte na svého prodejce.

Bezpečnostní upozornění

⚠ VAROVÁNÍ! Abyste snížili riziko úrazů způsobených teplem nebo přehřátí počítače, nepokládejte si počítač na klín a neblokuje větrací otvory. Používejte počítač výhradně na rovném tvrdém povrchu. Dejte pozor, aby proudění vzduchu nebránil jiný pevný povrch, jako například tiskárna, ani měkký povrch, například polštáře, silné pokrývky či šaty. Do kontaktu měkkým povrchem, jako jsou polštáře, silné pokrývky nebo šaty, ani do kontaktu s kůží nesmí za provozu přijít ani adaptér střídavého proudu. Počítač a adaptér střídavého proudu splňují limity pro teplotu uživatelem přístupných povrchů, které jsou definovány v mezinárodním standardu pro bezpečnost zařízení informačních technologií (IEC 60950-1).

Nastavení konfigurace procesoru (pouze vybrané produkty)

 **DŮLEŽITÉ:** Vybrané počítačové produkty používají procesor řady Intel® Pentium® N35xx/N37xx nebo řady Celeron® N28xx/N29xx/N30xx/N31xx a operační systém Windows®. **Na těchto modelech neměňte nastavení konfigurace procesoru pomocí nástroje msconfig.exe ze 4 nebo 2 procesorů na 1 procesor.** Pokud tak učiníte, nebude možné počítač opětovně spustit. Budete muset obnovit originální nastavení počítače postupem obnovy nastavení výrobce.

Obsah

1 Spuštění	1
Navštivte obchod s aplikacemi HP	1
Nejlepší postupy	1
Další zdroje společnosti HP	2
2 Seznámení s prvky počítače	4
Zjištění hardwaru	4
Zjištění softwaru	4
Pravá strana	5
Levá strana	6
Displej	7
Horní strana	9
TouchPad	9
Kontrolky	10
Tlačítka	11
Klávesy	12
Použití akčních kláves	12
Spodní strana	14
Štítky	14
Vložení karty SIM (pouze vybrané produkty)	15
3 Připojení k síti	17
Připojení k bezdrátové síti	17
Použití ovládání bezdrátového připojení	17
Klávesa režimu Letadlo	17
Ovládací prvky operačního systému	17
Připojení k síti WLAN	18
Použití mobilního širokopásmového připojení HP (pouze vybrané produkty)	19
Používání aplikace HP DataPass (pouze vybrané produkty)	19
Používání GPS (pouze vybrané produkty)	19
Použití bezdrátových zařízení Bluetooth (pouze vybrané produkty)	20
Připojení ke kabelové síti – LAN (pouze vybrané produkty)	20
Sdílení dat a jednotek a přístup k softwaru	20
4 Využívání multimediálních funkcí	22
Použití webové kamery nebo 3D kamery (pouze vybrané modely)	22

Využití zvukového zařízení	22
Připojení reproduktorů	22
Připojení náhlavní soupravy	22
Používání zvukových nastavení	23
Funkce videa	23
Připojení video zařízení pomocí kabelu VGA (pouze vybrané produkty)	23
Připojení video zařízení pomocí kabelu HDMI (pouze vybrané produkty)	24
Konfigurace zvuku HDMI	25
Připojení digitálního zobrazovacího zařízení pomocí kabelu DisplayPort (pouze vybrané produkty)	26
Nalezení a připojení bezdrátových displejů kompatibilních s Miracast (pouze vybrané produkty)	26
Nalezení a připojení k obrazovkám, certifikovaným technologií Intel WiDi (pouze vybrané produkty)	27
5 Navigace po obrazovce	28
Použití dotykových gest pro zařízení Touchpad nebo dotykovou obrazovku	28
Klepnutí	28
Zoom sevřením dvěma prsty	28
posunování pomocí dvou prstů (pouze na zařízení TouchPad)	29
Klepnutí dvěma prsty (pouze na zařízení TouchPad)	29
Posunutí jedním prstem (pouze dotyková obrazovka)	29
Používání klávesnice a volitelné myši	30
Použití integrované numerické klávesnice	30
6 Správa napájení	31
Aktivace a ukončení režimu spánku a hibernace	31
Ruční aktivace a ukončení režimu spánku	31
Ruční aktivace a ukončení režimu hibernace (pouze vybrané produkty)	31
Nastavení ochrany heslem při probuzení (ukončení režimu spánku nebo hibernace)	32
Použití měřiče napájení a nastavení napájení	32
Napájení z baterie	33
Uživatелеm vyměnitelná baterie	33
Vyhledání informací o baterii	35
Úspora energie baterií	35
Identifikace nízkého nabití baterie	36
Řešení stavu nízkého nabití baterie	36
Řešení stavu nízkého nabití baterie, je-li k dispozici externí zdroj napájení	36
Řešení stavu nízkého nabití baterie, není-li k dispozici žádný zdroj napájení	36
Řešení stavu nízkého nabití baterie, nemůže-li počítač ukončit režim hibernace	36
Skládování uživatelem vyměnitelné baterie	36

Likvidace uživatelem vyměnitelné baterie	37
Napájení střídavým proudem	37
Řešení potíží s napájením střídavým proudem	38
Vypnutí počítače	38
7 Údržba vašeho počítače	40
Zvyšování výkonu	40
Použití Defragmentace disku	40
Použití programu Vyčištění disku	40
Používání nástroje HP 3D DriveGuard (pouze vybrané produkty)	40
Identifikace stavu nástroje HP 3D DriveGuard	41
Aktualizace programů a ovladačů	41
Čištění počítače	41
Postupy čištění	41
Čištění displeje	42
Čištění boků nebo krytu	42
Čištění zařízení Touchpad, klávesnice nebo myši (pouze vybrané produkty)	42
Cestování s počítačem a přeprava	42
8 Zabezpečení počítače a informací	44
Používání hesel	44
Nastavení hesel v systému Windows	44
Nastavení hesla v nástroji Setup Utility (BIOS)	45
Použití čtečky otisků prstů (pouze vybrané produkty)	45
Použití softwaru pro zabezpečení přístupu na Internet	47
Používání antivirového softwaru	47
Používání softwaru brány firewall	47
Instalace aktualizací softwaru	47
Použití aplikace HP Touchpoint Manager (pouze vybrané produkty)	48
Ochrana vaší bezdrátové sítě	48
Zálohování softwarových aplikací a informací	48
Používání volitelného bezpečnostního kabelu	48
9 Použití nástroje Setup Utility (BIOS)	50
Spuštění nástroje Setup Utility (BIOS)	50
Aktualizace nástroje Setup Utility (BIOS)	50
Určení verze systému BIOS	50
Stahování aktualizace systému BIOS	51
Synchronizace tabletu a klávesnice (pouze vybrané produkty)	52

10 Použití nástroje HP PC Hardware Diagnostics (UEFI)	53
Stažení nástroje HP PC Hardware Diagnostics (UEFI) na zařízení USB	53
11 Zálohování, obnovení a zotavení	55
Vytváření médií a záloh pro obnovení	55
Vytvoření médií pro obnovení HP Recovery (pouze vybrané produkty)	55
Použití nástrojů systému Windows	56
Obnovení	57
Obnovení pomocí nástroje HP Recovery Manager	57
Co potřebujete vědět, než začnete	57
Obnovení pomocí vyhrazeného oddílu HP Recovery (pouze vybrané produkty)	58
Použití média HP Recovery pro obnovení	59
Změna pořadí při spouštění počítače	59
Odstranění vyhrazeného oddílu HP Recovery (pouze vybrané produkty)	59
12 Technické údaje	61
Vstupní napájení	61
Provozní prostředí	61
13 Výboj statické elektřiny	63
14 Přístupnost	64
Podporované technologie usnadnění přístupu	64
Kontaktování podpory	64
Rejstřík	65

1 Spuštění

Tento počítač je velmi výkonné zařízení, které vám dobře poslouží jak při práci, tak při zábavě. Přečtěte si informace obsažené v této kapitole, která je věnována doporučeným postupům po instalaci počítače, možnostem využití zařízení k zábavě a postupům jak nalézt další zdroje HP.

Navštivte obchod s aplikacemi HP

Obchod s aplikacemi HP nabízí široký výběr oblíbených herních, zábavních a hudebních aplikací, aplikací pro zvýšení produktivity a aplikací, které najdete pouze u HP a které můžete stáhnout na počítač. Nabídka aplikací je pravidelně aktualizována a obsahuje i speciální nabídky pro oblasti a země. Nezapomeňte pravidelně kontrolovat nabídku nových aplikací a funkcí v obchodě s aplikacemi HP.

 **DŮLEŽITÉ:** Než budete moci využít obchod s aplikacemi HP, musíte se připojit k Internetu.

Zobrazení a stažení aplikace:

1. Vyberte tlačítko **Start** a poté vyberte aplikaci **Obchod**.
– nebo –
Vyberte ikonu **Obchod** vedle pole pro vyhledávání na hlavním panelu.
2. Všechny dostupné aplikace zobrazíte vybráním možnosti **Tipy HP**.

 **POZNÁMKA:** Oddíl **Tipy HP** je k dispozici pouze ve vybraných zemích.

3. Vyberte aplikaci, kterou chcete stáhnout, a poté postupujte podle pokynů na obrazovce. Po dokončení stahování se aplikace zobrazí na obrazovce Všechny aplikace.

Nejlepší postupy

Abyste ze své investice vytěžili co nejvíce, doporučujeme po nastavení a registraci počítače provést následující kroky:

- Vytvořením disků pro obnovení zálohujte pevný disk. Viz [Zálohování, obnovení a zotavení na stránce 55](#).
- Pokud jste tak ještě neučinili, připojte se k pevné nebo bezdrátové síti. Podrobnosti naleznete v části [Připojení k síti na stránce 17](#).
- Seznamte se s dostupným hardwarem a softwarem. Další informace naleznete v tématech [Seznámení s prvky počítače na stránce 4](#) a [Využívání multimediálních funkcí na stránce 22](#).
- Aktualizujte antivirový software nebo jej zakupte. Viz [Používání antivirového softwaru na stránce 47](#).

Další zdroje společnosti HP

Podrobnější informace o produktu, užitečné návody a mnoho dalších informací naleznete pomocí této tabulky.

Zdroj	Obsah
<i>Pokyny k instalaci</i>	<ul style="list-style-type: none">• Přehled instalačních pokynů a funkcí počítače
Aplikace Začněte Spuštění aplikace Začněte: ▲ Vyberte tlačítko Start a poté vyberte aplikaci Začněte .	<ul style="list-style-type: none">• Řada užitečných návodů a tipy k řešení potíží.
Podpora HP Kontakty podpory pro USA naleznete na adrese http://www.hp.com/go/contactHP . Kontakty celosvětové podpory naleznete na adrese http://welcome.hp.com/country/us/en/wwcontact_us.html .	<ul style="list-style-type: none">• Chat online s technikem společnosti HP• Telefonní čísla podpory společnosti HP• Informace o servisních střediscích společnosti HP
<i>Příručka bezpečné a pohodlné obsluhy</i> Přístup k příručce: 1. Do pole pro vyhledávání na hlavním panelu napište text podpora a poté vyberte aplikaci HP Support Assistant . – nebo – Na hlavním panelu klikněte na ikonu otazníku. 2. Vyberte položku Tento počítač , vyberte kartu Technické údaje a poté vyberte položku Uživatelské příručky . – nebo – Přejděte na stránky http://www.hp.com/ergo .	<ul style="list-style-type: none">• Správná instalace pracovní stanice• Pokyny pro správné držení těla a pracovní návyky sloužící ke zvýšení pohodlí a snížení rizika zdravotních potíží.• Bezpečnostní informace pro práci s elektrickými a mechanickými součástmi
<i>Poznámky o předpisech, bezpečnosti a životním prostředí</i> Přístup k tomuto dokumentu: 1. Do pole pro vyhledávání na hlavním panelu napište text podpora a poté vyberte aplikaci HP Support Assistant . – nebo – Na hlavním panelu klikněte na ikonu otazníku. 2. Vyberte položku Tento počítač , vyberte kartu Technické údaje a poté vyberte položku Uživatelské příručky .	<ul style="list-style-type: none">• Důležité informace o předpisech, včetně správného postupu při likvidaci baterie, je-li zapotřebí.
<i>Omezená záruka*</i> Přístup k tomuto dokumentu: 1. Do pole pro vyhledávání na hlavním panelu napište text podpora a poté vyberte aplikaci HP Support Assistant . – nebo – Na hlavním panelu klikněte na ikonu otazníku.	<ul style="list-style-type: none">• Konkrétní informace o záruce vztahující se k tomuto počítači

Zdroj	Obsah
2. Vyberte položku Tento počítač a poté položku Záruka a služby .	
– nebo –	
Přejděte na stránky http://www.hp.com/go/orderdocuments .	
*Omezenou záruku společnosti HP naleznete mezi uživatelskými příručkami ve svém produktu nebo na dodaném disku CD nebo DVD. V některých zemích nebo oblastech může být součástí balení vytištěná záruka. V zemích nebo oblastech, kde není záruka dodávána v tištěné formě, můžete požádat o tištěnou verzi na webu http://www.hp.com/go/orderdocuments . V případě produktů zakoupených v Asii a Tichomoří můžete napsat na adresu Hewlett Packard, POD, P.O. Box 200, Alexandra Post Office, Singapore 911507. Uveďte název produktu a své jméno, telefonní číslo a poštovní adresu.	

2 Seznámení s prvky počítače

Zjištění hardwaru

Zobrazení seznamu hardwaru nainstalovaného v počítači:

- ▲ Do vyhledávacího pole na hlavním panelu zadejte text `správce zařízení` a vyberte aplikaci **Správce zařízení**.

Zobrazí se seznam všech zařízení nainstalovaných v počítači.

Chcete-li získat informace o hardwarových součástech systému a číslo verze systému BIOS, stiskněte klávesy `fn+esc` (pouze vybrané produkty).

Zjištění softwaru

Pokud chcete zjistit, jaký software je instalovaný v počítači, proveďte následující:





- ▲ Klikněte na tlačítko **Start** a potom na **Všechny aplikace**.

– nebo –

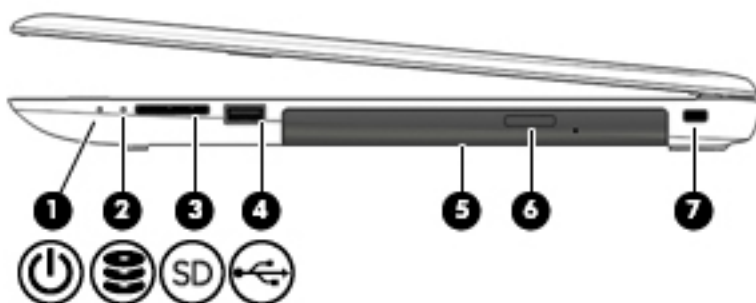
Pravým tlačítkem myši klikněte na tlačítko **Start** a vyberte **Programy a funkce**.







Pravá strana

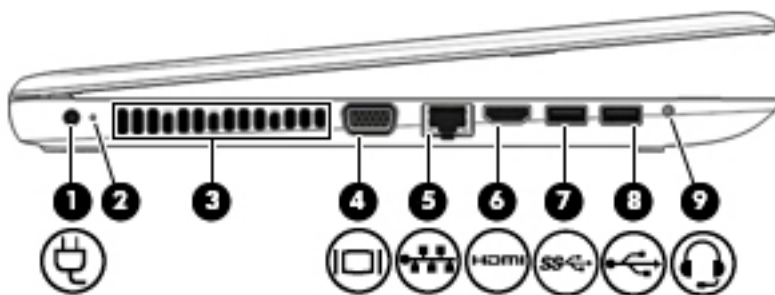

Součást	Popis
(1)  Indikátor napájení	<ul style="list-style-type: none">• Svítí: Počítač je zapnutý.• Bliká: Počítač se nachází v režimu spánku, což je režim úspory energie. Počítač vypne napájení displeje a dalších nepotřebných součástí.• Nesvítí: Počítač je vypnutý nebo v režimu hibernace. Hibernace je úsporný režim, při němž je spotřebováváno nejméně energie.
(2)  Kontrolka pevného disku	<ul style="list-style-type: none">• Blikající bílá: Pevný disk se používá.
(3)  Čtečka paměťových karet	<p>Slouží ke čtení volitelných paměťových karet, na kterých lze ukládat, spravovat a sdílet informace a přistupovat k nim.</p> <p>Vložení karty:</p> <ol style="list-style-type: none">1. Uchopte kartu štítkem nahoru a konektory směrem k počítači.2. Vsuňte kartu do čtečky paměťových karet a zatlačte na ni, dokud nezapadne na místo. <p>Odebrání karty:</p> <ul style="list-style-type: none">▲ Vytáhněte kartu ze zásuvky.
(4)  Port USB 2.0	<p>Připojuje volitelné zařízení USB, jako je klávesnice, myš, externí jednotka, tiskárna, skener nebo rozbočovač USB.</p>
(5) Optická jednotka	<p>V závislosti na modelu počítače čte optické disky nebo čte a zapisuje optické disky.</p> <p>POZNÁMKA: Informace o kompatibilitě disků naleznete na webových stránkách Nápovědy a podpory. Podle pokynů na webové stránce vyberte model vašeho počítače. Vyberte položku Ovladače a stažení a postupujte podle pokynů na obrazovce.</p>
(6) Tlačítko pro vysunutí optické jednotky	<p>Uvolňuje přihrádku disku.</p>
(7) Zásuvka pro bezpečnostní kabel	<p>Slouží k připojení volitelného bezpečnostního kabelu k počítači.</p> <p>POZNÁMKA: Tento bezpečnostní kabel slouží jako odrazující prvek; neoprávněnému použití nebo krádeži počítače však zcela zabránit nedokáže.</p>

Levá strana



Součást	Popis
(1) 	Konektor napájení Slouží k připojení adaptéru střídavého proudu.
(2)	Kontrolka adaptéru střídavého proudu / baterie <ul style="list-style-type: none"> • Bílá: K počítači je připojen adaptér střídavého proudu a baterie je plně nabitá. • Blikající bílá: Adaptér střídavého proudu je odpojen a baterie dosáhla stavu nízkého nabití. • Oranžová: K počítači je připojen adaptér střídavého proudu. Baterie se nabíjí. • Nesvítí: Baterie se nenabíjí.
(3)	Větrací otvor Umožňuje proudění vzduchu k ochlazení vestavěných součástí. POZNÁMKA: Z důvodu chlazení vestavěných součástí a zabránění jejich přehřátí se ventilátor počítače spouští automaticky. Zapínání a vypínání vestavěného ventilátoru během běžného používání počítače je tedy normální.
(4) 	Port externího monitoru (pouze vybrané produkty) Slouží k připojení externího monitoru VGA nebo projektoru.
(5) 	Konektor RJ-45 (síťový) / kontrolky Slouží k připojení síťového kabelu. <ul style="list-style-type: none"> • Bílá: Síť je připojena. • Oranžová: Připojení k síti je aktivní.
(6) 	Port HDMI Slouží k připojení volitelného zobrazovacího nebo zvukového zařízení, jako je televizor s vysokým rozlišením, jiného kompatibilního digitálního či zvukového zařízení nebo jiného zařízení s vysokorychlostním rozhraním HDMI.
(7) 	Port USB 3.0 Připojuje volitelné zařízení USB, jako je klávesnice, myš, externí jednotka, tiskárna, skener nebo rozbočovač USB.
(8) 	Port USB 2.0 Připojuje volitelné zařízení USB, jako je klávesnice, myš, externí jednotka, tiskárna, skener nebo rozbočovač USB.
(9) 	Konektor zvukového výstupu (pro sluchátka) / zvukového vstupu (pro mikrofon) Slouží k připojení volitelných aktivních stereofonních reproduktorů, sluchátek, špuntů (sluchátek), náhlavní soupravy nebo audiokabelu televize. Lze jím připojit i volitelný mikrofon náhlavní soupravy. Tento konektor nepodporuje volitelná zařízení sestávající jen z mikrofonu.

Součást	Popis
	<p>VAROVÁNÍ! Aby nedošlo k poškození sluchu, před nasazením sluchátek, špuntů (sluchátek) nebo náhlavní soupravy snižte hlasitost. Další informace o bezpečnosti naleznete v <i>Poznámkách o předpisech, bezpečnosti a životním prostředí</i>.</p> <p>Přístup k tomuto dokumentu:</p> <ol style="list-style-type: none"> 1. Do vyhledávacího pole na hlavním panelu zadejte podpora a vyberte aplikaci HP Support Assistant. – nebo – Klikněte na ikonu DisplayLink na hlavním panelu. 2. Vyberte Tento počítač, vyberte kartu Specifikace a potom vyberte Uživatelské příručky. <p>POZNÁMKA: Pokud je ke konektoru připojeno externí zařízení, reproduktory počítače jsou vypnuty.</p> <p>POZNÁMKA: Ujistěte se, že kabel zařízení má čtyřvodičový konektor, který podporuje zvukový výstup (pro sluchátka) i zvukový vstup (pro mikrofon).</p>

Displej



Součást	Popis
<p>(1) Vypínač vestavěného displeje</p>	<p>Zavřete-li displej a počítač je zapnutý, dojde k vypnutí displeje a aktivaci režimu spánku.</p> <p>POZNÁMKA: Tento vypínač vestavěného displeje není zvenku počítače viditelný.</p>

Součást	Popis
(2) Anténa sítě WLAN*	Odesílá a přijímá signál bezdrátového připojení bezdrátové místní sítě (WLAN).
(3) Kontrolka webové kamery	Svítlí: Webová kamera je používána.
(4) Webová kamera – nebo – 3D kamera (pouze vybrané produkty)	<p>Umožňuje záznam videa a pořizování fotografií. Některé produkty umožňují využití funkcí videokonference a online konverzace využívajících přenos videa.</p> <p>Použití webové kamery nebo 3D kamery:</p> <p>▲ Do vyhledávacího pole na hlavním panelu zadejte fotoaparát a vyberte Fotoaparát.</p> <p>POZNÁMKA: 3D kamera zaznamenává 3D snímky a zobrazuje je na monitoru počítače. Obsahuje další hardware (snímač 3D kamery a 3D laserový projektor) plus speciální software. Další informace o používání 3D kamery získáte otevřením aplikace Intel RealSense Vítá vás aplikace Intel RealSense. Přístup k aplikacím 3D kamery získáte v aplikaci Intel RealSense Technology.</p>
(5) Vestavěný mikrofón	Zaznamenává zvuk.

*Antény jsou umístěné uvnitř počítače a nejsou viditelné. Abyste dosáhli optimálního přenosu signálu, oblasti bezprostředně okolo antén nezakrývejte.

Informace o předpisech pro bezdrátovou komunikaci platných pro danou zemi nebo oblast naleznete v *Poznámkách o předpisech, bezpečnosti a životním prostředí*.

Přístup k tomuto dokumentu:

1. Do vyhledávacího pole na hlavním panelu zadejte **podpora** a vyberte aplikaci **HP Support Assistant**.
– nebo –
Klikněte na ikonu DisplayLink na hlavním panelu.
2. Vyberte **Tento počítač**, vyberte kartu **Specifikace** a potom vyberte **Uživatelské příručky**.

Horní strana

TouchPad

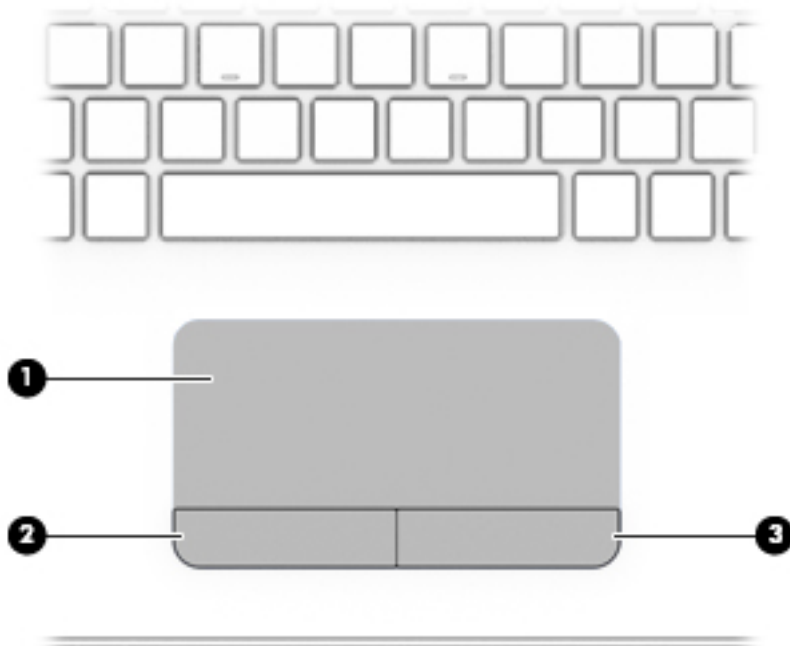

Součást	Popis
(1) Oblast zařízení TouchPad	Slouží ke snímání gest pomocí prstů, kterými můžete přesunout ukazatel nebo aktivovat položky na obrazovce. POZNÁMKA: Další informace naleznete v části Použití dotykových gest pro zařízení Touchpad nebo dotykovou obrazovku na stránce 28 .
(2) Levé tlačítko zařízení TouchPad	Používá se stejně jako levé tlačítko externí myši.
(3) Pravé tlačítko zařízení TouchPad	Používá se stejně jako pravé tlačítko externí myši.

Kontrolky

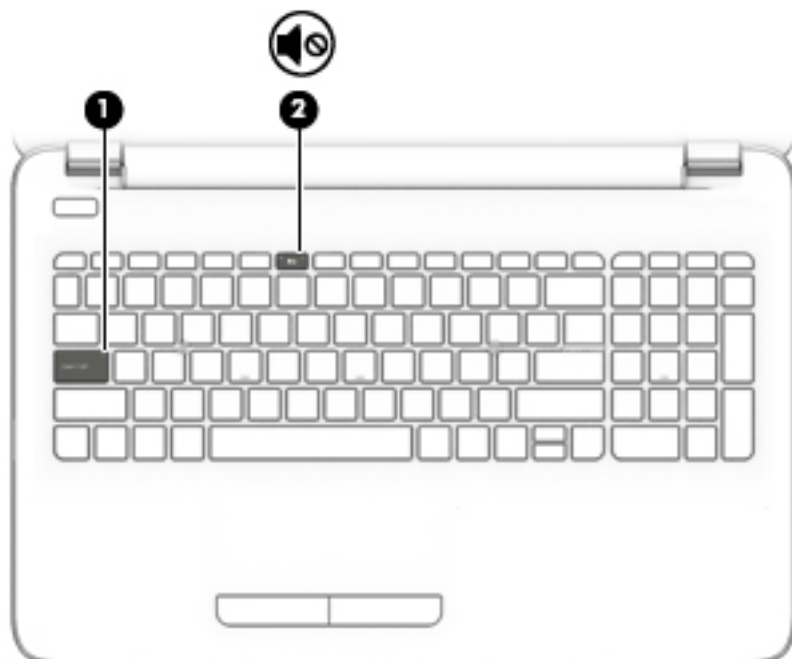

Součást	Popis
(1) Kontrolka funkce caps lock	Svíí: Funkce Caps Lock je zapnutá, všechna písmena budou velká.
(2)  Kontrolka ztlumení zvuku	<ul style="list-style-type: none">• Oranžová: Zvuk počítače je vypnutý.• Nesvíí: Zvuk počítače je zapnutý.

Tlačítka

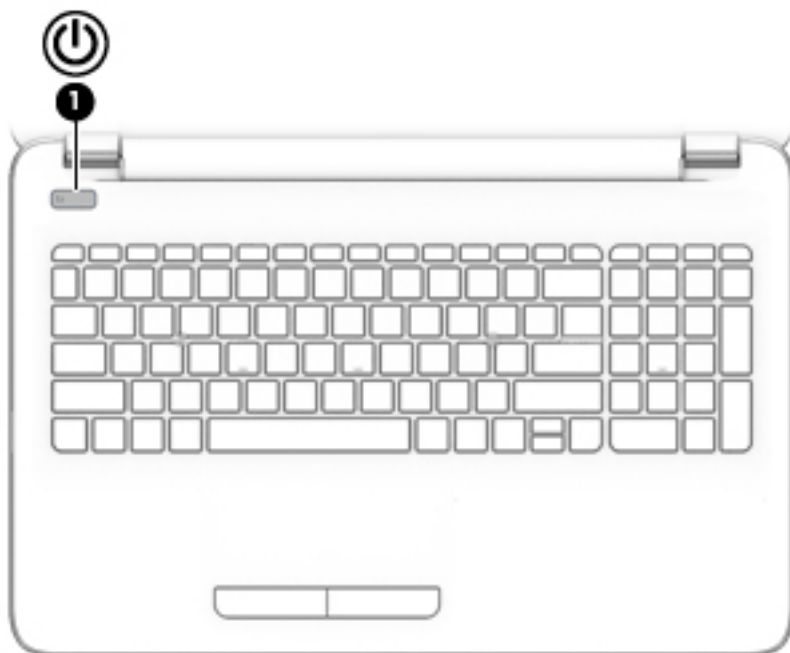

Součást	Popis
(1)  Tlačítko napájení	<ul style="list-style-type: none">• Pokud je počítač vypnutý, stisknutím tlačítka počítač zapnete.• Pokud je počítač zapnutý, zahájíte krátkým stiskem tlačítka přechod do režimu spánku.• Pokud je počítač v režimu spánku, krátkým stisknutím tlačítka tento režim ukončíte.• Pokud je počítač v režimu hibernace, krátkým stisknutím tlačítka tento režim ukončíte. <p>UPOZORNĚNÍ: Pokud stisknete a přidržíte tlačítko napájení, přijdete o neuložená data.</p> <p>Pokud počítač přestane reagovat a funkce vypnutí nefunguje, vypněte počítač přidržením tlačítka napájení po dobu alespoň 5 sekund.</p> <p>Další informace o nastavení napájení lze zobrazit v nabídce Možnosti napájení.</p> <p>▲ Do vyhledávacího pole na hlavním panelu zadejte napájení a vyberte Nastavení výkonu a režimu spánku.</p> <p>– nebo –</p> <p>Pravým tlačítkem myši klikněte na tlačítko Start a vyberte Možnosti napájení.</p>

Klávesy

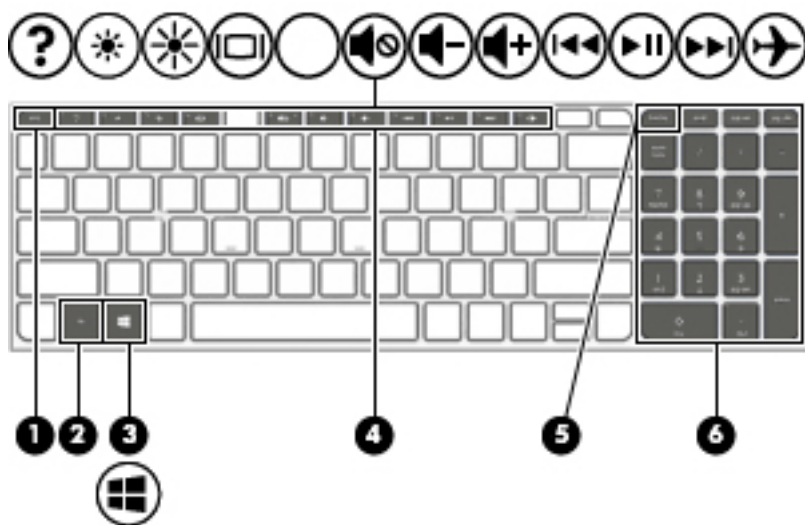











Součást	Popis
(1) Klávesa <code>esc</code>	Při stisknutí v kombinaci s klávesou <code>fn</code> zobrazí informace o systému.
(2) Klávesa <code>fn</code>	Stiskem v kombinaci s klávesou <code>esc</code> , akčními klávesami nebo <code>mezerníkem</code> můžete provádět často používané systémové funkce.
(3)  Klávesa s logem Windows	Otevře nabídku Start POZNÁMKA: Dalším stisknutím tlačítka Windows nabídku Start zavřete.
(4) Akční klávesy	Aktivují často používané systémové funkce. POZNÁMKA: U vybraných produktů akční klávesa <code>f5</code> vypíná a zapíná podsvícení klávesnice.
(5) Klávesa <code>num lock</code>	Přepíná mezi navigačními a numerickými funkcemi kláves integrované numerické klávesnice.
(6) Integrovaná numerická klávesnice	Pokud je funkce <code>num lock</code> zapnutá, je možné numerickou klávesnici používat stejně jako externí numerickou klávesnici.

Použití akčních kláves



- Stiskem akční klávesy provedete přiřazenou funkci.
- Ikony na akčních klávesách ukazují funkci přiřazenou klávese.
- Akční klávesu spustíte stisknutím a přidržením klávesy.

Ikona	Popis
	Otevření Nápovědy a podpory, která obsahuje výukové programy, informace o operačním systému Windows a počítači, odpovědi na dotazy a informace o aktualizacích počítače. Nápověda a podpora také poskytuje automatické řešení potíží a odkazy na technickou podporu.

Ikona	Popis
	Přidržením této klávesy postupně snížíte jas obrazovky.
	Přidržením této klávesy postupně zvýšíte jas obrazovky.
	Přepne zobrazení mezi zobrazovacími zařízeními připojenými k systému. Pokud je například k počítači připojen monitor, stisknutím této klávesy se postupně aktivuje displej počítače, monitor a displej počítače současně s monitorem.
	Ztlumí nebo obnoví zvuk reproduktoru.
	Pokud držíte tuto klávesu stisknutou, postupně se bude snižovat hlasitost reproduktoru.
	Pokud držíte tuto klávesu stisknutou, postupně se bude zvyšovat hlasitost reproduktoru.
	Přehrává předchozí stopu audio CD nebo předchozí část DVD nebo disku Blu-ray (BD).
	Spuštění, pozastavení a opětovné spuštění přehrávání zvukového disku CD, DVD nebo BD.
	Přehraje následující stopu na zvukovém disku CD nebo následující kapitolu disku DVD či Blu-ray.
	Zapne nebo vypne režim Letadlo a funkci bezdrátového připojení. POZNÁMKA: Klávesa režimu Letadlo je také označována jako tlačítko bezdrátového připojení. POZNÁMKA: Aby bylo možné používat bezdrátové připojení, musí být nastavena bezdrátová síť.

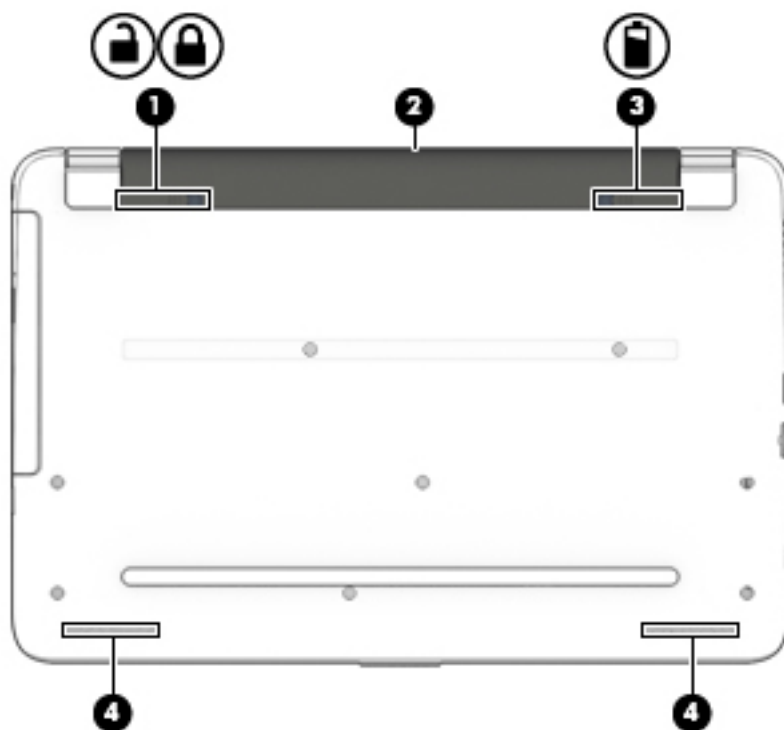
Spodní strana



Součást		Popis
(1)	 	Zámek baterie Zamkne baterii v její pozici.
(2)		Bateriová pozice Obsahuje baterii.
(3)		Uvolňovací západka baterie Uvolňuje baterii.
(4)		Reproduktory (2) Reprodukují zvuk.

Štítky

Štítky na počítači poskytují informace, které jsou vhodné pro řešení potíží se systémem nebo k zajištění kompatibility počítače na cestách do zahraničí.

 **DŮLEŽITÉ:** Zkontrolujte, zda na následujících místech pro štítky najdete štítky popsané v této části: na spodní straně počítače, uvnitř bateriové pozice (pouze vybrané produkty), pod servisním krytem nebo na zadní straně displeje.

- Servisní štítek – obsahuje důležité informace identifikující váš počítač. Pokud budete kontaktovat podporu, pravděpodobně budete požádáni, abyste uvedli sériové číslo a možná i číslo produktu a číslo modelu. Před tím, než budete kontaktovat podporu, vyhledejte tato čísla.

Servisní štítky budou vypadat jako jeden z níže uvedených příkladů. Postupujte podle ilustrace, která nejpřesněji odpovídá servisnímu štítku na vašem počítači.

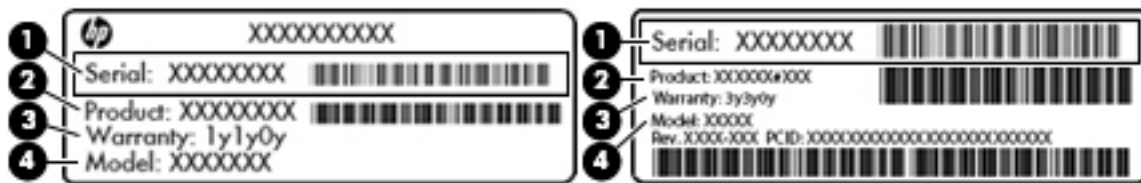

Součást

- (1) Sériové číslo
- (2) Číslo produktu
- (3) Záruční lhůta
- (4) Číslo modelu (pouze vybrané produkty)

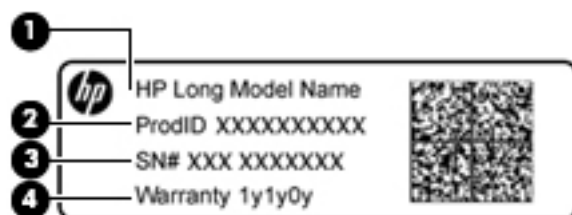

Součást

- (1) Název modelu (pouze vybrané produkty)
- (2) Číslo produktu
- (3) Sériové číslo
- (4) Záruční lhůta

- Štítek nebo štítky se směrnicemi – obsahují informace o směrnicích souvisejících s počítačem.
- Štítek nebo štítky certifikace bezdrátové komunikace – obsahují informace o volitelných bezdrátových zařízeních a označení působnosti vyžadované v některých zemích nebo oblastech, v nichž byla zařízení schválena pro použití.

Vložení karty SIM (pouze vybrané produkty)

⚠ UPOZORNĚNÍ: Abyste zabránili poškození konektorů, používejte při vkládání SIM karty minimální sílu.

Postup vložení SIM karty:

1. Vypněte počítač příkazem Vypnout.
2. Zavřete displej.

3. Odpojte všechna externí zařízení připojená k počítači.
4. Odpojte napájecí kabel ze zásuvky střídavého proudu.
5. Otočte počítač spodní stranou nahoru a položte jej na rovný povrch bateriovou pozicí směrem k vám.
6. Vyměňte baterii.
7. Vsuňte kartu do zásuvky pro karty SIM a tlačte na ni, dokud nezapadne na určené místo.

 **POZNÁMKA:** SIM karta ve vašem počítači se může od obrázku v této kapitole mírně lišit.

 **POZNÁMKA:** Kartu SIM vkládejte do počítače tak, jak je znázorněno na obrázku v bateriové pozici.

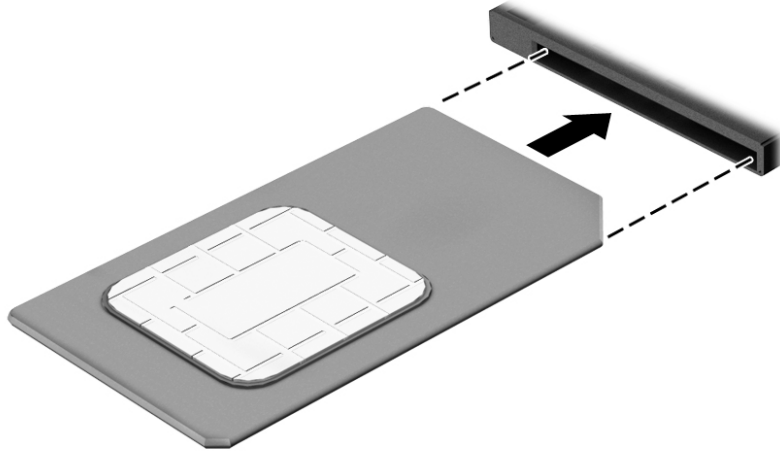

Pokud chcete SIM kartu vyjmout, zatlačte na ni. Karta se uvolní a bude ji možné vytáhnout.

3 Připojení k síti

Počítač si můžete vzít s sebou kamkoliv na cesty. I doma si však můžete díky připojení ke kabelové nebo bezdrátové síti prohlížet informace uložené na milionech internetových serverů rozmístěných po celém světě. V této části jsou uvedeny užitečné informace ohledně připojení k Internetu.

Připojení k bezdrátové síti

Váš počítač může být vybaven některým z následujících bezdrátových zařízení:

- Zařízení WLAN – připojuje počítač k bezdrátové místní síti (běžně se označuje jako síť Wi-Fi, bezdrátová síť LAN nebo WLAN) v kancelářích, v domácnosti a na veřejných místech, jako jsou letiště, restaurace, kavárny, hotely a univerzity. V síti WLAN komunikuje mobilní bezdrátové zařízení počítače s bezdrátovým směrovačem nebo přístupovým bodem bezdrátového připojení.
- Modul HP pro širokopásmové mobilní připojení – umožňuje bezdrátové připojení v rozlehle bezdrátové síti (WWAN), v mnohem větší oblasti. Operátoři mobilních sítí instalují základnové stanice (podobné vysílačům telefonního signálu) v rámci velkých geografických celků a poskytují tak připojení na celém území regionů či států.
- Zařízení Bluetooth – vytváří osobní síť PAN, jejíž pomocí se připojuje k ostatním zařízením podporujícím rozhraní Bluetooth, jako jsou počítače, telefony, tiskárny, náhlavní soupravy, reproduktory a fotoaparáty. V síti PAN každé zařízení komunikuje přímo s ostatními zařízeními. Zařízení nesmí být příliš daleko od sebe, obvykle ne více než 10 metrů.

Další informace o bezdrátové technologii, Internetu a síťovém připojení naleznete v aplikaci **Začněte**.

- ▲ Vyberte tlačítko **Start** a poté vyberte aplikaci **Začněte**.

Použití ovládání bezdrátového připojení

Bezdrátová zařízení v počítači lze ovládat pomocí jedné nebo více z následujících funkcí:

- Klávesa režimu Letadlo (také nazývaná tlačítko bezdrátového připojení nebo klávesa bezdrátového připojení) (v této kapitole je nazývána klávesou režimu Letadlo)
- ovládací prvky operačního systému.

Klávesa režimu Letadlo

Počítač může být vybaven klávesou režimu Letadlo, jedním nebo více bezdrátovými zařízeními a jednou nebo dvěma kontrolkami bezdrátového připojení. Všechna bezdrátová zařízení na vašem počítači jsou při dodání výrobcem povolena.

Kontrolka bezdrátového připojení slouží k indikaci stavu napájení všech bezdrátových zařízení a neodráží stav jednotlivých zařízení.

Ovládací prvky operačního systému

System Windows nabízí Centrum síťových připojení a sdílení, které umožňuje nastavit připojení nebo síť, připojit se k síti, diagnostikovat a opravovat potíže se sítí.

Používání ovládacích prvků operačního systému:

1. Do pole pro vyhledávání na hlavním panelu napište text `ovládací panel` a potom vyberte položku **Ovládací panely**.
2. Vybere položku **Sít a Internet** a poté **Centrum síťových připojení a sdílení**.

Další informace naleznete v aplikaci Začněte.

- ▲ Vyberte tlačítko **Start** a poté vyberte aplikaci **Začněte**.

Připojení k síti WLAN

 **POZNÁMKA:** Chcete-li se doma připojit k Internetu, je třeba mít založen účet u poskytovatele služeb sítě Internet (ISP). Pokud si chcete zakoupit služby Internetu a modem, kontaktujte místního poskytovatele služeb připojení k síti Internet. Ten vám pomůže s nastavením modemu, instalací síťového kabelu pro připojení bezdrátového směrovače k modemu i s ověřením funkčnosti služby připojení k Internetu.

Pro připojení k některé síti WLAN postupujte následujícím způsobem:

1. Ujistěte se, že zařízení sítě WLAN je zapnuto.
2. Na hlavním panelu vyberte ikonu stavu sítě, a poté se připojte k jedné z dostupných sítí.

Pokud je síť WLAN zabezpečená, budete vyzváni k zadání bezpečnostního kódu. Zadejte kód a poté dokončete připojení výběrem položky **Další**.

 **POZNÁMKA:** Nejsou-li v seznamu uvedeny žádné sítě WLAN, může to být tím, že jste mimo dosah bezdrátového směrovače či přístupového bodu.

 **POZNÁMKA:** Pokud nevidíte síť WLAN, ke které se chcete připojit, pravým tlačítkem myši klikněte na hlavním panelu na ikonu stavu sítě a vyberte položku **Otevřít Centrum síťových připojení a sdílení**. Vyberte položku **Nastavit nové připojení nebo síť**. Zobrazí se seznam možností, pomocí nichž lze ručně vyhledat síť a připojit se k ní nebo vytvořit nové síťové připojení.

3. Při připojování postupujte podle pokynů na obrazovce.

Po uskutečnění připojení vyberte ikonu stavu sítě na pravé straně hlavního panelu a ověřte si název a stav připojení.

 **POZNÁMKA:** Funkční dosah (vzdálenost, kterou může bezdrátový signál urazit) závisí na implementaci sítě WLAN, výrobci směrovače a rušení od ostatních elektronických zařízení nebo bariér, jako jsou zdi a podlahy.

Použití mobilního širokopásmového připojení HP (pouze vybrané produkty)

Váš počítač HP Mobile Broadband má integrovanou podporu pro služby mobilního širokopásmového připojení. Pokud tento nový počítač použijete v síti mobilního operátora, poskytne vám možnost připojit se k Internetu, odesílat e-maily či připojit se k podnikové síti, aniž byste museli využívat přístupové body Wi-Fi.



POZNÁMKA: Pokud je ve vašem počítači aplikace HP DataPass, pokyny v této části se vás netýkají. Viz [Používání aplikace HP DataPass \(pouze vybrané produkty\) na stránce 19](#).

Pro aktivaci služby mobilního širokopásmového připojení možná budete potřebovat číslo IMEI a/nebo MEID modulu HP pro mobilní širokopásmové připojení. Číslo je vytištěno na štítku umístěném na spodní straně počítače v bateriové pozici, pod servisním krytem nebo na zadní straně displeje.

– nebo –

Číslo můžete najít následovně:

1. Na hlavním panelu vyberte ikonu stavu sítě.
2. Vyberte položku **Zobrazit nastavení připojení**.
3. V sekci **mobilního širokopásmového připojení** vyberte ikonu stavu sítě.

Někteří operátoři mobilní sítě vyžadují použití karty SIM (Subscriber Identity Module). Karta SIM obsahuje základní informace o uživateli, například osobní identifikační číslo (PIN), a také informace o síti. Některé počítače obsahují předem instalovanou kartu SIM. Pokud není karta SIM předinstalována, měla by být součástí dokumentace širokopásmového mobilního připojení HP, která je dodána s vaším počítačem, nebo by vám ji měl poskytnout operátor mobilní sítě odděleně od počítače.

Informace o službě širokopásmového mobilního připojení HP a o postupu aktivace služby u vámi preferovaného operátora mobilní sítě naleznete v dokumentaci ke službě širokopásmového mobilního připojení HP přiložené k počítači.

Používání aplikace HP DataPass (pouze vybrané produkty)

Aplikace HP DataPass poskytuje přístup k mobilnímu širokopásmovému připojení, nevyžaduje žádné roční smlouvy, kreditní karty nebo vysoké poplatky. Díky aplikaci HP DataPass jednoduše zapnete zařízení, zaregistrujete se a připojíte se. Po zakoupení zařízení máte k dispozici měsíční balíček v rámci služby HP DataPass. Další informace naleznete na <http://www.hp.com/go/hpdatapass>.

Používání GPS (pouze vybrané produkty)

Váš počítač může být vybaven zařízením systému GPS. Satelity GPS dodávají systémům vybaveným GPS informace o pozici, rychlosti a směru.

Další informace naleznete v nápovědě softwaru HP GPS and Location.

Použití bezdrátových zařízení Bluetooth (pouze vybrané produkty)

Zařízení Bluetooth poskytuje bezdrátové spojení na krátké vzdálenosti, které nahrazuje spojení kabelem, jež se tradičně používá ke spojení elektronických zařízení, jako jsou:

- počítače (stolní počítač, notebook)
- telefony (mobilní, bezdrátové, chytré telefony)
- zobrazovací zařízení (tiskárna, fotoaparát)
- zvuková zařízení (sluchátka s mikrofonom, reproduktory)
- myš
- externí klávesnice

Zařízení Bluetooth podporují vytvoření spojení peer-to-peer a umožňují uživateli vytvořit osobní síť PAN mezi zařízeními Bluetooth. Informace o konfiguraci a používání zařízení Bluetooth naleznete v softwarové nápovědě k zařízení Bluetooth.

Připojení ke kabelové síti – LAN (pouze vybrané produkty)

Chcete-li připojit počítač přímo k domácímu nebo firemnímu směrovači (a nevyužít tak bezdrátového připojení), použijte konektor sítě LAN.

Připojení k místní síti (LAN) vyžaduje síťový kabel s 8kolíkovým konektorem RJ-45 (síťovým) a síťový konektor na počítači.

Postup připojení síťového kabelu:

1. Zapojte síťový kabel do síťové zásuvky **(1)** počítače.
2. Zapojte opačný konec síťového kabelu do zásuvky rozvodu sítě LAN **(2)** nebo do směrovače.

 **POZNÁMKA:** Pokud je síťový kabel vybaven obvodem pro potlačení rušení **(3)**, který chrání proti rušení televizním a rádiovým signálem, připojte konec kabelu s tímto obvodem k počítači.

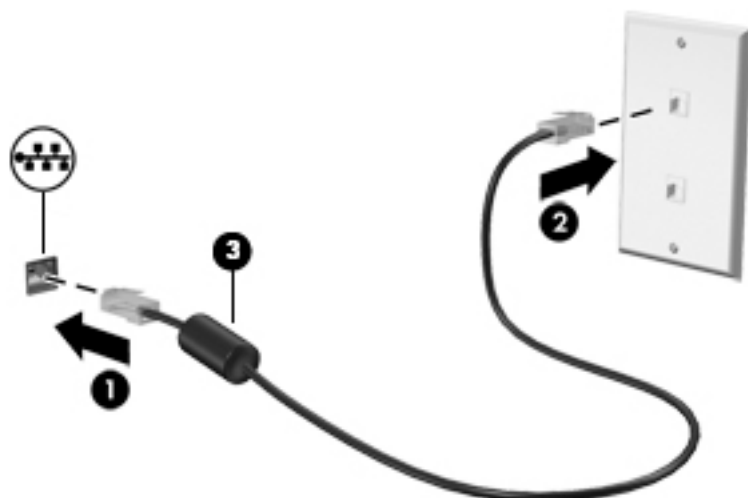

Sdílení dat a jednotek a přístup k softwaru

Když je počítač připojen k síti, můžete kromě dat uložených v počítači využívat i data jiných uživatelů. Počítače připojené k síti mohou sdílet software a data mezi sebou navzájem.

Další informace o sdílení souborů, složek nebo jednotek naleznete v aplikaci **Začněte**.

▲ Vyberte tlačítko **Start** a poté vyberte aplikaci **Začněte**.



POZNÁMKA: Pokud je disk, jako například film nebo hra na DVD, chráněn proti kopírování, nelze jej sdílet.

4 Využívání multimediálních funkcí

Počítač HP můžete využívat jako zábavní centrum – můžete komunikovat pomocí webové kamery, přehrávat hudbu a stahovat a sledovat filmy. Nebo, pokud chcete svůj počítač změnit v ještě výkonnější centrum zábavy, připojte k němu externí zařízení, jako je monitor, projektor, televizor, reproduktory nebo sluchátka.

Použití webové kamery nebo 3D kamery (pouze vybrané modely)

Počítač je vybaven vestavěnou webovou nebo 3D kamerou, která slouží k záznamu videa a pořizování fotografií. Některé produkty mohou umožňovat využití funkcí videokonference a online konverzace využívajících přenos videa.

- ▲ Pokud chcete webovou kameru zapnout, do vyhledávacího pole na hlavním panelu zadejte **fotoaparát** a v seznamu aplikací vyberte **Fotoaparát**.

 **POZNÁMKA:** 3D kamera zaznamenává 3D snímky a zobrazuje je na monitoru. Obsahuje další hardware (snímač 3D kamery a 3D laserový projektor) plus speciální software. Další informace o používání 3D kamery získáte otevřením aplikace Intel RealSense **Vítá vás aplikace Intel RealSense**. Přístup k aplikacím 3D kamery získáte v aplikaci **Intel RealSense Technology**.

Využití zvukového zařízení

Počítač (nebo vybrané produkty využívající externí optickou jednotku) umožňuje přehrávání hudebních disků CD, stahování a poslouchání hudby, přehrávání zvukových stop z Internetu (včetně rozhlasu), nahrávání zvuku a mixování zvuku a videa za účelem vytvoření multimediálního souboru. Kvalitu zvukové reprodukce můžete navýšit připojením externího zařízení, například sluchátek nebo reproduktorů.

Připojení reproduktorů

Ke svému počítači nebo dokovací stanici můžete prostřednictvím portu USB nebo zvukového konektoru (pro sluchátka) připojit kabelové reproduktory.

Bezdrátové reproduktory k počítači připojte podle pokynů výrobce zařízení. Informace o připojení reproduktorů s vysokými rozlišovacími schopnostmi k počítači naleznete v části [Konfigurace zvuku HDMI na stránce 25](#). Před připojením reproduktorů snižte nastavení hlasitosti.

Připojení náhlavní soupravy

 **VAROVÁNÍ!** V rámci prevence poškození sluchu před nasazením sluchátek, špuntů (sluchátek) nebo náhlavní soupravy snižte hlasitost. Další informace o bezpečnosti naleznete v *Poznámkách o předpisech, bezpečnosti a životním prostředí*.

Přístup k tomuto dokumentu:

1. Do vyhledávacího pole na hlavním panelu zadejte **podpora** a vyberte aplikaci **HP Support Assistant**.
– nebo –
Klikněte na ikonu DisplayLink na hlavním panelu.
2. Vyberte **Tento počítač**, vyberte kartu **Specifikace** a potom vyberte **Uživatelské příručky**.

Sluchátka kombinovaná s mikrofonom, se nazývají *náhlavní souprava*. Náhlavní soupravu připojenou pomocí kabelu lze na počítači zapojit do konektoru zvukového výstupu (pro sluchátka) / zvukového vstupu (pro mikrofón).

Bezdrátovou náhlavní soupravu k počítači připojte podle pokynů výrobce zařízení.

Používání zvukových nastavení

Zvuková nastavení používejte pro nastavení hlasitosti systému, změnu systémových zvuků nebo pro správu zvukových zařízení.

Pro zobrazení nebo změnu zvukových nastavení:

- ▲ Do vyhledávacího pole na hlavním panelu zadejte `ovládací panely`, vyberte **Ovládací panely**, vyberte **Hardware a zvuk** a potom vyberte **Zvuk**.

– nebo –

Klikněte pravým tlačítkem myši na tlačítko **Start**, vyberte možnost **Ovládací panely, Hardware a zvuk a Zvuk**.

Váš počítač může obsahovat vylepšený zvukový systém od společnosti Bang & Olufsen, DTS, Beats audio nebo jiného poskytovatele. Výsledkem je váš počítač může obsahovat pokročilé zvukové funkce, které mohou být ovládány pomocí zvukového ovládacího panelu specifického pro váš zvukový systém.

Pro zobrazení a ovládání nastavení zvuku použijte ovládací panel zvuku.

- ▲ Do vyhledávacího pole na hlavním panelu zadejte `ovládací panely`, vyberte **Ovládací panely**, vyberte **Hardware a zvuk** a potom vyberte ovládací panel zvuku specifický pro váš systém.

– nebo –

Pravým tlačítkem myši klikněte na tlačítko **Start**, vyberte **Ovládací panely**, vyberte **Hardware a zvuk** a poté vyberte ovládací panel zvuku specifický pro váš systém.

Funkce videa

Váš počítač je výkonným video zařízením, které vám umožňuje sledovat streamované video z oblíbených stránek a stahovat video a filmy, abyste je mohli ve svém počítači sledovat v době, kdy nejste připojeni k síti.

Zážitek ze sledování videa si můžete ještě vylepšit připojením externího monitoru, projektoru nebo televizoru k jednomu z videoportů počítače.

 **DŮLEŽITÉ:** Ujistěte se, zda je externí zařízení připojeno ke správnému portu počítače s použitím správného kabelu. Postupujte podle pokynů výrobce zařízení.

Další informace o použití funkcí videa poskytuje HP Support Assistant.

Připojení video zařízení pomocí kabelu VGA (pouze vybrané produkty)

 **POZNÁMKA:** K připojení video zařízení VGA k počítači je potřebný kabel VGA, který se prodává samostatně.

Chcete-li zobrazit obraz počítače na externím monitoru VGA nebo na projekčním plátně, připojte k portu VGA počítače monitor nebo projektor.

1. Kabel monitoru či projektoru VGA připojte k portu VGA počítače tak, jak je znázorněno na ilustraci.

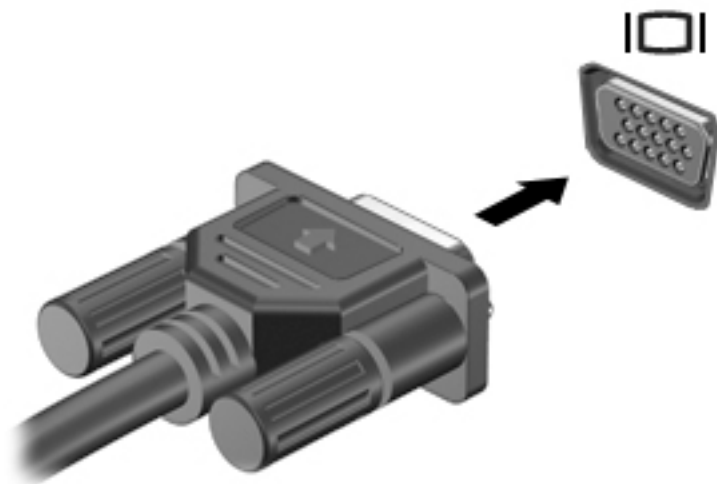

2. Stisknutím klávesy **f4** lze přepínat mezi 4 typy zobrazení:

- **Jenom obrazovka počítače:** zobrazení obrazu pouze na počítači.
- **Režim Duplikace:** současné zobrazení obrazu jak na displeji počítače, tak na externím zařízení.
- **Režim Rozšíření:** současné zobrazení jednoho obrazu rozloženého na displeji počítače a externím zařízení.
- **Jenom druhá obrazovka:** zobrazení obrazu pouze na externím zařízení.

Každým stisknutím klávesy **f4** změníte režim zobrazení.

 **POZNÁMKA:** Optimální kvality dosáhnete, když upravíte rozlišení obrazovky externího zařízení, zejména pokud používáte režim „Rozšíření“, následujícím způsobem. Do vyhledávacího pole na hlavním panelu zadejte **ovládací panely**, vyberte **Ovládací panely** a potom vyberte **Vzhled a přizpůsobení**. V nabídce **Zobrazení** vyberte položku **Upravit rozlišení zobrazení**.

Připojení video zařízení pomocí kabelu HDMI (pouze vybrané produkty)

 **POZNÁMKA:** K připojení zařízení HDMI k počítači je potřebný kabel HDMI, který se prodává samostatně.

Chcete-li zobrazit obraz počítače na televizoru či monitoru s vysokým rozlišením, připojte toto zařízení podle níže uvedených pokynů.

1. Zapojte jeden konec kabelu HDMI do portu HDMI na počítači.

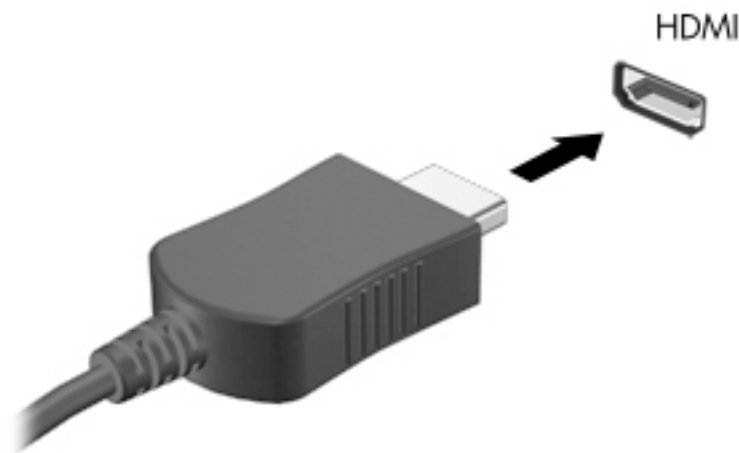

2. Druhý konec kabelu zapojte do televizoru či monitoru s vysokým rozlišením.
3. Stisknutím klávesy **f4** lze přepínat mezi 4 typy zobrazení obrazu počítače:
 - **Jenom obrazovka počítače:** zobrazení obrazu pouze na počítači.
 - **Režim Duplikace:** současné zobrazení obrazu jak na displeji počítače, tak na externím zařízení.
 - **Režim Rozšíření:** současné zobrazení jednoho obrazu rozloženého na displeji počítače a externím zařízení.
 - **Jenom druhá obrazovka:** zobrazení obrazu pouze na externím zařízení.

Každým stisknutím klávesy **f4** změníte režim zobrazení.

 **POZNÁMKA:** Optimální kvality dosáhnete, když upravíte rozlišení obrazovky externího zařízení, zejména pokud používáte režim „Rozšíření“, následujícím způsobem. Do vyhledávacího pole na hlavním panelu zadejte **ovládací panely**, vyberte **Ovládací panely** a potom vyberte **Vzhled a přizpůsobení**. V nabídce **Zobrazení** vyberte položku **Upravit rozlišení zobrazení**.

Konfigurace zvuku HDMI

HDMI je jediné rozhraní pro video, které podporuje video i zvuk ve vysokém rozlišení. Po připojení televizoru k počítači pomocí kabelu HDMI je možné zapnout také přenos zvuku přes rozhraní HDMI. Postupujte takto:

1. Klikněte pravým tlačítkem na ikonu **Reproduktory** v oznamovací oblasti v pravé části hlavního panelu a potom klikněte na **Zařízení pro přehrávání**.
2. Na kartě **Přehrávání** vyberte název digitálního výstupního zařízení.
3. Klikněte na položku **Nastavit výchozí** a poté klikněte na tlačítko **OK**.

Vrácení přehrávání zvuků do reproduktorů počítače:

1. Klikněte pravým tlačítkem na ikonu **Reproduktory** v oznamovací oblasti v pravé části hlavního panelu a potom klikněte na **Zařízení pro přehrávání**.
2. Na kartě **Přehrávání** klikněte na možnost **Reproduktory**.
3. Klikněte na položku **Nastavit výchozí** a poté klikněte na tlačítko **OK**.

Připojení digitálního zobrazovacího zařízení pomocí kabelu DisplayPort (pouze vybrané produkty)

 **POZNÁMKA:** Pro připojení digitálního zobrazovacího zařízení k počítači je potřebný kabel Dual-Mode DisplayPort (DP-DP), který se prodává samostatně.

Dual-Mode DisplayPort připojuje volitelné digitální zobrazovací zařízení, jako je vysoce výkonný monitor nebo projektor. Rozhraní Dual-Mode DisplayPort poskytuje lepší zobrazení než port pro externí monitor VGA a zlepšuje možnosti digitálního připojení.

1. Zapojte jeden konec kabelu Dual-Mode DisplayPort do portu Dual-Mode DisplayPort na počítači.

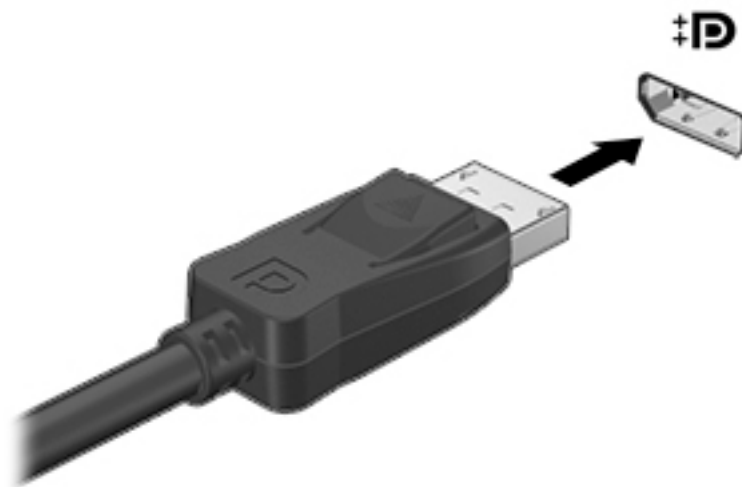

2. Připojte druhý konec kabelu k digitálnímu zobrazovacímu zařízení.
3. Stisknutím klávesy **f4** lze přepínat mezi 4 typy zobrazení obrazu počítače:
 - **Jenom obrazovka počítače:** zobrazení obrazu pouze na počítači.
 - **Režim Duplikace:** současné zobrazení stejného obrazu jak na displeji počítače, tak na externím zařízení.
 - **Režim Rozšíření:** současné zobrazení jednoho obrazu rozloženého na displeji počítače a externím zařízení.
 - **Jenom druhá obrazovka:** zobrazení obrazu pouze na externím zařízení.

Každým stisknutím klávesy **f4** změníte režim zobrazení.

 **POZNÁMKA:** Optimální kvality dosáhnete, když upravíte rozlišení obrazovky externího zařízení, zejména pokud používáte režim „Rozšíření“, následujícím způsobem. Do vyhledávacího pole na hlavním panelu zadejte **ovládací panely**, vyberte **Ovládací panely** a potom vyberte **Vzhled a přizpůsobení**. V nabídce **Zobrazení** vyberte položku **Upravit rozlišení zobrazení**.

Nalezení a připojení bezdrátových displejů kompatibilních s Miracast (pouze vybrané produkty)

Pokud chcete nalézt a připojit bezdrátové displeje kompatibilní s Miracast, aniž byste opustili otevřenou aplikaci, postupujte následovně:

Spuštění technologie Miracast:

- ▲ Do vyhledávacího pole na hlavním panelu zadejte `projekt` a klikněte na **Zobrazit na druhé obrazovce**. Klikněte na **Připojit k bezdrátovému displeji** a postupujte podle pokynů na obrazovce.



POZNÁMKA: Informace o tom, jaký typ obrazovky máte (podporující technologii Miracast nebo Intel WiDi), naleznete v dokumentaci dodané s televizorem nebo se sekundárním zobrazovacím zařízením.

Nalezení a připojení k obrazovkám, certifikovaným technologií Intel WiDi (pouze vybrané produkty)

Používejte Intel WiDi k bezdrátové projekci jednotlivých souborů, jako jsou fotografie, hudba nebo video, nebo zduplikujte obrazovku celého počítače na televizi nebo sekundární zobrazovací zařízení.

Intel WiDi, prémiové řešení Miracast, umožňuje snadné a bezproblémové spárování sekundárního displeje zařízení; poskytuje duplikaci na celou obrazovku; zlepšuje rychlost, kvalitu a přizpůsobení velikosti. Intel WiDi Media Share (pouze u vybraných produktů) vám umožňuje snadný multitasking a poskytuje nástroje pro volbu a rychlé odesílání jednotlivých mediálních souborů do sekundárního zobrazovacího zařízení.

Postup připojení k displeji certifikovanému pro Intel WiDi:

- ▲ Do vyhledávacího pole na hlavním panelu zadejte `projekt` a klikněte na **Zobrazit na druhé obrazovce**. Klikněte na **Připojit k bezdrátovému displeji** a postupujte podle pokynů na obrazovce.

Chcete-li spustit aplikaci Intel WiDi:

- ▲ Do vyhledávacího pole na hlavním panelu zadejte `Intel WiDi` a vyberte **Intel WiDi**.

Spuštění aplikace Intel WiDi Media Share:

- ▲ Do vyhledávacího pole na hlavním panelu zadejte `Intel WiDi Media Share` a vyberte **Intel WiDi Media Share**.

5 Navigace po obrazovce

Obrazovkou můžete navigovat následujícími způsoby:

- Použití dotykových gest přímo na obrazovce počítače (pouze vybrané produkty)
- Používání dotykových gest na zařízení TouchPad
- Používání klávesnice a volitelné myši (myš zakoupená samostatně)

Použití dotykových gest pro zařízení Touchpad nebo dotykovou obrazovku

Zařízení TouchPad umožňuje navigaci na obrazovce počítače a ovládání ukazatele pomocí jednoduchých dotykových gest. Levé a pravé tlačítko zařízení TouchPad můžete použít i jako odpovídající tlačítka externí myši. Pro navigaci v dotykové obrazovce (pouze vybrané produkty) se přímo dotkněte obrazovky pomocí gest popsaných v této kapitole.

Můžete také upravit gesta a shlédnout ukázky, jak budou fungovat. Do vyhledávacího pole na hlavním panelu zadejte `ovládací panely`, vyberte **Ovládací panely** a potom vyberte **Hardware a zvuk**. V části **Zařízení a tiskárny** klikněte na položku **Myš**.

 **POZNÁMKA:** Pokud není uvedeno jinak, dotyková gesta lze použít na zařízení TouchPad nebo na dotykové obrazovce (pouze vybrané produkty).

Klepnutí

Použijte gesto klepnutí/poklepání pro výběr nebo otevření položky na obrazovce.

- Umístěte ukazatel na položku na obrazovce a klepnutím jedním prstem na zařízení TouchPad nebo dotykovou obrazovku provedte výběr. Dvojitým klepnutím otevřete zvolenou položku.



Zoom sevřením dvěma prsty

Zoom sevřením dvěma prsty umožňuje oddálit, resp. přiblížit, obrázky či text.

- Obraz oddálíte tak, že položíte dva prsty na oblast zařízení TouchPad nebo na dotykovou obrazovku a poté je posunete k sobě.
- Obraz přiblížíte tak, že položíte dva prsty na oblast zařízení TouchPad nebo na dotykovou obrazovku a poté je posunete směrem od sebe.

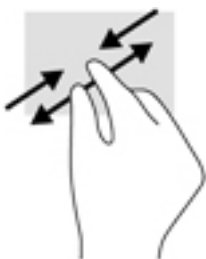

posunování pomocí dvou prstů (pouze na zařízení TouchPad)

Použijte posunování dvěma prsty pro přecházení nahoru, dolů nebo do strany na stránce nebo obrázku.

- Umístěte dva prsty kousek od sebe na oblast zařízení TouchPad a potom je posuňte nahoru, dolů, doleva nebo doprava.

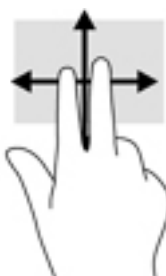

Klepnutí dvěma prsty (pouze na zařízení TouchPad)

Použijte gesto klepnutí dvěma prsty a otevřete nabídku pro objekt na obrazovce.

 **POZNÁMKA:** Klepnutí dvěma prsty vyvolá stejnou akci jako kliknutí pravým tlačítkem myši.

- Klepněte dvěma prsty na oblast zařízení TouchPad a otevřete nabídku možností pro vybraný objekt.



Posunutí jedním prstem (pouze dotyková obrazovka)

Pomocí posunutí jedním prstem se posunujte v seznamu nebo stránce, nebo přejděte na objekt.



- Obsah obrazovky posunete lehkým přejetím prstem po obrazovce v požadovaném směru.
- Chcete-li posunout objekt, stiskněte a přidržte prst na objektu a přetáhněte ho prstem.



Používání klávesnice a volitelné myši

Klávesnice a myš umožňují psát znaky, vybírat položky, posouvat a provádět stejné funkce jako použití dotykových gest. Klávesy na klávesnici umožňují použití akčních kláves a kombinace kláves k vykonání konkrétních funkcí.



TIP: Klávesa s logem Windows  na klávesnici nebo tlačítko s logem Windows  na tabletu umožňuje rychlý návrat z otevřené aplikace nebo pracovní plochy na Úvodní obrazovku. Opětovným stisknutím klávesy se vrátíte na předchozí obrazovku.



POZNÁMKA: V závislosti na zemi či oblasti může klávesnice vašeho počítače obsahovat jiné klávesy a funkce, než jaké jsou uvedeny v této části.

Použití integrované numerické klávesnice

Počítač je vybaven integrovanou numerickou klávesnicí, podporuje však i připojení volitelné externí numerické klávesnice nebo volitelné externí klávesnice s numerickými klávesami. Další informace o umístění integrované numerické klávesnice na vašem počítači naleznete v části [Klávesy na stránce 12](#).

Součást	Popis
klávesa num lock	Řídí funkci integrované numerické klávesnice. Stisknutím této klávesy lze přepínat mezi standardní numerickou funkcí externí klávesnice (tato funkce je v továrním nastavení zapnutá) a navigační funkcí (odpovídající šipkám vyznačeným na klávesách). POZNÁMKA: Po vypnutí a opětovném zapnutí počítače se nastaví ta funkce klávesnice, která byla aktivní v okamžiku vypnutí.
Integrovaná numerická klávesnice	V továrním nastavení funguje stejně jako klávesy externí numerické klávesnice. Stisknutím klávesy num lock přepnete mezi funkcí psaní čísel a navigační funkcí (odpovídající šipkám vyznačeným na klávesách).

6 Správa napájení

Tento počítač může být napájen buď z baterie, nebo z externího zdroje. Pokud je počítač napájen pouze z baterie a není k dispozici zdroj střídavého proudu pro nabíjení baterie, je důležité sledovat stav baterie a šetřit proudem z baterie.

Aktivace a ukončení režimu spánku a hibernace

System Windows má dva úsporné režimy, režim spánku a režim hibernace.

- Režim spánku – tento režim se aktivuje automaticky po určité době nečinnosti. Vaše práce se uloží do paměti, což vám umožní velmi rychlé opětovné zahájení práce. Režim spánku můžete aktivovat také ručně. Další informace naleznete v části [Ruční aktivace a ukončení režimu spánku na stránce 31](#).
- Režim hibernace – tento režim se aktivuje automaticky při velmi nízkém stavu baterie. Při přechodu do režimu hibernace se práce uloží do souboru režimu hibernace na pevném disku a počítač se vypne. Režim hibernace můžete aktivovat také ručně. Další informace naleznete v části [Ruční aktivace a ukončení režimu hibernace \(pouze vybrané produkty\) na stránce 31](#).

 **UPOZORNĚNÍ:** Aby se omezilo riziko snížení kvality zvuku nebo videa, narušení funkcí přehrávání zvuku nebo videa nebo ztráty dat, neaktivujte režim spánku nebo režim hibernace během čtení nebo zapisování na optický disk nebo na externí kartu médií.

Ruční aktivace a ukončení režimu spánku

Režim spánku lze aktivovat jedním z následujících způsobů:

- Zavřete displej.
- Vyberte tlačítko **Start**, ikonu **Napájení** a poté možnost **Režim spánku**.

Režim spánku lze ukončit jedním z následujících způsobů:

- Stiskněte krátce tlačítko napájení.
- Pokud je počítač zavřený, otevřete ho.
- Stiskněte klávesu na klávesnici.
- Klepněte na zařízení TouchPad.

Při ukončení režimu spánku se kontrolka napájení rozsvítí a vaše práce se obnoví na obrazovce.

 **POZNÁMKA:** Pokud jste nastavili, že při přechodu z režimu spánku má být požadováno heslo, musíte před obnovením práce zadat své heslo k systému Windows.

Ruční aktivace a ukončení režimu hibernace (pouze vybrané produkty)

Uživatelskou hibernaci lze povolit v nabídce Možnosti napájení, která také umožňuje změnu dalších nastavení napájení a časových limitů.

1. Napište do pole pro vyhledávání na hlavním panelu možnosti `napájení` a poté vyberte položku **Možnosti napájení**.
– nebo –

Klikněte pravým tlačítkem myši na ikonu **měřiče napájení**  a poté vyberte položku **Možnosti napájení**.

2. V levém panelu vyberte **Nastavení tlačítka napájení**.
3. Vyberte položku **Změnit nastavení, které nyní není k dispozici** a poté v oblasti **Po stisknutí tlačítka napájení** vyberte položku **Režim hibernace**.

– nebo –

Možnost hibernace v nabídce Napájení zobrazíte tak, že v části **Nastavení vypnutí** zaškrtněte políčko **Režim hibernace**.

4. Vyberte **Uložit změny**.

Ukončení režimu hibernace:

- ▲ Stiskněte krátce tlačítko napájení.

Při ukončení režimu hibernace se kontrolka napájení rozsvítí a vaše práce se obnoví na obrazovce.

 **POZNÁMKA:** Pokud jste nastavili, že při přechodu z režimu hibernace má být požadováno heslo, musíte před obnovením práce zadat své heslo k systému Windows.

Nastavení ochrany heslem při probuzení (ukončení režimu spánku nebo hibernace)

Chcete-li, aby počítač při ukončení režimu spánku nebo režimu hibernace požadoval zadání hesla, proveďte tyto kroky:

1. Napište do pole pro vyhledávání na hlavním panelu **možnosti napájení** a poté vyberte položku **Možnosti napájení**.

– nebo –

Klikněte pravým tlačítkem myši na ikonu **měřiče napájení**  a poté vyberte položku **Možnosti napájení**.



2. V levém panelu vyberte **Po probuzení požadovat heslo**.
3. Vyberte **Změnit nastavení, které nyní není k dispozici**.
4. Vyberte **Vyžadovat heslo** (doporučeno).

 **POZNÁMKA:** Pokud chcete vytvořit heslo pro uživatelský účet nebo změnit své současné heslo, vyberte **Vytvořit nebo změnit heslo uživatelského účtu** a poté postupujte podle pokynů na obrazovce. Pokud nepotřebujete vytvořit nebo změnit heslo k uživatelskému účtu, přejděte na krok 5.

5. Vyberte **Uložit změny**.

Použití měřiče napájení a nastavení napájení

Měřič napájení se nachází na hlavním panelu systému Windows. Měřič napájení poskytuje rychlý přístup k nastavení napájení a k zobrazení zbývajících úrovně nabití baterie.

- Chcete-li zobrazit procento zbývající úrovně nabití a aktuální plán napájení, přesuňte ukazatel nad ikonu měřiče napájení .
- Chcete-li použít Možnosti napájení, klikněte pravým tlačítkem na ikonu měřiče napájení  a vyberte ze seznamu příslušnou položku. Můžete také napsat do pole pro vyhledávání na hlavním panelu text možnosti napájení a poté vybrat položku **Možnosti napájení**.

Různé ikony měřiče napájení ukazují, zda je počítač napájen z baterií nebo z externího zdroje. Po přesunutí ukazatele myši nad ikonu se zobrazí zpráva, v případě, že je baterie ve stavu nízkého nebo velmi nízkého nabití.

Napájení z baterie

Pokud je v počítači nabitá baterie a počítač není připojen k externímu napájení, bude počítač napájen z baterie. Když je počítač vypnutý a odpojený od externího napájení, baterie se v počítači pomalu vybíjí. V případě, že je baterie ve stavu nízkého nebo velmi nízkého nabití, zobrazí se na počítači zpráva.

Výdrž baterie počítače se mění v závislosti na nastavení řízení spotřeby, programech spuštěných na počítači, jasů displeje, externích zařízeních připojených k počítači a dalších faktorech.

Uživatелеm vyměnitelná baterie

VAROVÁNÍ! Do tohoto počítače vkládejte pouze výměnnou baterii dodanou s počítačem, náhradní baterii od společnosti HP nebo kompatibilní baterii zakoupenou u společnosti HP. V opačném případě může dojít k poškození počítače.

UPOZORNĚNÍ: Odebrání výměnné baterie, která je jediným zdrojem napájení počítače, může vést ke ztrátě dat. Chcete-li zabránit ztrátě dat, před vyjmutím baterie uložte svou práci nebo počítač vypněte prostřednictvím nabídky operačního systému Windows.

Odebrání uživatelem vyměnitelné baterie, viz kroky a ilustrace, které nejpřesněji odpovídají vašemu počítači:

1. Otočte počítač spodní stranou nahoru a položte jej na rovný povrch baterií směrem k vám.
2. Posunutím uvolňovací západky baterie **(1)** uvolněte baterii.

 **POZNÁMKA:** Uvolňovací západka baterie se automaticky vrátí do své původní polohy.

3. Odeberte baterii **(2)** z počítače.

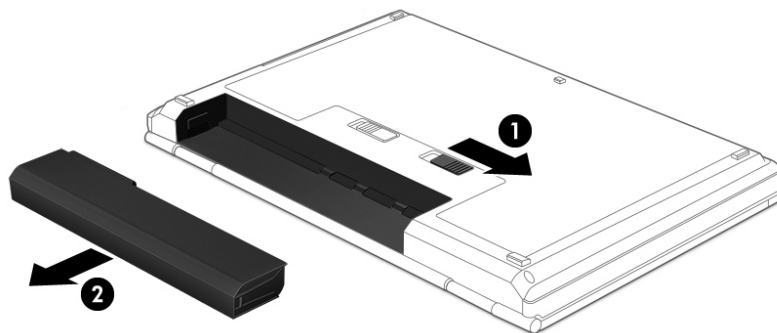

– nebo –

1. Otočte počítač spodní stranou nahoru a položte jej na rovný povrch baterií směrem k vám.
2. Posunutím uzamykací západky baterie (1) odjistěte polohu baterie a poté posuňte uvolňovací západku baterie (2). Tím uvolníte baterii.

 **POZNÁMKA:** Uvolňovací západka baterie se automaticky vrátí do své původní polohy.

3. Odeberte baterii (3) z počítače.

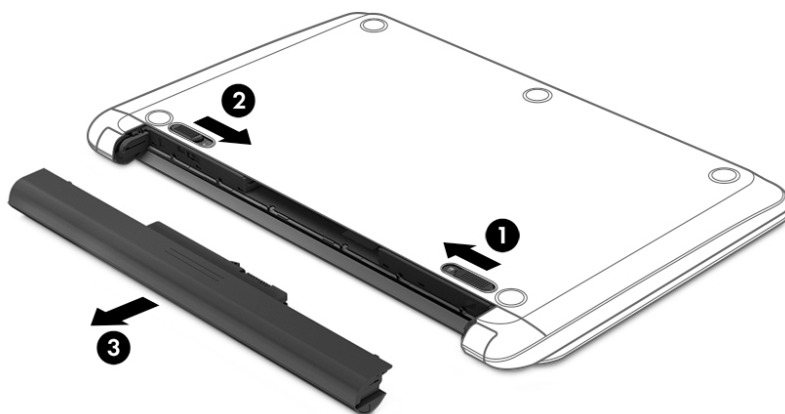

– nebo –

1. Otočte počítač spodní stranou nahoru a položte jej na rovný povrch baterií směrem k vám.
2. Posunutím uzamykací západky baterie (1) odjistěte polohu baterie a poté posuňte uvolňovací západku baterie (2). Tím uvolníte baterii.

 **POZNÁMKA:** Uvolňovací západka baterie se automaticky vrátí do své původní polohy.

3. Vyklopte baterii nahoru (3) a poté ji odeberte z počítače (4).

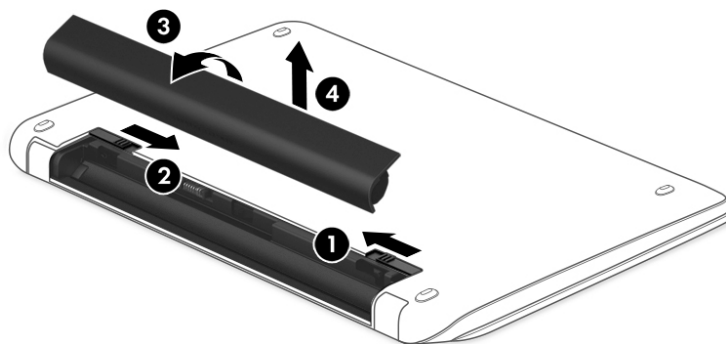

– nebo –

1. Otočte počítač spodní stranou vzhůru a položte jej na rovný povrch.
2. Baterii uvolněte posunutím uvolňovací západky baterie (1).

 **POZNÁMKA:** Uvolňovací západka baterie se automaticky vrátí do své původní polohy.

3. Otočte baterii nahoru (2) a poté ji odeberte z počítače (3).

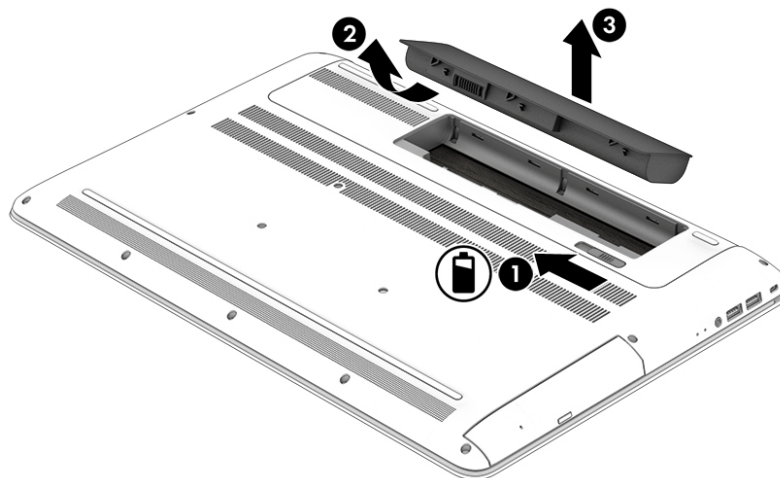

Vyhledání informací o baterii

Přístup k informacím o baterii:

1. Do pole pro vyhledávání na hlavním panelu napište text `podpora` a poté vyberte aplikaci **HP Support Assistant**.

– nebo –

Na hlavním panelu klikněte na ikonu otazníku.

2. Vyberte položku **Tento počítač**, vyberte kartu **Diagnostika a nástroje** a poté vyberte položku **Kontrola baterie HP**. Pokud Kontrola baterie HP ukazuje, že je nutné baterii vyměnit, kontaktujte podporu.

Aplikace HP Support Assistant poskytuje následující nástroje a informace o baterii:

- Kontrola baterie HP
- Informace o typech, technických údajích, životním cyklu a kapacitě baterií

Úspora energie baterií

Tipy pro úsporu napájení z baterie a maximalizaci životnosti baterie:

- Snižte jas displeje.
- Zvolte nastavení **Úspora napájení** v nabídce Možnosti napájení.
- Pokud počítač nebude používán a bude odpojen od externího napájení déle než 2 týdny, odeberte uživatelem vyměnitelnou baterii a uložte ji odděleně na chladném, suchém místě.
- Pokud nepoužíváte bezdrátová zařízení, vypněte je.
- Odpojte nepoužívaná externí zařízení, která nejsou připojena k externímu napájení. Takovým zařízením může být externí pevný disk připojený k portu USB.

- Ukončete činnost, zakažte nebo odeberte nepoužívané externí karty médií.
- Pokud chcete od počítače odejít, aktivujte režim spánku nebo počítač vypněte.

Identifikace nízkého nabití baterie

Pokud je počítač napájen pouze z baterie a ta dosáhne stavu nízkého nebo velmi nízkého nabití, nastane následující:

- Kontrolka baterie (pouze vybrané produkty) informuje o stavu nízkého nebo velmi nízkého nabití baterie.
- nebo –
- Ikona měřiče napájení  zobrazuje upozornění na stav nízkého nebo velmi nízkého nabití baterie.



POZNÁMKA: Další informace o měřiči napájení naleznete v části [Použití měřiče napájení a nastavení napájení na stránce 32](#).

Je-li baterie téměř vybitá, provede počítač tyto akce:

- Je-li režim hibernace zakázán a počítač je zapnutý nebo v režimu spánku, zůstane chvíli v režimu spánku a potom se vypne, a veškerá neuložená data budou ztracena.
- Pokud je povolen režim hibernace a počítač je zapnutý nebo v režimu spánku, přejde počítač do režimu hibernace.

Řešení stavu nízkého nabití baterie

Řešení stavu nízkého nabití baterie, je-li k dispozici externí zdroj napájení

Připojte jedno z následujících zařízení k počítači a externímu napájení:

- adaptér střídavého proudu
- volitelné dokovací nebo rozšiřující zařízení
- volitelný napájecí adaptér zakoupený jako příslušenství u společnosti HP

Řešení stavu nízkého nabití baterie, není-li k dispozici žádný zdroj napájení

Uložte data a vypněte počítač.

Řešení stavu nízkého nabití baterie, nemůže-li počítač ukončit režim hibernace

1. Vybitou uživatelem vyměnitelnou baterii (pouze vybrané produkty) vyměňte za nabitou nebo k počítači připojte adaptér střídavého proudu, který je připojen na externí napájení.
2. Ukončete režim hibernace stisknutím tlačítka napájení.

Skladování uživatelem vyměnitelné baterie



UPOZORNĚNÍ: Chcete-li omezit riziko poškození baterie, nevystavujte ji dlouhodobě vysokým teplotám.

Pokud počítač nebude používán a bude odpojen od externího zdroje napájení déle než 2 týdny, vyjměte baterii a uložte ji na chladné a suché místo. Dojde tak k prodloužení doby, kdy baterie zůstane nabitá.

Uloženou baterii byste měli kontrolovat každých 6 měsíců. Pokud je nabití baterie menší než 50 %, nabijte ji dříve, než ji uložíte.

Likvidace uživatelem vyměnitelné baterie

VAROVÁNÍ! Aby nedošlo k požáru nebo popálení, nepokoušejte se baterii rozebírat, rozbít nebo propíchnout; nezkratujte její elektrické kontakty; nevystavujte ji ohni ani ji nenořte do vody.

Informace o řádné likvidaci baterie najdete v *Poznámkách o předpisech, bezpečnosti a životním prostředí*.

Přístup k tomuto dokumentu:

▲ Do pole pro vyhledávání na hlavním panelu napište text `podpora` a poté vyberte aplikaci **HP Support Assistant**.

– nebo –

Na hlavním panelu klikněte na ikonu otazníku.

Napájení střídavým proudem

Informace o připojení k napájení střídavým proudem naleznete v letáku *Pokyny k instalaci*, který je součástí balení počítače.

Pokud je počítač připojen k napájení pomocí schváleného adaptéru střídavého proudu nebo volitelného dokovacího/rozšiřujícího zařízení, nepoužívá baterii.

VAROVÁNÍ! Ke snížení možných bezpečnostních rizik používejte pouze adaptér střídavého proudu dodaný s počítačem, náhradní adaptér střídavého proudu od společnosti HP nebo kompatibilní adaptér střídavého proudu zakoupený jako příslušenství od společnosti HP.

Počítač připojte ke zdroji napájení střídavým proudem v těchto situacích:

VAROVÁNÍ! Nenabíjejte baterii počítače na palubě letadla.

- při nabíjení nebo kalibraci baterie
- při instalaci nebo modifikaci systémového softwaru
- při zápisu informací na disky (pouze vybrané produkty)
- při spuštění defragmentaci disku na vestavěných pevných discích počítače
- při zálohování nebo obnovování

Po připojení počítače ke zdroji napájení střídavým proudem:

- Baterie se začne nabíjet.
- Zvýší se jas obrazovky.
- Ikona měřiče napájení  změní se vzhled.

Po odpojení napájení střídavým proudem:

- Počítač začne používat napájení z baterie.
- Jas obrazovky se automaticky sníží, aby se prodloužila životnost baterie.
- Ikona měřiče napájení  změní se vzhled.

Řešení potíží s napájením střídavým proudem

Otestujte adaptér střídavého proudu, pokud při připojení k napájení střídavým proudem u počítače zjistíte následující symptomy:

- Počítač se nezapíná.
- Displej se nezapíná.
- Kontrolky napájení se nerozsvítí.

Testování adaptéru střídavého proudu:

1. Vypněte počítač.
2. Připojte adaptér střídavého proudu k počítači a k napájecímu kabelu a potom napájecí kabel zapojte do zásuvky střídavého proudu.
3. Zapněte počítač.
 - Pokud se *rozsvítí* kontrolky napájení, adaptér střídavého proudu funguje správně.
 - Pokud kontrolky napájení zůstanou *zhasnuté*, zkontrolujte připojení počítače k adaptéru střídavého proudu a připojení napájecího kabelu k zásuvce střídavého proudu.
 - Pokud jsou připojeny v pořádku a kontrolky napájení zůstávají *zhasnuté*, adaptér napájení nefunguje a měl by být vyměněn.

Informace o objednání náhradního adaptéru střídavého proudu získáte u podpory.

Vypnutí počítače

 **UPOZORNĚNÍ:** Při vypnutí počítače budou neuložená data ztracena. Před vypnutím počítače si vždy uložte práci.

Příkaz Vypnout ukončí všechny spuštěné programy včetně operačního systému a následně vypne displej i počítač.

Počítač vypínejte v následujících situacích:

- pokud potřebujete vyměnit baterii nebo manipulovat se součástmi uvnitř počítače
- pokud připojujete externí zařízení, které nelze připojit k portu USB ani portu videa
- počítač nebude po delší dobu používán a bude odpojen od externího zdroje napájení

I když je možné vypnout počítač tlačítkem napájení, doporučený způsob vypnutí je pomocí příkazu Vypnout systému Windows.

 **POZNÁMKA:** Pokud se počítač nachází v režimu spánku nebo hibernace, je třeba před vypnutím počítače tento režim nejprve ukončit krátkým stisknutím tlačítka napájení.

1. Uložte práci a ukončete všechny spuštěné programy.
2. Vyberte tlačítko **Start**, ikonu **Napájení** a poté možnost **Vypnout**.

Pokud počítač přestane reagovat a nelze jej vypnout předchozími postupy, zkuste následující nouzová řešení v uvedeném pořadí:

- Stiskněte kombinaci kláves **ctrl+alt+delete**, vyberte ikonu **Napájení** a poté položku **Vypnout**.
- Přidržte tlačítko napájení alespoň 5 sekund.

- Odpojte počítač od externího napájení.
- U produktů s uživatelem vyměnitelnou baterií odeberte baterii ze zařízení.

7 Údržba vašeho počítače

Aby počítač zůstal v optimálním stavu, je nutné pravidelně provádět jeho údržbu. Tato kapitola popisuje, jak se používat nástroje, jako je Defragmentace disku a Vyčištění disku. Také poskytuje pokyny pro aktualizaci programů a ovladačů, kroky k čištění počítače a rady pro cestování s počítačem (nebo jeho přepravu).

Zvyšování výkonu

Pravidelným prováděním údržby (jako například prováděním defragmentace disků a čištění disků) můžete výkon počítače výrazně navýšit.

Použití Defragmentace disku

Společnost HP doporučuje provádět defragmentaci pevného disku minimálně jednou měsíčně.



POZNÁMKA: Na discích SSD není nutné provádět defragmentaci disku.

Spuštění defragmentace disku:

1. Připojte počítač k napájení střídavým proudem.
2. Do pole pro vyhledávání na hlavním panelu zadejte text `defragmentace` a poté vyberte položku **Defragmentovat a optimalizovat jednotky**.
3. Postupujte podle pokynů na obrazovce.

Další informace naleznete v elektronické nápovědě programu Defragmentace disku.

Použití programu Vyčištění disku

Program Vyčištění disku vyhledává na pevném disku nepotřebné soubory, které lze bezpečně odstranit, a tak pomáhá uvolnit místo na disku a zvýšit výkonnost počítače.

Spuštění programu Vyčištění disku:

1. Do pole pro vyhledávání na hlavním panelu zadejte text `disk` a poté vyberte položku **Uvolnit místo na disku odstraněním nepotřebných souborů** nebo **Odinstalovat aplikace pro uvolnění místa na disku**.
2. Postupujte podle pokynů na obrazovce.

Používání nástroje HP 3D DriveGuard (pouze vybrané produkty)

Systém ochrany pevného disku HP 3D DriveGuard chrání pevný disk tím, že jej v následujících případech zaparkuje a zamezí přístupu k datům:

- Pokud upustíte počítač.
- Při přenášení počítače se zavřeným displejem v době, kdy je počítač napájen z baterie.

Pokud nastane jedna z těchto událostí, systém ochrany pevného disku HP 3D DriveGuard po krátké chvíli obnoví normální provoz pevného disku.



POZNÁMKA: Nástroj HP 3D DriveGuard chrání pouze vestavěné pevné disky. Pevné disky instalované ve volitelných dokovacích zařízeních nebo připojené k portům USB nejsou chráněny pomocí HP 3D DriveGuard.

 **POZNÁMKA:** Disky SSD neobsahují pohyblivé součásti, proto není systém ochrany pevného disku HP 3D DriveGuard pro tyto jednotky zapotřebí.

Další informace naleznete v nápovědě softwaru HP 3D DriveGuard.

Identifikace stavu nástroje HP 3D DriveGuard

Kontrolka pevného disku na počítači změní barvu, což znamená, že pevný disk v primární nebo sekundární pozici (pouze vybrané produkty) je zaparkován. K určení toho, zda je jednotka aktuálně chráněna nebo zda je jednotka zaparkovaná, použijte ikonu v oznamovací oblasti na pravé straně hlavního panelu na ploše systému Windows.

Aktualizace programů a ovladačů

Společnost HP doporučuje pravidelně aktualizovat programy a ovladače. Aktualizace slouží k vyřešení potíží a obohacení počítače o nové funkce. Starší grafické komponenty nemusí například správně fungovat s nejnovějším herním softwarem. Bez nejnovějšího ovladače nemůžete své technické vybavení využít naplno.

Nejnovější verze programů a ovladačů HP naleznete na adrese <http://www.hp.com/support>. Navíc se také můžete zaregistrovat a nechat si posílat automatická upozornění na nově dostupné aktualizace.

Pokud si přejete aktualizovat programy a ovladače, postupujte podle těchto pokynů:

1. Do pole pro vyhledávání na hlavním panelu zadejte text `podpora` a poté vyberte aplikaci **HP Support Assistant**.
– nebo –
Na hlavním panelu klikněte na ikonu otazníku.
2. Vyberte položku **Tento počítač**, vyberte kartu **Aktualizace** a poté vyberte položku **Zkontrolovat aktualizace a zprávy**.
3. Postupujte podle pokynů na obrazovce.

Čištění počítače

K bezpečnému vyčištění počítače použijte následující produkty:

- dimethyl-benzyl chlorid amonný v maximální koncentraci 0,3 procenta (např. jednorázové utěrky, které vyrábí řada společností)
- tekutý čistič na sklo bez obsahu alkoholu
- roztok vody a jemného mýdla
- suchá a čistá tkanina nepouštějící vlákna nebo jelenice (antistatická tkanina bez oleje)
- antistatické utěrky

 **UPOZORNĚNÍ:** Nepoužívejte silná rozpouštědla, která by mohla trvale poškodit počítač. Pokud si nejste jisti, zda je čisticí prostředek pro váš počítač bezpečný, zkontrolujte složení čisticího prostředku, zda neobsahuje takové složky, jako jsou alkohol, aceton, chlorid amonný, methylenchlorid a uhlovodíky.

Materiály z vláken, například papírové ubrousky, mohou počítač poškrábat. Částice nečistot a čisticí prostředky mohou ve škrábancích uvíznout.

Postupy čištění

Chcete-li počítač bezpečně vyčistit, postupujte podle pokynů uvedených v této části.

VAROVÁNÍ! Úrazům elektrickým proudem nebo poškození součástí předejdete tak, že nebudete počítač čistit zapnutý.

1. Vypněte počítač.
2. Odpojte napájení střídavým proudem.
3. Odpojte všechna napájená externí zařízení.

UPOZORNĚNÍ: Abyste zabránili poškození vestavěných součástí v počítači, nestříkejte čisticí prostředky přímo na povrch počítače. Kapaliny nastříkané na povrch mohou trvale poškodit vestavěné součásti.

Čištění displeje

Opatrně otřete displej pomocí měkkého hadříku, který nepouští vlákna a je navlhčený čisticí látkou na sklo bez obsahu alkoholu. Před sklopením displeje počítače se ujistěte, že je displej suchý.

Čištění boků nebo krytu

K čištění a dezinfekci boků nebo krytu používejte jemnou tkaninu nepouštějící vlákna nebo jelenici navlhčenou jedním z výše uvedených čisticích prostředků, případně použijte vhodnou jednorázovou baktericidní utěrku.

 **POZNÁMKA:** Při čištění krytu počítače používejte krouživé pohyby, abyste napomohli odstranění nečistot a usazenin.

Čištění zařízení Touchpad, klávesnice nebo myši (pouze vybrané produkty)

VAROVÁNÍ! Chcete-li předejít úrazu elektrickým proudem a poškození vestavěných součástí, nepoužívejte k čištění klávesnice vysavač s nástavcem. Vysavač by mohl znečistit klávesnici smetím z domácnosti.

UPOZORNĚNÍ: Abyste zabránili poškození vestavěných součástí, zabraňte vniknutí kapalin mezi klávesy.

- K čištění a dezinfekci zařízení TouchPad, klávesnice nebo myši používejte jemnou tkaninu nepouštějící vlákna nebo jelenici navlhčenou jedním z výše uvedených čisticích prostředků, případně použijte vhodnou jednorázovou baktericidní utěrku.
- Chcete-li předejít uvíznutí kláves a odstranit prach, zbytky papíru a částice z klávesnice, použijte nádobku se stlačeným vzduchem vybavenou nástavcem.

Cestování s počítačem a přeprava

Pokud se chystáte s počítačem cestovat nebo jej hodláte někam zaslat, měli byste se řídit následujícími tipy, aby bylo vaše zařízení bezpečné.

- Příprava počítače na cestu nebo přepravu:
 - Provedte zálohu dat na externí jednotku.
 - Vyjměte všechny disky a externí karty médií, jako například paměťové karty.
 - Vypněte a odpojte všechna externí zařízení.
 - Vypněte počítač.
- Vezměte si s sebou zálohu dat. Záložní kopii dat přepravujte odděleně od počítače.
- Při cestování letadlem přepravujte počítač v příručním zavazadle; nedávejte jej odbavit spolu s ostatními zavazadly.

⚠ UPOZORNĚNÍ: Nevystavujte jednotku účinkům magnetického pole. Magnetická pole vyzařují také některá bezpečnostní zařízení, například zařízení pro kontrolu procházejících osob na letištích a ruční detektory. Jezdící pásy na letišti a obdobná bezpečnostní zařízení, která kontrolují příruční zavazadla, využívají místo magnetického pole rentgenové paprsky, které nepoškozují jednotky.

- Pokud se chystáte používat počítač během letu, pozorně poslouchejte palubní hlášení, z nichž se dozvíte, kdy počítač smíte použít. Možnost používat počítač během letu závisí na podmínkách letecké společnosti.
- Pokud počítač nebo jednotku přepravujete, použijte vhodný ochranný obal a zásilku označte jako „FRAGILE“.
- V některých prostředích může být zakázáno použití bezdrátových zařízení. Zakaz se může vztahovat na letadla, nemocnice, místa v blízkosti výbušnin a oblasti s nebezpečnými látkami. Pokud si nejste jisti, zda se na bezdrátové zařízení nevztahuje zákaz, požádejte ještě před jeho spuštěním o povolení.
- Pokud cestujete do zahraničí, postupujte podle těchto doporučení:
 - Zjistěte si celní předpisy vztahující se na převoz a použití počítačů v každé zemi nebo regionu, do kterého se chystáte cestovat.
 - Zjistěte, jaké napájecí kabely a adaptéry jsou vyžadovány v oblastech, ve kterých chcete počítač používat. Napětí, frekvence a typ zásuvky se mohou lišit.

⚠ VAROVÁNÍ! Aby nedošlo k úrazu elektrickým proudem a poškození zařízení, nepřipojujte počítač k adaptéru, který je určen pro jiné elektrické spotřebiče.

8 Zabezpečení počítače a informací

Zabezpečení počítače je nezbytné pro ochranu důvěrnosti, neporušenosti a dostupnosti vašich dat. Standardní řešení zabezpečení poskytované operačním systémem Windows, aplikacemi HP, nástrojem Setup Utility (BIOS) a dalším softwarem třetích stran vám může pomoci chránit počítač před různými riziky, jako jsou viry, červi a další typy škodlivého kódu.

 **DŮLEŽITÉ:** Některé funkce zabezpečení popsané v této kapitole nemusí být ve vašem počítači k dispozici.

Používání hesel

Heslo je skupina znaků, kterou je nutné zadat při přístupu k zabezpečeným informacím a při provádění online transakcí. Lze nastavit různé typy hesel. Například při prvním nastavení počítače jste byli požádáni o vytvoření uživatelského hesla k zabezpečení počítače. Další hesla lze nastavit v systému Windows nebo v nástroji HP Setup Utility (BIOS), který je v počítači předinstalován.

Pro funkce nástroje Setup Utility (BIOS) i pro funkci zabezpečení systému Windows lze použít stejné heslo.

Chcete-li vytvořit a uložit hesla, řiďte se následujícími tipy:

- Pro snížení nebezpečí ztráty přístupu k počítači si každé heslo poznamenejte a uložte na bezpečném místě mimo počítač. Hesla neuchovávejte v souboru, který je uložen v počítači.
- Při vytváření hesel se řiďte požadavky programu.
- Všechna hesla měňte alespoň jednou za tři měsíce.
- Ideální heslo je dlouhé a obsahuje písmena, interpunkční znaménka, symboly a číslice.
- Před tím, než odešlete počítač do servisu, zálohujte a vymažte všechny důvěrné soubory a odstraňte všechna nastavení hesel.

Více informací o heslech pro systém Windows, jako jsou hesla spořiče obrazovky:

- ▲ Do pole pro vyhledávání na hlavním panelu zadejte text `podpora` a poté vyberte aplikaci **HP Support Assistant**.

– nebo –

Na hlavním panelu klikněte na ikonu otazníku.

Nastavení hesel v systému Windows

Heslo	Funkce
Heslo uživatele	Chrání přístup k uživatelskému účtu systému Windows.
Heslo správce	Omezuje přístup k funkcím správce systému. POZNÁMKA: Toto heslo nelze použít pro přístup k obsahu nástroje Setup Utility (BIOS).

Nastavení hesla v nástroji Setup Utility (BIOS)

Heslo	Funkce
Administrator password (Heslo správce)	<ul style="list-style-type: none">• Musí být zadáno vždy při přístupu do nástroje Setup Utility (BIOS).• Pokud zapomenete heslo správce, nemáte přístup k nástroji Setup Utility (BIOS).
Power-on password (Heslo po zapnutí)	<ul style="list-style-type: none">• Musí být zadáno při každém spuštění nebo restartu počítače nebo při ukončení režimu hibernace.• Pokud zapomenete heslo vyžadované po zapnutí, nemůžete zapínat a restartovat počítač ani ukončovat režim hibernace.

Nastavení, změna nebo odstranění hesla správce nebo hesla po zapnutí v nástroji Setup Utility (BIOS):

 **UPOZORNĚNÍ:** Při provádění změn v nástroji Setup Utility (BIOS) dbejte maximální opatrnosti. Chyby mohou způsobit nesprávný chod počítače.

 **POZNÁMKA:** Pro spuštění nástroje Setup Utility musí být počítač v režimu notebooku a musíte používat klávesnici připojenou k notebooku. Nástroj Setup Utility nelze ovládat klávesnicí na obrazovce, která se zobrazuje v režimu tabletu.

1. Spusťte nástroj Setup Utility (BIOS):

- Počítače nebo tablety s klávesnicí:
 - ▲ Zapněte nebo restartujte počítač a poté rychle stiskněte klávesu **esc** a následně klávesu **f10**.
- Tablety bez klávesnice:
 1. Zapněte tablet nebo jej restartujte a poté rychle stiskněte a podržte tlačítko snížení hlasitosti.
– nebo –
Zapněte nebo restartujte tablet a poté rychle stiskněte a podržte tlačítko s logem Windows.
 2. Klepněte na klávesu **f10**.

2. Vyberte možnost **Zabezpečení** a poté postupujte podle pokynů na obrazovce.

Změny se projeví ihned po restartování počítače.

Použití čtečky otisků prstů (pouze vybrané produkty)

Integrovaná čtečka otisků prstů je k dispozici na vybraných produktech.

Pro použití čtečky otisků prstů musíte v počítači nastavit uživatelský účet, chráněný heslem, a potom prostřednictvím aplikace HP SimplePass zaregistrovat jeden nebo více otisků prstů.

Postup registrace otisků prstů prostřednictvím aplikace HP SimplePass:

1. Aplikaci HP SimplePass spustíte přejetím prstu přes snímač otisků prstů.
2. Jakmile se zobrazí uvítací obrazovka aplikace HP SimplePass, vyberte položku **Začněte**.
3. Aplikace HP SimplePass vás vyzve k přejetí pravým ukazováčkem přes snímač otisků.

4. Registraci dokončíte třemi přejetími prstem přes snímač.
Je-li registrace úspěšná, zobrazí se u odpovídajícího prstu na obrázku zelený kroužek.
5. Další otisky prstů zaregistrujete opakováním kroků 1 až 4.

Použití softwaru pro zabezpečení přístupu na Internet

Pokud používáte počítač pro přístup k e-mailu, síti nebo Internetu, vystavujete počítač nebezpečí počítačových virů, spywaru a dalším online hrozbám. Jako pomoc při zabezpečení počítače může být na počítači předinstalován software pro zabezpečení přístupu na Internet, který obsahuje antivirový program a funkce brány firewall. Pokud chcete zajistit trvalou ochranu proti nově objeveným virům a dalším hrozbám, musíte pravidelně provádět aktualizace zabezpečovacího softwaru. Důrazně doporučujeme zkušební verzi zabezpečovacího softwaru povýšit na plnou verzi nebo zakoupit jiný software, aby byl váš počítač plně chráněn.

Používání antivirového softwaru

Počítačové viry mohou poškodit programy, nástroje nebo operační systém nebo mohou zapříčinit jejich nestandardní chování. Antivirový software dokáže rozpoznat většinu virů, zneškodnit je a v převážné většině případů i odstranit jejich následky.

Pokud chcete zajistit trvalou ochranu proti nově objeveným virům, je nutné pravidelně provádět aktualizace antivirového softwaru.

Ve vašem počítači může být předinstalován antivirový program. Důrazně doporučujeme používat vhodný antivirový program, aby byl váš počítač plně chráněn.

Chcete-li získat další informace o počítačových virech, do pole pro vyhledávání na hlavním panelu zadejte text `podpora` a poté vyberte aplikaci **HP Support Assistant**.

– nebo –

Na hlavním panelu klikněte na ikonu otazníku.

Používání softwaru brány firewall

Brány firewall jsou navrženy tak, aby předcházely neoprávněnému přístupu do systému nebo sítě. Brána firewall může být softwarovým programem, který instalujete na váš počítač a/nebo síť, nebo může jít o řešení skládající se z hardwaru i softwaru.

Vybrat si můžete ze dvou typů brány firewall:

- Hostitelské brány firewall – software, který chrání pouze počítač, v němž je nainstalován.
- Síťové brány firewall – jsou nainstalovány mezi modemem DSL nebo kabelovým modemem a domácí sítí, čímž chrání všechny počítače v síti.

Když je v systému instalována brána firewall, jsou veškerá data odesílaná do a ze systému sledována a konfrontována se sadou uživatelem definovaných bezpečnostních kritérií. Jakákoliv data, která tato kritéria nesplňují, jsou zablokována.

Instalace aktualizací softwaru

Software HP, Windows i software třetích stran pravidelně aktualizujte kvůli opravě problémů se zabezpečením a pro zlepšení výkonu softwaru.

⚠ UPOZORNĚNÍ: Společnost Microsoft zasílá upozornění týkající se aktualizace systému Windows, která mohou zahrnovat například aktualizace zabezpečení. Pokud chcete ochránit počítač před narušením bezpečnosti a počítačovými viry, instalujte ihned po obdržení varování všechny aktualizace od společnosti Microsoft.

Tyto aktualizace můžete instalovat automaticky.

Postup zobrazení nebo změny nastavení:

1. Vyberte tlačítko **Start**, vyberte položku **Nastavení** a poté vyberte položku **Aktualizace a zabezpečení**.
2. Vyberte položku **Windows Update** a potom postupujte podle pokynů na obrazovce.
3. Chcete-li naplánovat čas pro instalaci aktualizace, vyberte položku **Upřesnit možnosti** a poté postupujte podle pokynů na obrazovce.

Použití aplikace HP Touchpoint Manager (pouze vybrané produkty)

HP Touchpoint Manager je cloudové IT řešení, které umožňuje podnikům efektivně spravovat a zabezpečovat jejich podniková aktiva. HP Touchpoint Manager pomáhá chránit zařízení proti malwaru a jiným útokům, monitoruje stav zařízení a umožňuje vám zkrátit čas strávený řešením problémů s koncovým zařízením a zabezpečením. Můžete si software rychle stáhnout a nainstalovat, což v porovnání s tradičními řešeními v obchodech velmi snižuje náklady.

Ochrana vaší bezdrátové sítě

Pokud vytváříte síť WLAN nebo se chystáte připojit k existující síti WLAN, vždy zapněte funkce zabezpečení, abyste ochránili síť před neoprávněným přístupem. Síť WLAN na veřejných místech a přístupových bodech, jakými jsou například kavárny a letiště, nemusí mít zabezpečení žádné.

Zálohování softwarových aplikací a informací

Pravidelně zálohujte softwarové aplikace a informace. Chráníte se tak před jejich trvalou ztrátou nebo poškozením při zasažení virem nebo v případě selhání softwaru nebo hardwaru.

Používání volitelného bezpečnostního kabelu

Bezpečnostní kabel, který zakoupíte samostatně, slouží jako odrazující prvek; nežádoucímu použití nebo krádeži počítače však zcela zabránit nedokáže. Bezpečnostní kabely představují pouze jednu z metod zabezpečení, které lze uplatnit ve snaze o dosažení maximální ochrany před krádežemi.

Zásuvka pro bezpečnostní kabel na vašem počítači může vypadat mírně odlišně od ilustrace v této části.

1. Obtočte bezpečnostní kabel okolo pevně zajištěného objektu.
2. Do zámku kabelu **(2)** vložte klíč **(1)**.

-
-
3. Zámek bezpečnostního kabelu vložte do zásuvky kabelu nacházející se na počítači **(3)** a klíčem zámek zamkněte.

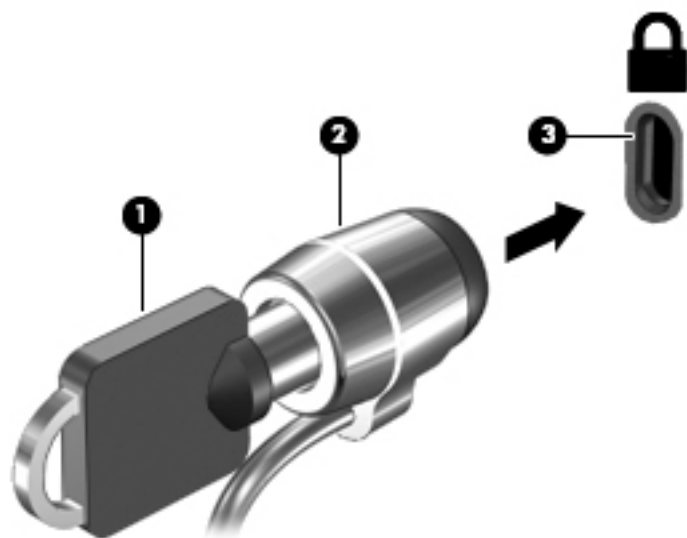

-
-
-
4. Klíč vyjměte a uložte jej na bezpečném místě.

9 Použití nástroje Setup Utility (BIOS)

Nástroj Setup Utility neboli BIOS (Basic Input/Output System) ovládá komunikaci mezi všemi vstupními a výstupními zařízeními v systému (např. diskové jednotky, displej, klávesnice, myš a tiskárna). Nástroj Setup Utility (BIOS) zahrnuje nastavení pro nainstalované typy zařízení, spouštěcí sekvenci počítače a velikost systémové a rozšířené paměti.

 **POZNÁMKA:** Pro spuštění nástroje Setup Utility na konvertibilním počítači musí být počítač v režimu notebooku a musíte používat klávesnici připojenou k notebooku. Nástroj Setup Utility nelze ovládat klávesnicí na obrazovce, která se zobrazuje v režimu tabletu.

Spuštění nástroje Setup Utility (BIOS)

 **UPOZORNĚNÍ:** Při provádění změn v nástroji Setup Utility (BIOS) dbejte maximální opatrnosti. Chyby mohou způsobit nesprávný chod počítače.

 **POZNÁMKA:** Pro spuštění nástroje Setup Utility na konvertibilním počítači musí být počítač v režimu notebooku a musíte používat klávesnici připojenou k notebooku. Nástroj Setup Utility nelze ovládat klávesnicí na obrazovce, která se zobrazuje v režimu tabletu.

- Počítače nebo tablety s klávesnicí:
 - ▲ Zapněte nebo restartujte počítač a poté rychle stiskněte klávesu **esc** a následně klávesu **f10**.
- Tablety bez klávesnice:
 1. Zapněte tablet nebo jej restartujte a poté rychle stiskněte a podržte tlačítko snížení hlasitosti.
– nebo –
Zapněte nebo restartujte tablet a poté rychle stiskněte a podržte tlačítko s logem Windows.
 2. Klepněte na klávesu **f10**.

Aktualizace nástroje Setup Utility (BIOS)

Aktuální verze nástroje Setup Utility (BIOS) může být dostupná na webových stránkách společnosti HP.

Většina aktualizací BIOS na webové stránce společnosti HP je uložena v komprimovaných souborech zvaných *SoftPkg*.

Některé stažené balíčky obsahují soubor s názvem Readme.txt, který obsahuje informace týkající se instalace souboru a odstraňování potíží s ním spojených.

Určení verze systému BIOS

Nejprve určete verzi systému BIOS v počítači a pak se teprve rozhodněte, zda je třeba aktualizovat nástroj Setup Utility (BIOS).

Způsob zobrazení informací o verzi systému BIOS (také známé jako *ROM date* a *System BIOS*):

1. Do pole pro vyhledávání na hlavním panelu napište text `podpora` a poté vyberte aplikaci **HP Support Assistant**.
– nebo –

- Na hlavním panelu klikněte na ikonu otazníku.
2. Vyberte položku **Tento počítač** a poté vyberte položku **Technické údaje**.
- nebo –

▲ Použijte nástroj Setup Utility (BIOS).

Použití nástroje Setup Utility (BIOS):

1. Spusťte nástroj Setup Utility (BIOS) (viz [Spuštění nástroje Setup Utility \(BIOS\) na stránce 50](#)).
2. Vyberte možnost **Main** (Hlavní) > System Information (Systémové informace) a poznamenejte si verzi systému BIOS.
3. Vyberte položku **Exit** (Ukončení), vyberte položku **No** (Ne) a postupujte podle pokynů na obrazovce.

Informace o kontrole dostupnosti novějších verzí systému BIOS jsou uvedeny v části [Stažení aktualizace systému BIOS na stránce 51](#).

Stažení aktualizace systému BIOS

 **UPOZORNĚNÍ:** Aby nedošlo k poškození počítače nebo neúspěšné instalaci, stáhněte a nainstalujte aktualizaci systému BIOS pouze za předpokladu, že je počítač připojen ke spolehlivému externímu zdroji napájení prostřednictvím adaptéru střídavého proudu. Nestahujte ani neinstalujte aktualizace systému BIOS, pokud je počítač napájen z baterie, připojen k doplňkovému dokovacím zařízení nebo pokud je připojen k doplňkovému zdroji napájení. Během stahování a instalace postupujte dle těchto pokynů:

- Neodpojujte počítač od napájení vytažením napájecího kabelu ze zásuvky střídavého proudu.
- Nevypínejte počítač ani neaktivujte režim spánku.
- Nevkládejte, neodebírejte, nepřipojujte ani neodpojujte žádná zařízení ani kabely.

 **POZNÁMKA:** Pokud je počítač připojen k síti, obraťte se před zahájením instalace jakékoliv aktualizace softwaru (zejména aktualizace systému BIOS) na správce sítě.

1. Do pole pro vyhledávání na hlavním panelu napište text `podpora` a poté vyberte aplikaci **HP Support Assistant**.

– nebo –

Na hlavním panelu klikněte na ikonu otazníku.

2. Klikněte na položku **Aktualizace** a poté klikněte na položku **Vyhledat aktualizace a zprávy**.
3. Podle pokynů na obrazovce určete typ počítače a zvolte vhodnou aktualizaci systému BIOS ke stažení.
4. V oblasti pro stahování postupujte podle těchto kroků:

- a. Najděte nejnovější aktualizaci systému BIOS a porovnejte ji s verzí systému BIOS aktuálně nainstalovanou v počítači. Pokud je aktualizace novější než vaše verze BIOS, poznamenejte si datum, název nebo jiný identifikátor. Tyto informace budete pravděpodobně potřebovat později k vyhledání aktualizace po jejím stažení na pevný disk.
- b. Postupujte podle pokynů na obrazovce a stáhněte zvolenou aktualizaci na pevný disk.

Zapamatujte si cestu k umístění stahovaného souboru aktualizace systému BIOS na pevném disku. Umístění souboru budete potřebovat ve chvíli, kdy budete připraveni instalovat aktualizaci.

Postupy instalace systému BIOS jsou různé. Postupujte podle případných pokynů na obrazovce, které se zobrazí po skončení stahování. Pokud se nezobrazí žádné pokyny, postupujte následovně:

1. Do pole pro vyhledávání na hlavním panelu napište text `soubor` a potom vyberte položku **Průzkumník souborů**.
2. Dvakrát klikněte na pevný disk. Označení jednotky pevného disku je obvykle Místní disk (C:).
3. Pomocí cesty na pevném disku, kterou jste si poznamenali dříve, otevřete složku, která obsahuje aktualizaci.
4. Dvakrát klikněte na soubor s příponou `.exe` (například, `název_souboru.exe`).
Spustí se instalace systému BIOS.
5. Postupujte podle pokynů na obrazovce a dokončete instalaci.



POZNÁMKA: Jakmile se na obrazovce objeví zpráva potvrzující úspěšnou instalaci, je možné odstranit soubor aktualizace z pevného disku.

Synchronizace tabletu a klávesnice (pouze vybrané produkty)

Když připojíte tablet s odnímatelnou klávesnicí ke klávesnici a restartujete počítač, systém BIOS zkontroluje, zda je třeba synchronizovat firmware vestavěného řadiče klávesnice. Pokud ano, bude zahájena synchronizace. Pokud bude synchronizace přerušena, zobrazí se na obrazovce upozornění na 10 sekund předtím, než se tablet restartuje a pokusí se o opakovanou synchronizaci.



POZNÁMKA: Firmware vestavěného řadiče bude synchronizován pouze tehdy, bude-li baterie tabletu nebo klávesnice nabitá na více než 50 %, nebo pokud je tablet připojen k napájení střídavým proudem.

10 Použití nástroje HP PC Hardware Diagnostics (UEFI)

HP PC Hardware Diagnostics je rozhraní Unified Extensible Firmware Interface (UEFI), které umožňuje spuštění diagnostických testů pro zjištění, zda hardware počítače řádně funguje. Nástroj běží mimo operační systém a může tak izolovat poruchy hardwaru od poruch, které mohou být způsobeny operačním systémem nebo jinými softwarovými součástmi.

 **POZNÁMKA:** Pokud chcete na konvertibilním počítači spustit systém BIOS, musí být váš počítač v režimu notebooku a musíte použít klávesnici, připojenou k tabletu. Systém BIOS nelze ovládat klávesnicí na obrazovce, která se zobrazuje v režimu tabletu.

Spuštění nástroje HP PC Hardware Diagnostics UEFI:

1. Spuštění systému BIOS:

- Počítače nebo tablety s klávesnicí:
 - ▲ Zapněte nebo restartujte počítač a poté rychle stiskněte klávesu **esc**.
- Tablety bez klávesnice:
 - ▲ Zapněte tablet nebo jej restartujte a poté rychle stiskněte a podržte tlačítko snížení hlasitosti.
– nebo –
Zapněte nebo restartujte tablet a poté rychle stiskněte a podržte tlačítko s logem Windows.

2. Stiskněte klávesu **f2**, nebo na ni klepněte.

Systém BIOS vyhledá diagnostické nástroje ve třech umístěních v následujícím pořadí:

a. připojená jednotka USB

 **POZNÁMKA:** Postup pro stažení nástroje HP PC Hardware Diagnostics (UEFI) na paměťové zařízení USB je uveden v části [Stažení nástroje HP PC Hardware Diagnostics \(UEFI\) na zařízení USB na stránce 53](#).

b. pevný disk

c. BIOS

3. Když se otevře okno diagnostického nástroje, vyberte typ diagnostického testu, který chcete spustit, a poté postupujte podle pokynů na obrazovce. Na tabletu zastavíte diagnostický test stisknutím tlačítka snížení hlasitosti.

 **POZNÁMKA:** Pokud chcete zastavit spuštěný diagnostický test na počítačích nebo tabletech s klávesnicí, stiskněte klávesu **esc**.

Stažení nástroje HP PC Hardware Diagnostics (UEFI) na zařízení USB

K dispozici jsou dvě možnosti pro stažení nástroje HP PC Hardware Diagnostics na zařízení USB:

Stáhněte si nejnovější verzi UEFI:

1. Přejděte na stránky <http://www.hp.com/go/techcenter/pcdiags>. Zobrazí se domovská stránka nástroje HP PC Diagnostics.
2. V části HP PC Hardware Diagnostics klikněte na odkaz **Stáhnout** a vyberte příkaz **Spustit**.

Stáhněte si jakoukoli verzi UEFI pro konkrétní produkt:

1. Přejděte na stránku <http://www.hp.com/support> a vyberte svou zemi. Zobrazí se stránka Podpora HP.
2. Klikněte na položku **Soubory ke stažení a ovladače**.
3. Do textového pole zadejte název produktu a poté klikněte na položku **Přejít**.
– nebo –
Nechte HP automaticky rozpoznat váš produkt kliknutím na položku **Vyhledat** v příslušné sekci stránky.
4. Vyberte svůj počítač a operační systém.
5. V části **Diagnostic** (Diagnostika) postupujte podle pokynů na obrazovce pro zvolení a stažení požadované verze UEFI.

11 Zálohování, obnovení a zotavení

Tato kapitola obsahuje informace o následujících postupech: Informace v kapitole představují standardní postup pro většinu produktů.

- Vytváření médií a záloh pro obnovení
- Obnovení systému

Potřebujete-li získat další informace, spusťte aplikaci HP Support Assistant.

- ▲ Do pole pro vyhledávání na hlavním panelu napište text `podpora` a poté vyberte aplikaci **HP Support Assistant**.

– nebo –

Na hlavním panelu klikněte na ikonu otazníku.

 **DŮLEŽITÉ:** Pokud budete na tabletu spouštět procesy obnovení, před zahájením procesu obnovení musí být baterie tabletu nabitá nejméně na 70 %.

DŮLEŽITÉ: V případě tabletu s odnímatelnou klávesnicí připojte klávesnici k dokovací jednotce ještě před zahájením procesu obnovení.

Vytváření médií a záloh pro obnovení

Následující způsoby vytvoření médií pro obnovení a zálohy jsou dostupné pouze na vybraných produktech. Vyberte dostupný způsob podle modelu vašeho počítače.

- Po úspěšném nastavení počítače použijte nástroj HP Recovery Manager a vytvořte média HP Recovery pro obnovení. V tomto kroku je vytvořena záloha oddílu HP Recovery v počítači. Zálohu lze použít k přeinstalování původního operačního systému v případech, kdy dojde k poškození nebo výměně pevného disku. Další informace o vytvoření médií pro obnovení naleznete v části [Vytvoření médií pro obnovení HP Recovery \(pouze vybrané produkty\) na stránce 55](#). Další informace o možnostech obnovení, které jsou k dispozici s použitím médií pro obnovení, naleznete v části [Použití nástrojů systému Windows na stránce 56](#)
- Pomocí nástrojů operačního systému Windows vytvořte body obnovení systému a zálohy osobních informací.

Další informace naleznete v části [Obnovení pomocí nástroje HP Recovery Manager na stránce 57](#).

 **POZNÁMKA:** Pokud je kapacita paměti 32 GB nebo méně, je obnovení systému Microsoft ve výchozím nastavení zakázáno.

Vytvoření médií pro obnovení HP Recovery (pouze vybrané produkty)

Je-li to možné, zkontrolujte, zda na disku existují oddíly Recovery a Windows. Z nabídky **Start** vyberte položku **Průzkumník souborů** a poté vyberte položku **Tento počítač**.

- Pokud ve vašem počítači není oddíl Windows nebo oddíl pro obnovení, můžete získat média pro obnovení od technické podpory. Konzultujte brožuru *Worldwide Telephone Numbers* (Celosvětová telefonní čísla), kterou jste obdrželi s počítačem. Kontaktní informace také naleznete na webových stránkách společnosti HP. Přejděte na stránku <http://www.hp.com/support>, vyberte svou zemi nebo oblast a postupujte podle pokynů na obrazovce.

Body obnovení systému a zálohy osobních informací můžete vytvořit pomocí nástrojů operačního systému Windows. Další informace naleznete v části [Použití nástrojů systému Windows na stránce 56](#).

- Pokud je ve vašem počítači oddíl pro obnovení a oddíl Windows, po úspěšné instalaci počítače můžete použít nástroj HP Recovery Manager k vytvoření médií pro obnovení. V případě poškození pevného disku můžete tato média pro obnovení HP Recovery použít k obnovení systému. Obnovení systému znovu nainstaluje původní operační systém a programy nainstalované výrobcem a poté nakonfiguruje nastavení programů. Média pro obnovení HP Recovery lze také použít k nastavení chování systému nebo k obnovení bitové kopie nastavení výrobce při výměně pevného disku.
 - Vytvořit lze jen jednu sadu médií pro obnovení. S těmito nástroji pro obnovení manipulujte opatrně a uchovávejte je na bezpečném místě.
 - Aplikace HP Recovery Manager prozkoumá počítač a určí požadovanou úložnou kapacitu pro média, která budou zapotřebí.
 - K vytvoření disků pro obnovení musí být počítač vybaven optickou jednotkou s možností zápisu na DVD a je třeba použít pouze kvalitní prázdné disky DVD-R, DVD+R, DVD-R DL nebo DVD+R DL. Nepoužívejte přepisovatelné disky, jako například CD±RW, DVD±RW, dvouvrstvé DVD±RW a BD-RE (přepisovatelný disk Blu-ray); tyto typy disků nejsou s aplikací HP Recovery Manager kompatibilní. Můžete také použít kvalitní prázdnou paměťovou jednotku USB flash.
 - Pokud počítač není vybaven vestavěnou optickou jednotkou se schopností zápisu na disky DVD, ale přesto chcete vytvořit média DVD pro obnovení, můžete k jejich vytvoření použít doplňkovou externí optickou jednotku (prodává se samostatně). Pokud použijete externí optickou jednotku, musí být připojena přímo k portu USB na počítači. Jednotka nemůže být připojena k portu USB externího zařízení, jako je rozbočovač USB. Pokud nemůžete vytvořit média DVD sami, můžete získat disky pro obnovení pro váš počítač od společnosti HP. Konzultujte brožuru *Worldwide Telephone Numbers* (Celosvětová telefonní čísla), kterou jste obdrželi s počítačem. Kontaktní informace také naleznete na webových stránkách společnosti HP. Přejděte na stránku <http://www.hp.com/support>, vyberte svou zemi nebo oblast a postupujte podle pokynů na obrazovce.
 - Před zahájením procesu vytváření médií pro obnovení ověřte, že je počítač připojen k napájení střídavým proudem.
 - Vytvoření může trvat hodinu i více. Vytváření médií pro obnovení nepřerušujte.
 - V případě potřeby je možné program ukončit ještě před vytvořením všech médií DVD pro obnovení. Aplikace HP Recovery Manager dokončí vypalování aktuálního disku DVD. Při dalším spuštění nástroje HP Recovery Manager budete vyzváni k pokračování.

Vytvoření médií HP Recovery:



DŮLEŽITÉ: V případě tabletu s odnímatelnou klávesnicí před provedením těchto kroků připojte klávesnici k dokovací jednotce.

1. Do pole pro vyhledávání na hlavním panelu napište text **obnovení** a poté vyberte nástroj **HP Recovery Manager**.
2. Vyberte položku **Vytvořte disky pro obnovení systému** a postupujte podle pokynů na obrazovce.

Informace o postupu při obnovení systému najdete v části [Obnovení pomocí nástroje HP Recovery Manager na stránce 57](#).

Použití nástrojů systému Windows

Pomocí nástrojů systému Windows můžete vytvořit média pro obnovení systému, body obnovení systému a zálohy osobních informací.

 **POZNÁMKA:** Pokud je kapacita paměti 32 GB nebo méně, je obnovení systému Microsoft ve výchozím nastavení zakázáno.

Další informace a postup naleznete v aplikaci **Začněte**.

- ▲ Vyberte tlačítko **Start** a poté vyberte aplikaci **Začněte**.

Obnovení

Obnovení systému lze provést několika způsoby. Zvolte metodu, která nejlépe odpovídá vaší situaci a odborným schopnostem:

 **DŮLEŽITÉ:** Ne všechny metody jsou dostupné na všech produktech.

- Operační systém Windows nabízí různé možnosti obnovení ze zálohy, částečného obnovení počítače a obnovení počítače do továrního nastavení. Další informace naleznete v aplikaci **Začněte**.
 - ▲ Vyberte tlačítko **Start** a poté vyberte aplikaci **Začněte**.
- Pokud potřebujete opravit problém s některou z předinstalovaných aplikací nebo ovladačem, použijte volbu **Opětovná instalace ovladačů a/nebo aplikací** (pouze vybrané produkty) v nástroji HP Recovery Manager a příslušnou aplikaci nebo ovladač přeinstalujte.
 - ▲ Do pole pro vyhledávání na hlavním panelu napište text **obnovení**, vyberte nástroj **HP Recovery Manager**, vyberte položku **Opětovná instalace ovladačů a/nebo aplikací** a poté postupujte podle pokynů na obrazovce.
- Pokud chcete obnovit původní obsah od výrobce v oddílu Windows, můžete použít možnost **Obnovení systému** z oddílu HP Recovery (pouze vybrané produkty) nebo použít média pro obnovení HP Recovery, která jste si vytvořili. Další informace naleznete v části [Obnovení pomocí nástroje HP Recovery Manager na stránce 57](#). Pokud jste si ještě nevytvořili média pro obnovení, postupujte podle pokynů v části [Vytvoření médií pro obnovení HP Recovery \(pouze vybrané produkty\) na stránce 55](#).
- Pokud chcete obnovit nastavení oddílu a obsahu výrobce, nebo pokud jste vyměnili pevný disk, můžete na vybraných produktech použít možnost **Obnovení nastavení výrobce** z médií HP Recovery. Další informace naleznete v části [Obnovení pomocí nástroje HP Recovery Manager na stránce 57](#).
- Pokud chcete odstranit oddíl pro obnovení, a získat tak místo na pevném disku, nabízí nástroj HP Recovery Manager na vybraných produktech možnost **Odebrání oddílu obnovení**.

Další informace naleznete v části [Odstranění vyhrazeného oddílu HP Recovery \(pouze vybrané produkty\) na stránce 59](#).

Obnovení pomocí nástroje HP Recovery Manager

Software HP Recovery Manager umožňuje obnovit počítač do stavu, v jakém byl dodán od výrobce, pomocí médií HP Recovery, která jste si vytvořili nebo získali od podpory, nebo z oddílu HP Recovery (pouze vybrané produkty). Pokud jste si ještě nevytvořili média pro obnovení, postupujte podle pokynů v části [Vytvoření médií pro obnovení HP Recovery \(pouze vybrané produkty\) na stránce 55](#).

Co potřebujete vědět, než začnete

- Nástroj HP Recovery Manager umožňuje obnovit pouze software, který byl instalován výrobcem. Software, který nebyl dodán s počítačem, je třeba stáhnout z internetových stránek výrobce nebo znovu nainstalovat z média poskytnutého výrobcem.

 **DŮLEŽITÉ:** Obnovení prostřednictvím nástroje HP Recovery Manager by mělo být použito až jako poslední možnost řešení potíží s počítačem.

- Média pro obnovení systému nástroje HP Recovery musí být použita, pokud dojde k selhání pevného disku. Pokud jste si ještě nevytvořili média pro obnovení, postupujte podle pokynů v části [Vytvoření médií pro obnovení HP Recovery \(pouze vybrané produkty\) na stránce 55](#).
- Pokud chcete použít možnost Obnovení nastavení výrobce (pouze vybrané produkty), musíte použít média pro obnovení nástroje HP Recovery. Pokud jste si ještě nevytvořili média pro obnovení, postupujte podle pokynů v části [Vytvoření médií pro obnovení HP Recovery \(pouze vybrané produkty\) na stránce 55](#).
- Pokud počítač neumožňuje vytvoření médií HP Recovery pro obnovení nebo média HP Recovery nefungují, můžete získat média pro obnovení od podpory. Konzultujte brožuru *Worldwide Telephone Numbers* (Celosvětová telefonní čísla), kterou jste obdrželi s počítačem. Kontaktní informace také naleznete na webových stránkách společnosti HP. Přejděte na stránku <http://www.hp.com/support>, vyberte svou zemi nebo oblast a postupujte podle pokynů na obrazovce.

 **DŮLEŽITÉ:** Nástroj HP Recovery Manager neprovádí automaticky zálohu vašich osobních dat. Před zahájením obnovení vytvořte zálohu všech osobních dat, která chcete zachovat.

Při použití médií HP Recovery můžete vybrat některou z následujících možností obnovení:

 **POZNÁMKA:** Po spuštění procesu obnovení se zobrazí pouze možnosti dostupné pro váš počítač.

- Obnovení systému – přeinstalace originálního operačního systému následovaná konfigurací nastavení pro programy nainstalované výrobcem.
- Obnovení nastavení výrobce – dojde k obnovení stavu počítače na stav původního nastavení výrobce smazáním všech informací z pevného disku a opětovným vytvořením oddílů disku. Poté tato funkce přeinstaluje operační systém a software nainstalovaný výrobcem.

Oddíl HP Recovery (pouze vybrané produkty) umožňuje pouze Obnovení systému.

Obnovení pomocí vyhrazeného oddílu HP Recovery (pouze vybrané produkty)

Oddíl HP Recovery vám umožňuje provést obnovení systému bez nutnosti použít pro obnovení disky nebo jednotky paměti flash USB. Tento typ obnovení lze použít pouze v případě, že je pevný disk funkční.

Spuštění aplikace HP Recovery Manager z oddílu HP Recovery:

 **DŮLEŽITÉ:** V případě tabletu s odnímatelnou klávesnicí se před provedením těchto kroků připojte k dokovací jednotce s klávesnicí (pouze vybrané produkty).

1. Do pole pro vyhledávání na hlavním panelu napište text **obnovení**, vyberte položku **Recovery Manager** a poté vyberte **Prostředí HP Recovery**.

– nebo –

U počítačů nebo tabletů s připojenými klávesnicemi během spouštění počítače stiskněte klávesu **f11** nebo stiskněte a podržte klávesu **f11** při současném stisknutí tlačítka napájení.

Tablety bez klávesnice:

Zapněte tablet nebo jej restartujte a poté rychle stiskněte a podržte tlačítko snížení hlasitosti; poté vyberte tlačítko **f11**.

– nebo –

- Zapněte nebo restartujte tablet a poté rychle stiskněte a podržte tlačítko s logem Windows; poté vyberte tlačítko **f11**.
2. V nabídce možností spuštění vyberte položku **Odstranit potíže**.
 3. Vyberte aplikaci **Recovery Manager** a postupujte podle pokynů na obrazovce.

Použití média HP Recovery pro obnovení

Médium HP Recovery můžete použít k obnovení původního systému. Tuto metodu můžete použít, pokud váš systém nemá oddíl HP Recovery nebo pokud pevný disk nepracuje správně.

1. Pokud je to možné, zálohujte všechny osobní soubory.
2. Vložte médium pro obnovení HP Recovery a restartujte počítač.

 **POZNÁMKA:** Pokud se po restartu počítače nespustí nástroj HP Recovery Manager, bude nutné změnit pořadí zařízení při spouštění. Viz [Změna pořadí při spouštění počítače na stránce 59](#).

3. Postupujte podle pokynů na obrazovce.

Změna pořadí při spouštění počítače

Pokud se po spuštění počítače nespustí nástroj HP Recovery Manager, můžete změnit pořadí zařízení při spouštění. Jedná se o pořadí spouštění zařízení uvedených v systému BIOS, ve kterém počítač vyhledává informace pro spuštění. Volbu můžete změnit na optickou jednotku nebo jednotku USB flash.

Postup změny pořadí při spouštění:

 **DŮLEŽITÉ:** V případě tabletu s odnímatelnou klávesnicí před provedením těchto kroků připojte klávesnici k dokovací jednotce.

1. Vložte médium HP Recovery.
2. Přístup k systému BIOS:

Počítače nebo tablety s připojenou klávesnicí:

- ▲ Restartujte počítač nebo tablet a krátce stiskněte klávesu **esc** a poté klávesu **f9**. Zobrazí se možnosti spuštění systému.

Tablety bez klávesnice:

- ▲ Zapněte tablet nebo jej restartujte a poté rychle stiskněte a podržte tlačítko snížení hlasitosti; poté vyberte tlačítko **f9**.

– nebo –

Zapněte nebo restartujte tablet a poté rychle stiskněte a podržte tlačítko s logem Windows; Poté vyberte tlačítko **f9**.

3. Vyberte spuštění z optické jednotky nebo jednotky paměti USB flash.
4. Postupujte podle pokynů na obrazovce.

Odstranění vyhrazeného oddílu HP Recovery (pouze vybrané produkty)

Software HP Recovery Manager umožňuje odebrání oddílu HP Recovery pro uvolnění místa na pevném disku.

 **DŮLEŽITÉ:** Po odstranění oddílu HP Recovery nebudete moci provést obnovení systému nebo vytvořit média HP pro obnovení z oddílu HP Recovery. Proto si před odstraněním oddílu HP Recovery vytvořte média pro obnovení HP Recovery, viz [Vytvoření médií pro obnovení HP Recovery \(pouze vybrané produkty\) na stránce 55](#).

 **POZNÁMKA:** Možnost odstranění oddílu pro obnovení je dostupná pouze u produktů, které tuto funkci podporují.

Následujícím postupem odeberete oddíl HP Recovery:

1. Do pole pro vyhledávání na hlavním panelu napište text *obnovení* a poté vyberte nástroj **HP Recovery Manager**.
2. Vyberte položku **Odstranit oddíl pro obnovení** a dále postupujte podle pokynů na obrazovce.

12 Technické údaje

Vstupní napájení

Informace o napájení uvedené v této části mohou být užitečné při plánování cest s počítačem do zahraničí.

Počítač je napájen stejnosměrným proudem ze zdroje střídavého nebo stejnosměrného proudu. Zdroj střídavého proudu musí mít napětí 100–240 V při frekvenci 50–60 Hz. Počítač lze napájet ze samostatného zdroje stejnosměrného proudu. Měl by však být napájen pouze pomocí adaptéru střídavého proudu nebo zdroje napájení stejnosměrným proudem, který pro použití s počítačem schválila společnost HP.

Počítač může být napájen stejnosměrným proudem s následujícími technickými údaji. Provozní napětí a proud se liší podle platformy. Informace o provozním napětí a proudu počítače se nachází na štítku se směrnicemi.

Příkon	Hodnoty
Provozní napětí a proud	19,5 V ss při 2,31 A – 45 W
	19,5 V ss při 3,33 A – 65 W
	19,5 V ss při 4,62 A – 90 W
	19,5 V ss při 6,15 A – 120 W
	19,5 V ss při 7,69 A – 150 W

Konektor stejnosměrného napájení
z externího napájecího zdroje HP

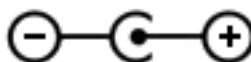

 **POZNÁMKA:** Tento produkt je navržen pro napájecí systémy informačních technologií v Norsku s efektivním napětím mezi fázemi, které nepřekračuje 240 V.

Provozní prostředí

Položka	Metrické jednotky	USA
Teplota		
Provozní	5 až 35 °C	41 až 95 °F
Mimo provoz	-20 °C až 60 °C	-4 °F až 140 °F
Relativní vlhkost (bez kondenzace)		
Provozní	10 % až 90 %	10 % až 90 %
Mimo provoz	5 až 95 %	5 až 95 %
Maximální výška (bez přetlaku)		

Provozní	-15 m až 3 048 m	-50 stop až 10 000 stop
Mimo provoz	-15 m až 12 192 m	-50 stop až 40 000 stop

13 Výboj statické elektřiny

Výboj statické elektřiny je uvolnění náboje statické elektřiny, ke kterému dochází při kontaktu dvou objektů. Například, pokud se projdete po koberci, dotknete se kovové kliky u dveří a ucítíte ránu.

Výboj statické elektřiny od prstů nebo jiného vodiče statické elektřiny může poškodit elektronické součástky.

Chcete-li předejít poškození počítače, diskové jednotky nebo ztrátě dat, dodržujte následující bezpečnostní opatření:

- Pokud je podle pokynů pro odstranění nebo instalaci třeba odpojit počítač od napájení, učiňte tak po řádném uzemnění.
- Dokud nezačnete instalovat součásti, uchovávejte je v původních antistatických obalech.
- Nedotýkejte se vývodů konektorů, vodičů a obvodů. S elektronickými součástmi manipulujte co nejméně.
- Používejte nemagnetické nástroje.
- Před manipulací se součástmi se zbavte statické elektřiny tak, že se dotknete nelakovaného kovového povrchu.
- Pokud odeberete součást, vložte ji do antistatického obalu.

14 Přístupnost

Společnost HP navrhuje, vydává a prodává produkty a služby, které může používat kdokoli, včetně lidí s hendikepem, a to samostatně nebo s příslušnými asistenčními pomůckami.

Podporované technologie usnadnění přístupu

Produkty HP podporují širokou škálu technologií usnadnění přístupu operačního systému a mohou být nakonfigurovány pro práci s dalšími technologiemi usnadnění přístupu. Pro získání dalších informací o funkcích usnadnění přístupu použijte funkci hledání na svém zařízení.



POZNÁMKA: Pro další informace o konkrétních produktech technologií usnadnění přístupu kontaktujte zákaznickou podporu tohoto produktu.

Kontaktování podpory

Dostupnost našich produktů a služeb neustále vylepšujeme a zpětnou vazbu od uživatelů uvítáme. Máte-li s některým z produktů problém, nebo pokud nám chcete něco sdělit o funkcích usnadnění přístupu, které vám pomohly, kontaktujte nás od pondělí do pátku, od 6:00 do 21:00 severoamerického horského času (GMT-7:00) na čísle +1 (888) 259-5707. Jste-li neslyšící nebo nedoslýchaví a používáte TRS/VRS/WebCapTel, se žádostmi o technickou podporu, nebo pokud máte dotazy k usnadnění přístupu, kontaktujte nás telefonicky od pondělí do pátku, od 6:00 do 21:00 severoamerického horského času (GMT-7:00) na čísle +1 (877) 656-7058.



POZNÁMKA: Podpora je k dispozici pouze v angličtině.

Rejstřík

Symboly/čísla

3D kamera, identifikace 8

A

adaptér střídavého proudu, použití 38

adaptér střídavého proudu / baterie 6

akční klávesy 12
identifikace 12

aktivace režimu spánku nebo hibernace 31

aktualizace programů a ovladačů 41

aktualizace softwaru, instalace 47

antény sítě WLAN, identifikace 8

antivirový software, použití 47

B

baterie

likvidace 37

nízké nabití baterie 36

řešení stavu nízkého nabití baterie 36

skladování 36

úspora energie 35

uživatelé vyměnitelná 33

vybití 35

vyhledání informací 35

bezdrátová síť, ochrana 48

bezdrátová síť (WLAN)

funkční dosah 18

připojení 18

připojení k firemní síti WLAN 18

připojení k veřejné síti WLAN 18

bezpečnostní kabel, instalace 48

BIOS

aktualizace 50

spuštění nástroje Setup Utility 50

stažení aktualizace 51

určení verze 50

bod obnovení systému

vytvoření 56

bod obnovení systému, vytvoření 55

C

cestování s počítačem 15, 36, 42

Č

Číslo IMEI 19

Číslo MEID 19

čištění počítače 41

čtečka otisků prstů
použití 45

čtečka paměťových karet,
identifikace 5

D

Dual-Mode DisplayPort
připojení 26

E

externí zdroj napájení, použití 37

G

gesta dotykové obrazovky
posouvání jedním prstem 29

gesta zařízení TouchPad
klepnutí dvěma prsty 29
posouvání pomocí dvou prstů 29

gesta zařízení TouchPad a dotykové
obrazovky
klepnutí 28
zoom sevřením dvěma prsty 28

gesto zařízení TouchPad klepnutí
dvěma prsty 29

gesto zoom sevřením dvěma prsty na
zařízení TouchPad a dotykové
obrazovce 28

GPS 19

H

HDMI, konfigurace zvuku 25

hesla

nástroj Setup (BIOS) 45

Windows 44

hesla nástroje Setup (BIOS) 45

hesla systému Windows 44

HP 3D DriveGuard 40

HP DataPass 19

HP PC Hardware Diagnostics (UEFI)
použití 53

HP Recovery Manager
oprava problémů se spuštěním 59

spuštění 58

HP Touchpoint Manager 48

I

informace o baterii, vyhledání 35

informace o předpisech

štítek s informacemi

o předpisech 15

štítky certifikace bezdrátové
komunikace 15

instalace

volitelný bezpečnostní kabel 48

integrovaná numerfická klávesnice,
identifikace 30

integrovaná numerická klávesnice,
identifikace 12

K

klávesa esc, identifikace 12

klávesa fn, identifikace 12

klávesa num lock, identifikace 30

klávesa režimu Letadlo 13, 17

klávesa s logem Windows,
identifikace 12

klávesnice a volitelná myš
použití 30

klávesy

akční 12

esc 12

fn 12

režim Letadlo 13

Windows 12

klepnutí na zařízení TouchPad a gesta
dotykové obrazovky 28

konektor, napájení 6

konektor napájení, identifikace 6

konektor RJ-45 (síťový),
 identifikace 6

konektory
 RJ-45 (síť) 6
 síť 6
 zvukový výstup (pro sluchátka) /
 zvukový vstup (pro mikrofon)
 6

konektor zvukového výstupu (pro
 sluchátka) / zvukového vstupu (pro
 mikrofon), identifikace 6

kontrolka bezdrátového připojení
 17

kontrolka funkce caps lock,
 identifikace 10

kontrolka pevného disku 5

kontrolka webové kamery,
 identifikace 8

kontrolka ztlumení zvuku,
 identifikace 10

kontrolky
 adaptér střídavého proudu /
 baterie 6
 caps lock 10
 napájení 5
 pevný disk 5
 stav RJ-45 (síť) 6
 ztlumení zvuku 10

kontrolky napájení, identifikace 5

kontrolky RJ-45 (síť), identifikace 6

kryt baterie, identifikace 14

M

média HP Recovery
 vytvoření 55

média pro obnovení
 vytvoření 55
 vytvoření pomocí HP Recovery
 Manager 56

média pro obnovení HP Recovery
 obnovení 59

měřič napájení, použití 32

minimalizovaná bitová kopie,
 vytvoření 57

minimalizovaná bitová kopie pro
 obnovení 58

Miracast 26

mobilní širokopásmové připojení
 aktivace 19

Číslo IMEI 19

Číslo MEID 19

mobilní širokopásmové připojení HP
 aktivace 19

Číslo IMEI 19

Číslo MEID 19

myš, externí
 nastavení předvoleb 28

N

náhlavní souprava, připojení 22

napájení
 baterie 33
 střídavý proud 37

napájení z baterie 33

nastavení napájení, použití 32

nastavení ochrany heslem při
 probuzení 32

nástroje systému Windows
 použití 56

název a číslo produktu, počítač 14

nejlepší postupy 1

nereagující systém 38

nízké nabití baterie 36

O

obchod s aplikacemi HP, návštěva 1

oblast zařízení TouchPad,
 identifikace 9

obnovení
 disky 56
 HP Recovery Manager 57
 jednotka paměti USB flash 59
 média 59
 možnosti 57
 podporované disky 56
 použití médií HP Recovery 56
 spuštění 58
 systém 57

obnovení původního stavu
 systému 57

obnovení systému 57

oddíl HP Recovery
 obnovení 58
 odebrání 59

oddíl pro obnovení
 odebrání 59

odnovení
 disky 59

optická jednotka, identifikace 5

otisky prstů, registrace 45

ovládání bezdrátového připojení
 operační systém 17
 tlačítko 17

P

paměťová karta, identifikace 5

péče o počítač 41

počítač, cestování 36

podporované disky, obnovení 56

port externího monitoru 23

port externího monitoru,
 identifikace 6

Port HDMI
 identifikace 6
 připojení 24

port USB 2.0, identifikace 5, 6

port USB 3.0, identifikace 6

port VGA, připojení 23

porty
 externí monitor 6, 23
 HDMI 6, 24, 26
 Miracast 26
 USB 2.0 5, 6
 USB 3.0 6
 VGA 23

pořadí při spouštění
 změna 59

posouvání dvěma prsty, gesto
 zařízení TouchPad 29

posunutí jedním prstem (pouze
 dotyková obrazovka) 29

použití externího zdroje napájení
 37

použití integrované numerické
 klávesnice 30

použití nastavení měřiče napájení
 32

použití nastavení napájení 32

použití zařízení TouchPad 28

používání hesel 44

používání klávesnice a volitelné
 myši 30

používání zvukových nastavení 23

provozní prostředí 61

přeprava počítače 42

příkon 61

připojení k firemní síti WLAN 18

připojení k síti WLAN 18

připojení k veřejné síti WLAN 18

přístupnost 64

R

reproduktory

identifikace 14

připojení 22

režim hibernace

aktivace 31

aktivován, stav velmi nízkého

nabití baterie 36

ukončení 31

režim Letadlo 17

režim spánku

aktivace 31

ukončení 31

režim spánku a režim hibernace

aktivace 31

S

sériové číslo 14

sériové číslo, počítač 14

servisní štítky, umístění 14

SIM karta

vložení 15

síťový konektor, identifikace 6

skladování baterie 36

software

HP 3D DriveGuard 40

software pro defragmentaci

disku 40

vyčištění disku 40

software brány firewall 47

software pro defragmentaci disku

40

software pro zabezpečení přístupu

k Internetu, používání 47

software Vyčištění disku 40

součásti

displej 7

horní strana 9

levá strana 6

pravá strana 5

spodní strana 14

spodní strana 15

správa napájení 31

stav velmi nízkého nabití baterie 36

Š

štítek certifikace bezdrátové

komunikace 15

štítek WLAN 15

štítek zařízení Bluetooth 15

štítky

Bluetooth 15

certifikace bezdrátové

komunikace 15

předpisy 15

sériové číslo 14

servisní 14

WLAN 15

T

teplota 36

teplota baterie 36

testování adaptéru střídavého

proudu 38

tlačítka

levé tlačítko zařízení TouchPad

9

napájení 11

pravé tlačítko zařízení

TouchPad 9

tlačítko bezdrátového připojení 17

tlačítko napájení, identifikace 11

U

údržba

aktualizace programů

a ovladačů 41

HP 3D DriveGuard 40

software pro defragmentaci

disku 40

vyčištění disku 40

uvolňovací západka baterie 14

V

vestavěné mikrofony, identifikace 8

větrací otvory, identifikace 6

video 23

výboj statické elektřiny 63

vyhledání informací o

hardware 4

software 4

vypínač vestavěného displeje,

identifikace 7

vypnutí 38

vypnutí počítače 38

W

webová kamera

identifikace 8

použití 22

Windows

bod obnovení systému 55, 56

Z

zálohování softwaru a informací 48

zálohy 55

zámek baterie, identifikace 14

západka, uvolnění baterie 14

zařízení Bluetooth 17, 20

zařízení sítě WLAN 15

zařízení sítě WWAN 19

zařízení s vysokým rozlišením,

připojení 24, 26

Zařízení TouchPad

použití 28

tlačítko 9

zásuvka pro bezpečnostní kabel,

identifikace 5

zásuvky

bezpečnostní kabel 5

čtečka paměťových karet 5

zdroje HP 2

zvuková nastavení, použití 23