



## NÁVOD K OBSLUZE

Osobní počítač

Č. modelu řada **CF-AX3**

### Obsah

#### Čtěte nejdříve

Bezpečnostní opatření.....	2
Informace o vyhláškách.....	8

#### Začínáme

Úvod .....	13
Popis součástí .....	15
První uvedení do provozu.....	18
Zapnutí / Vypnutí .....	24
Přepnutí režimu displeje .....	25

#### Praktické informace

Manipulace a údržba .....	26
Instalace softwaru.....	32

#### Odstraňování problémů

Odstraňování problémů (Základní přehled)...	38
---	----

#### Příloha

LIMITED USE LICENSE AGREEMENT .....	44
LICENČNÍ UJEDNÁNÍ PRO OMEZENÉ POUŽITÍ ...	46
Technické údaje.....	48
Standardní omezená záruka .....	53

Čtěte nejdříve

Začínáme

Praktické informace

Odstraňování problémů

Příloha

# Bezpečnostní opatření

Pro snížení rizika zranění, úmrtí, zasažení elektrickým proudem, požáru, chybné funkce a poškození zařízení nebo majetku vždy dodržujte následující bezpečnostní opatření.

## Vysvětlení slovních a symbolických značek

Následující slovní a symbolické značky se používají ke klasifikaci a popisu úrovně nebezpečí, zranění a poškození majetku způsobeného nerespektováním označení a nesprávným použitím.

### NEBEZPEČÍ

Označuje potenciální nebezpečí, které bude mít za následek vážné zranění nebo smrt.

### VÝSTRAHA

Označuje potenciální nebezpečí, které by mohlo mít za následek vážné zranění nebo smrt.

### UPOZORNĚNÍ





Označuje potenciální nebezpečí, které by mohlo mít za následek lehké zranění.

### POZNÁMKA

Označuje nebezpečí, které by mohlo mít za následek poškození majetku.

Následující symboly se používají ke klasifikaci a popisu typu pokynů, které mají být dodržovány.

 Tyto symboly se používají k upozornění uživatele na specifický postup, který se nesmí provádět.

    Tyto symboly se používají k upozornění uživatele na specifický postup, který musí být dodržován pro bezpečný provoz přístroje.

## NEBEZPEČÍ

### Opatření týkající se bateriového bloku

Může dojít k úniku elektrolytu, vývinu tepla, vznícení nebo prasknutí bateriového bloku.



- **Bateriový blok nevhazujte do ohně, ani jej nevystavujte nadměrnému teplu**
- **Nezavádějte ostré předměty do bateriového bloku, nerozebírejte jej ani jej neupravujte**
- **Nespojujte kladný (+) a záporný (-) kontakt**
  - ⇒ Bateriový blok při přemísťování nebo skladování neukládejte společně s předměty, jakými jsou například náhrdelníky nebo vlasové jehly.
- **Nevystavujte výrobek otřesům způsobeným pádem, nevyvíjejte na něj silný tlak atd.**
  - ⇒ Vystaví-li se výrobek silnému nárazu, nebo pokud dojde k jeho poškození či zdeformování, neprodleně jej přestaňte používat.
- **Baterie nedobíjejte s použitím jiných, než předepsaných metod**
- **Bateriový blok nepoužívejte s žádným jiným přístrojem**
  - Dobíjecí bateriový blok je určen pouze pro předepsaný výrobek.
- **Do tohoto přístroje nevkládejte jiný, než předepsaný bateriový blok**
  - ⇒ S tímto výrobkem používejte pouze určený bateriový zdroj.
- **Pokud dojde k ukončení životnosti bateriového bloku, nahraďte jej novým**
  - ⇒ Poškozený bateriový blok dále nepoužívejte.
- **Baterie udržujte mimo dosah silného tepla, které vzniká například v blízkosti ohně nebo na přímém slunečním světle**

## **NEBEZPEČÍ**

**NEBEZPEČÍ** Opatření týkající se vestavěné baterie (k likvidaci)

V případě likvidace baterie může dojít k vývinu tepla, vznícení nebo prasknutí baterie.



Zacházení s tímto počítačem

- Nerozebírejte počítač kromě případu jeho likvid

Zacházení s vestavěnou baterií

- Nenabíjejte baterii
- Baterie nepoužívejte s žádným jiným přístrojem
- Baterii nevhazujte do ohně ani ji nevystavujte nadměrnému teplu
- Nespojujte kladný (+) a záporný (-) kontakt
- Nezavádějte ostré předměty do baterie, nerozebírejte ji ani ji neupravujte
- Nevystavujte počítač otřesům způsobeným pádem, nevyvíjejte na něj silný tlak atd.



- Baterie udržujte mimo dosah silného tepla, které vzniká například v blízkosti ohně nebo na přímém slunečním světle

## **VÝSTRAHA**

Opatření týkající se vestavěné baterie

Může dojít k vývinu tepla, vznícení nebo prasknutí baterie.



- Baterie nedobíjejte s použitím jiných, než předepsaných metod
- Výrobek nevhazujte do ohně ani jej nevystavujte nadměrnému teplu
- Nezavádějte ostré předměty do baterie, netřeste s ní, nerozebírejte ji ani ji neupravujte
- Nevystavujte výrobek otřesům způsobeným pádem, nevyvíjejte na něj silný tlak atd.



- Baterie udržujte mimo dosah silného tepla, které vzniká například v blízkosti ohně nebo na přímém slunečním světle
- Po skončení životnosti baterie kontaktujte centrum technické podpory pro nahrazení baterie



## VÝSTRAHA

Hrozí vznik požáru nebo úraz elektrickým proudem.



■ Sítový kabel, jeho koncovku a sítový adaptér vždy chraňte před poškozením  
Napájecí kabel nepoškozujte, neupravujte, neumísťujte do blízkosti horkých předmětů, neohýbejte, nezkrucujte, netahejte za něj silou, nepokládejte na něj těžké předměty, ani jej pevně nesvazujte.

⇒ Poškozený sítový kabel, jeho koncovku a sítový adaptér dále nepoužívejte.

• Obráťte se na centrum technické podpory s žádostí o opravu.

■ Sítový adaptér nepřipojuje k žádnému jinému zdroji energie, než ke standardní domácí sítové zásuvce

⇒ Připojení sítového adaptéru ke střídači (invertoru) může způsobit jeho poškození. V letadlech připojujte sítový adaptér/nabíječku pouze k sítové zásuvce, která je pro tyto účely schválena.

■ Koncovku sítového kabelu nevytahujte, ani nezasunujte mokřýma rukama

■ Tento přístroj nerozebírejte

■ Nedotýkejte se tohoto přístroje za bouřky, pokud je k němu připojen sítový kabel nebo jiné kabely

■ Na tento přístroj nepokládejte žádné nádoby s tekutinami, ani kovové předměty

⇒ Pokud došlo ke vniknutí cizího předmětu dovnitř přístroje, ihned jej vypněte, odpojte sítový kabel ze zásuvky a vyjměte bateriový blok. Poté se obraťte na autorizovaný servis.



■ V případě výskytu poruchy nebo problému přestaňte tento výrobek ihned používat

V případě vzniku některého z následujících problémů ihned odpojte sítový kabel (a vyjměte bateriový blok)

- Přístroj je poškozen
  - Dovnitř tohoto výrobku vnikl cizí předmět
  - Z přístroje vystupuje kouř
  - Přístroj vydává nestandardní zápach
  - Přístroj se nadměrně ohřívá
- ⇒ Po provedení výše uvedeného postupu se obraťte na centrum technické podpory s žádostí o opravu.

■ Dbejte na úplné připojení koncovky sítového kabelu do zásuvky

⇒ Poškozený sítový kabel nebo uvolněnou sítovou zásuvku nepoužívejte.

■ Ze sítového kabelu pravidelně odstraňujte prach a nečistotu

- Při vytvoření nánosů prachu nebo jiné nečistoty na sítovém kabelu může vlivem vlhkosti dojít k porušení izolace.



## VÝSTRAHA

Může dojít k popáleninám vlivem nízkých teplot.



- **Neponechávejte tento přístroj dlouhodobě v kontaktu se svojí pokožkou**  
⇒ Nepoužívejte tento přístroj dlouhodobě, pokud je pokožka v kontaktu s tepelným zdrojem tohoto výrobku nebo síťového adaptéru.



- **Nevystavujte sebe, ani jiné osoby dlouhodobě proudění teplého vzduchu z ventilačního otvoru (výstup vzduchu).**
  - Vaše ruce a tělo budou více vystaveny teplému proudění vzduchu v závislosti na poloze natočení počítače a způsobu, jakým jej držíte.
  - V případě zakrytí ventilačního otvoru (výstupu vzduchu) rukou či jiným předmětem dojde k akumulaci tepla uvnitř přístroje, což může vést k popálení.

To může mít škodlivé zdravotní účinky na vaše tělo.



- **Do Not Turn the Volume Up To Loud When Using Headphones**
  - Poslech při vysokých hlasitostech, který dlouhodobě namáhá sluch, může mít za následek poškození sluchu.



## UPOZORNĚNÍ

Hrozí vznik požáru nebo úraz elektrickým proudem.



- **Tento přístroj nepřemísťujte, je-li připojen síťový kabel**  
⇒ Je-li síťový kabel poškozen, ihned jej odpojte ze zásuvky.
- **Do portu sítě LAN nepřipojujte telefonní linku ani jiný síťový kabel než je určen v technických údajích**  
⇒ Nepřipojujte přístroj k sítím, jako jsou níže uvedené.
  - Jiná síť, než 1000BASE-T, 100BASE-TX a 10BASE-T
  - Telefonní linky (IP (internetový) telefon, telefonní vedení, vnitřní telefonní linky (místní ústředny), veřejné digitální telefony, apod.)
- **Síťový adaptér chraňte před silnými nárazy**  
⇒ Pokud byl síťový adaptér vystaven silnému nárazu, například byl upuštěn, přestaňte jej používat.  
⇒ Obráťte se na centrum technické podpory s žádostí o opravu.
- **Neponechávejte tento přístroj dlouhodobě v prostředí s vysokými teplotami**
  - Ponechání tohoto přístroje v prostředí s extrémně vysokými teplotami, například v blízkosti ohně nebo na přímém slunečním světle, může způsobit deformaci jeho krytu nebo poškodit vnitřní součásti.
- **Neuchovávejte tento produkt v prostředí s velkým množstvím vody, vlhkosti, páry, prachu, olejových výparů atd.**
- **Neblokujte ventilační otvory (Výstup)**  
⇒ Tento přístroj nepoužívejte, je-li zabalený v textilií nebo položený na ložním prádle či pokrývce.



## UPOZORNĚNÍ

Hrozí vznik požáru nebo úraz elektrickým proudem.



- Při vytahování síťového kabelu ze zásuvky jej držte za koncovku
- S tímto přístrojem používejte pouze předepsané síťové adaptéry
  - ⇒ Nepoužívejte žádný jiný než dodávaný síťový adaptér (který je součástí dodávky tohoto přístroje nebo je prodáván jako samostatné příslušenství).
- Modem používejte s běžnou telefonní linkou
  - ⇒ Nepřipojujte k následujícím linkám.
    - Vnitřní telefonní linka (místní ústředny) společnosti nebo obchodní kanceláře
    - Veřejný digitální telefon
    - Linka v zemi či oblasti, kterou tento přístroj nepodporuje

Tento přístroj se může převrátit nebo spadnout a může tak způsobit zranění.



- Nepokládejte tento výrobek na nestabilní povrch
- Nestavte tento přístroj do stohu s jinými přístroji

To může mít škodlivé zdravotní účinky na vaše tělo.



- Každou hodinu si udělejte 10-15 minutovou přestávku
  - Dlouhodobé používání tohoto přístroje může mít škodlivé zdravotní účinky na zrak a ruce.

## POZNÁMKA

- Neumísťujte tento počítač do blízkosti televizoru nebo rozhlasového přijímače.
- Počítač udržujte mimo dosah magnetických polí. V opačném případě může dojít ke ztrátě dat uložených na pevném disku.
- Tento počítač není určen pro zobrazování obrazového materiálu pro lékařskou diagnostiku.
- Tento počítač není určen pro připojení k lékařskému vybavení pro účely lékařské diagnostiky.
- Společnost Panasonic nenese odpovědnost za ztrátu dat nebo jiných náhodných nebo následných škod způsobených používáním tohoto produktu.
- Nedotýkejte se svorek bateriového bloku. V případě znečištění nebo poškození kontaktů nemusí bateriový blok vykazovat správnou funkčnost.
- Bateriový blok chraňte před stykem s vodou a vlhkostí.
- Pokud bateriový blok máte v úmyslu nepoužívat delší dobu (měsíc nebo déle), nabijte jej nebo jej vybijte (provozem) na 30% až 40% zbytkové kapacity, poté jej uložte na chladném a suchém místě.
- Tento počítač zabraňuje nadměrnému nabití bateriového bloku tím, že jej dobíjí pouze při poklesu zbytkové kapacity pod cca 95%.
- Bateriový blok není u nově zakoupeného počítače nabitý. Před prvním použitím jej proto nezapomeňte nabít. Jeli k počítači připojen síťový adaptér, nabíjení bude zahájeno automaticky.
- V případě výtoky baterie a vniknutí tekutiny do očí si oči nemněte rukama. Oči si ihned vypláchněte čistou vodou a co nejdříve vyhledejte lékařské ošetření.

## POZNÁMKA

- Bateriový blok se během dobíjení nebo normálního používání může ohřívat. Tento jev je zcela normální.
- Pokud vnitřní teplota bateriového bloku leží mimo povolený rozsah (0 °C až 50 °C), dobíjení nebude spuštěno. (→  *Reference Manual* "Battery Power") Jakmile je podmínka povoleného rozsahu splněna, nabíjení se spustí automaticky. Pamatujte na to, že čas dobíjení se mění v závislosti na provozních podmínkách. (Nabíjení trvá déle než obvykle při teplotě 10 °C nebo méně.)
- Při nízké teplotě se doba provozu zkracuje. Počítač používejte pouze v povoleném rozsahu teplot.
- Tento počítač je vybaven vysokoteplotním režimem, který zabraňuje degradaci baterie v prostředích s vysokými teplotami. (→  *Reference Manual* "Battery Power") Úroveň odpovídající 100% nabití ve vysokoteplotním režimu je přibližně ekvivalentní 80% nabití v režimu normální teploty.
- Bateriový blok je spotřební součást. Pokud se čas, po který lze počítač provozovat na konkrétní bateriový blok velmi zkrátí a tuto dobu nelze prodloužit ani opakovaným dobitím, je nutné bateriový blok vyměnit.
- Během přepravy náhradního bateriového bloku v zásilce, brašně, apod. je doporučeno jej umístit do plastového sáčku, aby byly chráněny jeho kontakty.
- Pokud počítač nepoužíváte, vždy zajistěte jeho vypnutí. Ponechání spuštěného počítače při nezapojeném adaptéru vyčerpá zbývající kapacitu baterie.

TENTO VÝROBEK NENÍ URČEN PRO POUŽITÍ V JADERNÝCH ZAŘÍZENÍCH/SYSTÉMECH, V ZAŘÍZENÍCH/SYSTÉMECH ŘÍZENÍ LETOVÉHO PROVOZU, JAKO SOUČÁST PŘÍSTROJOVÉ TECHNIKY V KABINÁCH LETADEL, LÉKAŘSKÝCH SYSTÉMŮ NEBO PŘÍSLUŠENSTVÍ<sup>1</sup>, SYSTÉMŮ NA PODPORU ŽIVOTNĚ DŮLEŽITÝCH FUNKCÍ NEBO V JINÝCH ZAŘÍZENÍCH/PŘÍSTROJOVÝCH SESTAVÁCH/SYSTÉMECH, KTERÉ SOUVISEJÍ SE ZAJIŠŤOVÁNÍM LIDSKÝCH ŽIVOTŮ NEBO BEZPE NOSTI OSOB. SPOLEČNOST PANASONIC NENESE ODPOVĚDNOST ZA ÚJMY ZPŮSOBENÉ UŽITÍM TOHOTO PŘÍSTROJE K VÝŠE UVEDENÝM ÚČELŮM.

<sup>1</sup> Ve smyslu definice Evropskou směrnicí pro lékařské přístroje (MDD) 93/42/EEC.

Společnost Panasonic nezaručuje splnění požadavků v oblasti specifikací, technologií, spolehlivosti (například vznětlivosti / kouřivosti / toxicity / elektromagnetických emisí, apod.) vztahujících se ke standardům leteckého průmyslu a lékařských přístrojů nad rámec specifikací standardních komerčních produktů (COTS) Panasonic.

Tento počítač není určen k použití v lékařských přístrojích, které zajišťují podporu životních funkcí, systémech pro řízení letového provozu ani v jiných přístrojích, zařízeních nebo systémech, které souvisejí se zajišťováním lidských životů nebo bezpečnosti. Společnost Panasonic nemůže nést odpovědnost za žádné škody nebo ztráty vyplývající z používání této jednotky v těchto typech přístrojů, zařízení nebo systémů.

Tento počítač byl vyroben tak, aby byly minimalizovány otřesy přenášené na displej a pevný disk. Na vyplývající případné závady se nevztahuje záruka. Při manipulaci s tímto citlivým přístrojem si tudíž počínejte velice opatrně.

# Informace o vyhláškách

## Informace pro uživatele

<Pouze pro model s bezdrátovým rozhraním LAN/Bluetooth/bezdrátovým rozhraním WAN>

### Vliv tohoto přístroje na lidské zdraví

Tento přístroj, podobně jako ostatní rádiová zařízení, vyzařuje elektromagnetickou energii. Úroveň této energie je však podstatně nižší, než úroveň elektromagnetické energie vyzařované bezdrátovými zařízeními, například mobilními telefony.

Jelikož tento přístroj vyhovuje předpisům podle bezpečnostních norem a doporučení pro elektromagnetické vlny, lze předpokládat, že pro koncové uživatele je zcela bezpečný. Tyto normy a doporučení vyjadřují společný názor vědecké komunity a vyplývají z kontinuálních studií vědeckých týmů, které se opírají o informace získané z široké odborné literatury.

V některých situacích a prostředích může být užití tohoto přístroje omezeno majitelem nemovitosti nebo odpovídajícími zástupci organizace. Takovéto situace mohou zahrnovat:

- Provozování tohoto přístroje na palubě letadla, nebo
- v libovolném jiném prostředí, kde jsou případné interference s jinými zařízeními nebo éinostmi vnímány či posuzovány jako škodlivé.

V případě pochybností o zásadách používání bezdrátových zařízení v konkrétní organizaci nebo prostředí (například na letištích) je nutné před zapnutím tohoto přístroje požádat o povolení k jeho používání.

### Informace o vyhláškách

Společnost Panasonic Corporation neodpovídá za případné rušení rozhlasového nebo televizního příjmu v důsledku neoprávněného zásahu do tohoto přístroje. Za odstranění rušení způsobených takovýmito neoprávněným zásahem odpovídá uživatel. Společnost Panasonic Corporation, ani její autorizovaní prodejci či distributoři neodpovídají za škody nebo následky porušení zákonných předpisů v důsledku nedodržení uvedených zásad.

26-Cz-1

## Omezení pro bezdrátové místní sítě / Bluetooth

<Pouze pro model s bezdrátovým rozhraním LAN/Bluetooth>

Země / oblast	802.11a	802.11b/g Bluetooth
Rakousko, Belgie, Chorvatsko, Kypr, Česká republika, Dánsko, Estonsko, Finsko, Francie, Německo, Řecko, Maďarsko, Island, Irsko, Lotyšsko, Litva, Lucembursko, Makedonie, Malta, Nizozemsko, Polsko, Portugalsko, Slovensko, Slovinsko, Španělsko, Švédsko, Švýcarsko, Velká Británie	Omezeno na používání ve vnitřních prostorech.	
Itálie	Omezeno na používání ve vnitřních prostorech. Pro venkovní používání je vyžadováno všeobecné schválení.	Pro používání mimo vlastní prostory je vyžadováno všeobecné schválení.



Země / oblast	802.11a	802.11b/g Bluetooth
Turecko	Omezeno na používání ve vnitřních prostorech. Zakázáno používat ve vzdálenosti menší než 1 km od středu vzletové a přistávací dráhy letiště.	
Norsko	Omezeno na používání ve vnitřních prostorech.	Zakázáno do 20 km od středu NyÅlesund.

- Poslední verze „DOPORUČENÍ ERC 70-03“ vydané Evropským výborem pro radiokomunikace a předpisy v Turecku.
- Používejte pouze anténu Use specifikovanou společností Panasonic.
- Ověřte si nejaktuálnější informace u radiokomunikačních úřadů.

40-Cz-1

## Lithiová baterie

### Lithiová baterie!

Tento počítač obsahuje lithiovou baterii umožňující uchování data, času a dalších údajů. Výměnu baterie smí provádět výhradně autorizovaný servisní personál.

Varování!

V případě chybné instalace nebo nesprávného užití baterie hrozí nebezpečí exploze.

15-Cz-1

## Informace pro spotřebitele o sběru a likvidaci odpadu z elektrických a elektronických zařízení a použitých baterií z domácností



Tyto symboly na výrobcích, obalech nebo v průvodní dokumentaci znamenají, že použitá elektrická a elektronická zařízení a baterie nepatří do běžného domácího odpadu.

Správná likvidace, recyklace a opětovné použití jsou možné jen pokud odevzdáte tato zařízení a použité baterie na místech k tomu určených, za což neplatíte žádné poplatky, v souladu s platnými národními předpisy a se Směrnicemi 2002/96/EU a 2006/66/EU.

Správnou likvidací přístrojů a baterií pomůžete šetřit cenné suroviny a předcházet možným negativním účinkům na lidské zdraví a na přírodní prostředí, které jinak mohou vzniknout při nesprávném zacházení s odpady.

Další informace o sběru, likvidaci a recyklaci starých přístrojů a použitých baterií Vám poskytnou místní úřady, provozovny sběrných dvorů nebo prodejna, ve které jste toto zboží zakoupili.

Při nesprávné likvidaci odpadu vám hrozí pokuta v souladu s národní legislativou a místními předpisy.



### Informace pro právnické osoby se sídlem v zemích Evropské Unie (EU)

Pokud chcete likvidovat elektrická nebo elektronická zařízení, obraťte se na prodejce nebo dodavatele s žádostí o další informace.

### [Informace o likvidaci v zemích mimo Evropskou Unii (EU)]

Tyto symboly platí jen v zemích Evropské unie. Chcete-li tento výrobek zlikvidovat, vyžádejte si potřebné informace o správném způsobu likvidace od místních úřadů nebo od svého prodejce.

# Informace o vyhláškách



## Poznámka k symbolu baterie (symboly uprostřed a dole):

Tento symbol může být použit v kombinaci s chemickým symbolem. V tomto případě splňuje tento symbol legislativní požadavky, které jsou předepsány pro chemickou látku obsaženou v baterii.

53-Cz-1

## Bezpečnostní upozornění

<Pouze pro model s bezdrátovým rozhraním WAN>

Následující bezpečnostní upozornění je nutné dodržovat ve všech fázích obsluhy, používání či servisních oprav libovolného osobního nebo příručního počítače vybaveného bezdrátovým modemem WAN. Výrobci celulárních terminálů je doporučeno sdělit následující bezpečnostní informace uživatelům a obsluhujícímu personálu a tyto zásady zanést do všech manuálů dodávaných s tímto výrobkem. Nedodržení uvedených upozornění je porušením bezpečnostních standardů týkajících se designu, výroby a zamýšleného účelu použití výrobku. Společnost Panasonic nese žádnou odpovědnost za následky plynoucí z nedodržení uvedených upozornění zákazníkem.



Osobní nebo příruční počítač vybavený bezdrátovým modemem sítě WAN vypněte, pokud to nařizují pokyny platné v citlivých prostorách. Lékařská zařízení mohou být citlivá na elektromagnetickou energii.

Činnost srdečních stimulátorů a dalších implantovaných zdravotních přístrojů nebo pomůcek pro neslyšící může být narušena osobním nebo příručním počítačem vybaveným bezdrátovým modemem sítě WAN, pokud je provozován v jejich blízkosti. V případě pochybností o možném nebezpečí ověřte u lékaře nebo výrobce daného zařízení, zda je řádně stíněno. Pacientům se srdečním stimulátorem je doporučeno udržovat osobní nebo příruční počítač vybavený bezdrátovým modemem sítě WAN v zapnutém stavu mimo dosah srdečního stimulátoru.



Osobní nebo příruční počítač vybavený bezdrátovým modemem sítě WAN vypněte před vstupem na palubu letadla. Zajistěte jej proti nežádoucímu náhodnému zapnutí. Na palubě letadla je provoz bezdrátových přístrojů zakázán, aby nedocházelo k rušení komunikačních systémů. Nedodržení těchto pokynů může mít za následek pozastavení či zákaz používání mobilních služeb viníkem, soudní žalobu nebo obojí.

Podrobnosti o použití tohoto zařízení v letadlech získáte v pokynech letecké společnosti a tyto pokyny je nutno dodržovat.



Osobní nebo příruční počítač vybavený bezdrátovým modemem sítě WAN vypněte před vstupem na palubu letadla. Zajistěte jej proti nežádoucímu náhodnému zapnutí. Na palubě letadla je provoz bezdrátových přístrojů zakázán, aby nedocházelo k rušení komunikačních systémů. Nedodržení těchto pokynů může mít za následek pozastavení či zákaz používání mobilních služeb viníkem, soudní žalobu nebo obojí.

Podrobnosti o použití tohoto zařízení v letadlech získáte v pokynech letecké společnosti a tyto pokyny je nutno dodržovat.



Osobní nebo příruční počítač vybavený bezdrátovým modemem sítě WAN v zapnutém stavu přijímá a vysílá elektromagnetickou energii. Pamatujte na to, rušení může vzniknout v případě provozu tohoto přístroje v blízkosti televizorů, rozhlasových přijímačů, počítačů nebo jiných nedostatečně stíněných zařízení. Dodržujte veškeré zvláštní pokyny týkající se provozu osobního či příručního počítače vybaveného bezdrátovým modemem sítě WAN a vždy jej vypínejte, pokud je jeho používání zakázáno nebo pokud vznikne podezření na způsobení rušení nebo jiného nebezpečí.



Bezpečnost silničního provozu je vždy na prvním místě! Osobní nebo příruční počítač vybavený bezdrátovým modemem sítě WAN nepoužívejte během řízení vozidla. Počítač vybavený bezdrátovým modemem sítě WAN neumíst'ujte do oblastí, kde by mohl způsobit úraz řidiči nebo spolucestujícím. Během jízdy je doporučeno počítač uložit do zavazadlového prostoru nebo do bezpečnostní schránky.

Počítač vybavený bezdrátovým modemem sítě WAN neumíst'ujte do okolí airbagu, ve kterém se airbag nafukuje.

Airbagy se nafukují velmi rychle a pokud je počítač vybavený bezdrátovým modemem sítě WAN umístěn v pracovní oblasti airbagu, může být vržen vysokou silou a způsobit vážné poranění cestujícím ve vozidle.



### DŮLEŽITÉ!

Osobní nebo příruční počítače vybavené bezdrátovými modemy sítě WAN používají radiové signály a mobilní sítě neposkytují záruku připojení za všech podmínek. Z těchto důvodů není vhodné se na bezdrátová zařízení vždy spoléhat, pokud jde o základní komunikace, například tísňová volání.

Pamatujte na to, že provádění příchozích a odchozích volání vyžaduje, aby byl osobní nebo příruční počítač vybavený bezdrátovým modemem zapnutý a nacházel se v servisní oblasti s dostatečně silným signálem.

Některé sítě neumožňují tísňová volání, pokud se používají určité síťové služby nebo funkce telefonu (například blokování funkcí, pevná volba, apod.). Před uskutečněním tísňového volání bude pravděpodobně nutné tyto funkce deaktivovat.

U některých sítí je nutné do osobního nebo příručního počítače s bezdrátovým modemem sítě WAN vložit platnou SIM kartu.

#### UPOZORNĚNÍ:

V případě náhrady baterie za nesprávný typ hrozí nebezpečí výbuchu. Použité baterie likvidujte podle předpisů.

58-Cz-1

#### Propojovací kabel

Nedoporučujeme používat delší kabel rozhraní než 3 m.

11-Cz-1

## Pro Evropu



<Pouze pro model se značkou "CE Ⓢ" na spodní části počítače>

### Prohlášení o shodě (DoC)

"Společnost Panasonic tímto prohlašuje, že tento osobní počítač vyhovuje základním požadavkům a dalším souvisejícím ustanovením směrnice 1999/5/EC."

Nápověda:

Chcete-li získat kopii originálu prohlášení o shodě (DoC) na výše uvedené výrobky, navštivte webové stránky na adrese: <http://www.doc.panasonic.de>

Autorizované zastoupení:

Zkušební centrum Panasonic

Panasonic Marketing Europe GmbH

Winsbergring 15, 22525 Hamburg, SRN

Seznam zemí, ve kterých lze používat bezdrátovou místní síť (WLAN):

AT BE BG CH CY CZ DE DK EE ES

FI FR GB GR HU IE IS IT LT LU

LV MT NL NO PL PT RO SE SI SK TR

18-25-Cz-0

# Informace o vyhláškách

V bezdrátovém režimu toto zařízení vyžaduje vzdálenost minimálně 20 cm od těla osoby (kromě zakončení ruk, zápěstí a noh) směrem dozadu a na obě strany od LCD displeje.  
Při používání bezdrátového připojení v režimu tablet se vyžaduje vzdálenost minimálně 10 mm od těla (kromě zakončení ruk, zápěstí a noh) kolem levé a pravé strany LCD displeje.



60-Cz-1

## For UK

### **For your safety, please read the following text carefully.**

This appliance is supplied with a molded three pin mains plug for your safety and convenience. A 3 ampere fuse is fitted in this plug.

Should the fuse need to be replaced please ensure that the replacement fuse has a rating of 3 ampere and that it is approved by ASTA or BSI to BS1362.

Check for the ASTA mark  or the BSI mark  on the body of the fuse.

If the plug contains a removable fuse cover you must ensure that it is refitted when the fuse is replaced.

If you lose the fuse cover the plug must not be used until a replacement cover is obtained. A replacement fuse cover can be purchased from your local dealer.

If the fitted molded plug is unsuitable for the socket outlet in your home then the fuse should be removed and the plug cut off and disposed of safely.

There is a danger of severe electrical shock if the cut off plug is inserted into any 13-ampere socket.

### **How to replace the fuse**

The location of the fuse differs according to the type of AC mains plug (figures A and B).

Confirm the AC mains plug fitted and follow the instructions below. Illustrations may differ from actual AC mains plug.

Open the fuse cover with a screwdriver and replace the fuse and close or attach the fuse cover.

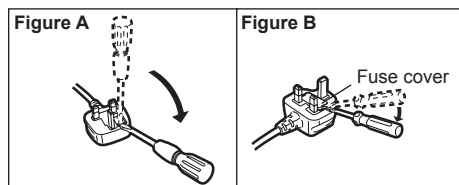

8-E-1









Děkujeme vám za nákup tohoto produktu Panasonic. Dosažení optimálního výkonu a bezpečnosti vyžaduje pozorné přečtení tohoto návodu k obsluze.

V tomto návodu jsou použity následující názvy.

**Windows 8.1** označuje operační systém Windows® 8.1.

**Windows 7** označuje operační systém Windows® 7.

## ■ Termíny a symboly používané v tomto návodu

<b>UPOZORNĚNÍ</b> :	Tento symbol upozorňuje na situaci, která by mohla vést k lehkému nebo středně těžkému zranění.
<b>POZNÁMKA</b> :	Tento symbol upozorňuje na praktické informace.
<b>Enter</b> :	Stiskněte klávesu [Enter].
<b>Fn + F5</b> :	Podržte klávesu [Fn], poté stiskněte klávesu [F5].
<b>Windows 8.1</b> Zobrazit "Ovládací tlačítko":	Umístěním kurzoru do horního pravého (či spodního pravého) rohu obrazovky otevřete nabídku Ovládacího tlačítka. Respektive: Rychlým pohybem přetáhněte kurzor z pravého okraje ke středu obrazovky.
 -  :	Klikněte na  (Nastavení) a poté klikněte na  (Napájení).
<b>Windows 7</b>  (Start) - [Všechny programy] :	Klikněte na  (Start) a potom na [Všechny programy].
 :	Odkaz na stranu v tomto návodu k obsluze nebo v Reference Manual.
 :	Odkaz na elektronické příručky.

- Některé obrázky v tomto návodu jsou za účelem snadnějšího porozumění zjednodušeny a mohou se lišit od skutečného vzhledu přístroje.
- Pokud nejste v počítači přihlášení jako správce, některé funkce nejsou k dispozici a některá okna se nezobrazí.
- Nejnovější informace o volitelných produktech naleznete v katalogích, apod.
- V tomto návodu jsou použity následující odkazy na názvy a termíny.
  - "Windows® 8.1 Pro 64-bit" jako "Windows" nebo "Windows 8.1"
  - "Windows® 7 Professional 32-bit Service Pack 1" a "Windows® 7 Professional 64-bit Service Pack 1" jako "Windows" nebo "Windows 7"
- U modelů s paměťovou jednotkou flash považujte pojem "pevný disk" a "jednotka pevného disku" za "paměťovou jednotku flash".
- **Windows 8.1**  
Zprávy na obrazovce jsou vysvětleny v [English (United States)].  
(V závislosti na upřednostňovaném jazyku se některé zprávy na obrazovce v těchto pokynech liší od skutečných zpráv na obrazovce. Například namísto [Airplane mode] se v některých jazykových předvolbách může zobrazit [Flight mode].)

## ■ Omezení odpovědnosti

Technické údaje počítačů a informace uvedené v příručkách podléhají změnám bez předchozího upozornění. Společnost Panasonic Corporation nepřijímá žádnou odpovědnost za škody vzniklé přímo či nepřímo v souvislosti s chybami, nedbalostmi nebo obsluhou počítače v rozporu s příručkami.

## ■ Ochranné známky

Microsoft<sup>®</sup>, Windows<sup>®</sup> a logo Windows jsou ochranné známky společnosti Microsoft Corporation registrované na území USA a dalších zemí.

Intel, Core, Centrino a PROSet jsou registrované ochranné známky nebo ochranné známky společnosti Intel Corporation.

Logo SDXC je ochranná známka společnosti SD-3C, LLC.



Název Adobe, logo Adobe a název Adobe Reader jsou registrované ochranné známky nebo ochranné známky společnosti Adobe Systems Incorporated na území USA a dalších zemí. Bluetooth<sup>®</sup> je registrovaná ochranná známka vlastněná společností Bluetooth SIG, Inc., U.S.A. a udělená na základě licence společnosti

Panasonic Corporation.

HDMI, logo HDMI a High-Definition Multimedia Interface jsou ochranné známky nebo registrované ochranné známky HDMI Licensing LLC ve Spojených státech a v jiných zemích.

Názvy produktů, značek, atd. vyobrazených v tomto manuálu jsou ochranné známky nebo registrované ochranné známky příslušných vlastníků.

## ■ Elektronická příručka

Podrobnější informace o počítači naleznete v elektronické příručce.

### ● Reference Manual

V příručce Reference Manual jsou uvedeny praktické informace, které vám umožní plné využití možností počítače.

### ● Important Battery Tips

Dokument Important Battery Tips obsahuje užitečné informace týkající se baterie. Dodržováním těchto tipů bude bateriový blok udržován v optimálním stavu a prodlouží se jeho provozní doba.

Pro vstup do elektronické příručky se řiďte níže uvedenými kroky.

#### Windows 8.1

Na úvodní obrazovce klikněte na dlaždici [Manual Selector] a vyberte elektronickou příručku.

#### Windows 7

Klikněte dvakrát na [Manual Selector] na ploše a vyberte elektronickou příručku.

# Popis součástí

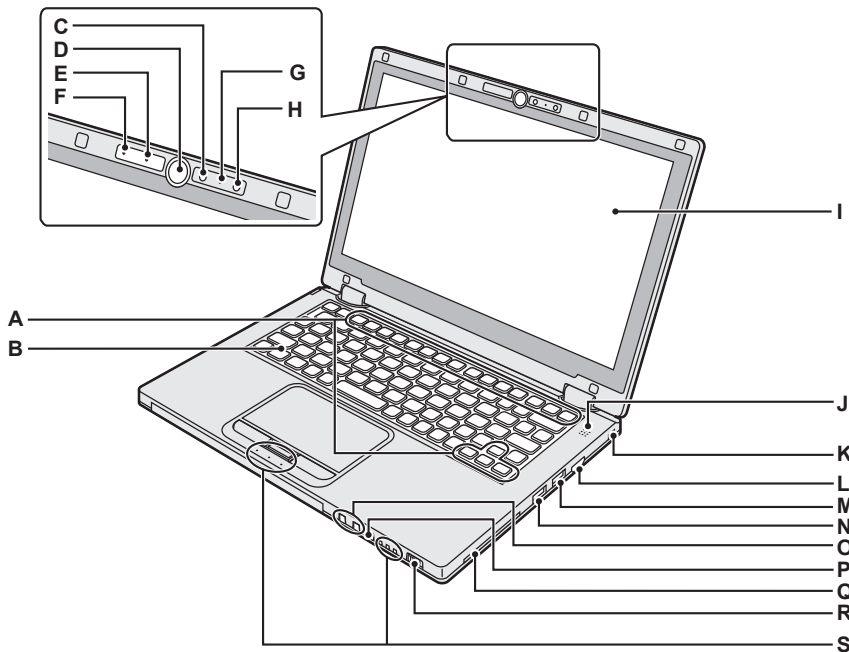

## A: Funkční klávesa

→ Reference Manual “Key Combinations”

## B: Klávesnice

## C: Kamera

→ Reference Manual “Camera”

## D: Tlačítko Windows

Stiskněte toto tlačítko pro návrat na úvodní obrazovku buď v režimu laptopu nebo v režimu tabletu.

## E: Indikátor kamery

Svítlí, pracuje-li vestavěná kamera.

## F: Mikrofon

Vstup zvuku.

## G: Mikrofon

Vstup zvuku.

## H: Čidlo intenzity okolního osvětlení

Čidlo intenzity okolního osvětlení je vybaveno automatickou funkcí nastavení jasu, která nastavuje displej. (→ strana 28)

## I: LCD displej/Dotykovou obrazovku

→ Reference Manual “Screen Input Operation”

## J: Reproduktor

→ Reference Manual “Key Combinations”

## K: Bezpečnostní zámek

Připojit lze lanko typu Kensington.

Podrobnější informace naleznete v příručce k lanku.

Bezpečnostní zámek a lanko je preventivní zařízení proti krádeži. Panasonic Corporation nenesе v případě krádeže žádnou odpovědnost.

## L: Port HDMI

→ Reference Manual “External Display”

## M: Port USB 3.0

→ Reference Manual “USB Devices”

## N: Port USB 3.0 (s funkcí nepřetržitého nabíjení)

→ Reference Manual “USB Devices”

## O: Tlačítka nastavení hlasitosti

- : Snižuje hlasitost

+ : Zvyšuje hlasitost

## P: Tlačítko uzamčení otáčení

Uzamyká displej. (Pouze v režimu tabletu)

→ Reference Manual “Display Rotation”

## Q: Slot pro kartu Smart

<Pouze pro model se slotem pro kartu Smart Card>

# Popis součástí

## R: Spínač napájení

Indikátor napájení

- Nesvítí: Vypnutí / úsporný režim
- Zelená: V zapnutém stavu
- Blikající zelená: Spánek

## S: LED indikátor

 Caps Lock

**HOLD:** Režim HOLD

 Číselné klávesy (NumLk)

  2: Stav baterie

→  *Reference Manual* “Battery Power”

 Stav jednotky

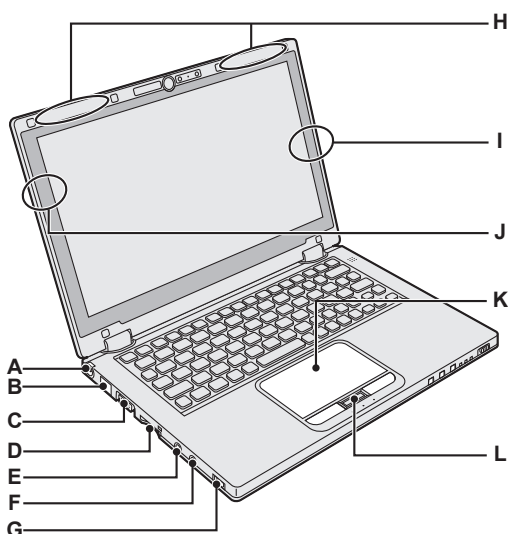

**A: Zásuvka DC-IN**

**B: Port LAN**

→  *Reference Manual* “LAN”

**C: Port VGA**

→  *Reference Manual* “External Display”

**D: Slot pro paměťovou kartu SD**

 □: Stav paměťové karty SD

(Bliká: probíhá přístup na paměťové médium)

→  *Reference Manual* “SD Memory Card”

**E: Mikrofonní zásuvka**

Zato zásuvka je určena k připojení kondenzátorového mikrofону. V případě použití jiných typů mikrofonů nebude k dispozici vstupní audio signál, případně mohou vzniknout jiné poruchy.

**F: Zásuvka sluchátkového výstupu**

Do této zásuvky lze připojit sluchátka nebo aktivní reproduktory. Během jejich připojení je zvuk z vnitřního reproduktoru vypnut.

## Spodní strana

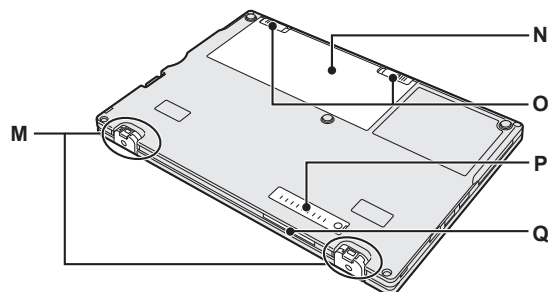

**G: Spínač bezdrátové sítě**

→  *Reference Manual* “Disabling/Enabling Wireless Communication”

→  *Reference Manual* “Wireless LAN”

→  *Reference Manual* “Bluetooth”

**H: Anténa bezdrátové sítě WAN**

<Pouze pro model s bezdrátovou sítí WAN>

→  *Reference Manual* “Wireless WAN”

**I: Bezdrátová anténa LAN**

→  *Reference Manual* “Wireless LAN”

**J: Anténa bezdrátové sítě LAN / anténa Bluetooth**

→  *Reference Manual* “Wireless LAN”

→  *Reference Manual* “Bluetooth”

**K: Dotyková deska**

→  *Reference Manual* “Using the Touch Pad”

**L: Tlačítko HOLD**

Zapnuté: Režim HOLD aktivovaný

Nesvítí: Režim HOLD deaktivovaný



### M: Pryžové patky

Zvedněte nebo snižte pryže podle podmínek používání.

Nezvedejte je v režimu tabletu. Jinak mohou pryže při přechodu do režimu laptopu prasknout.

### N: Bateriový blok

→ strana 18

### O: Západka pro uvolnění baterie

Automaticky uzamčená, když je bateriový blok správně zajištěný. Pro odemčení posuňte západky do odemčené polohy .

### P: Protiprachový kryt

→ “Čištění vnitřku protiprachového krytu” (strana 30)

### Q: Ventilační otvor (Vyčerpávat)

<Pouze pro model s bezdrátovou sítí WAN>

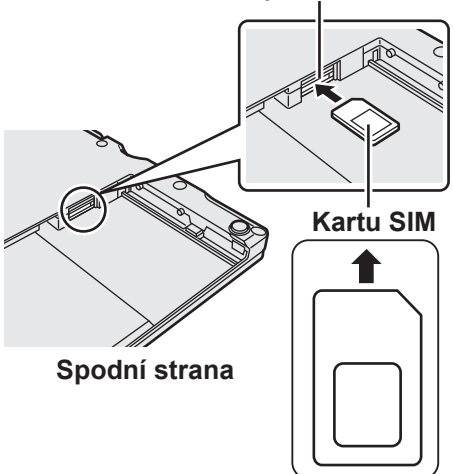

**Slot pro kartu SIM**

Slot pro kartu SIM je umístěn v přihrádce pro baterii na spodní straně počítače. Chcete-li vložit kartu SIM, odstraňte bateriový blok.

**UPOZORNĚNÍ**

- Do tohoto slotu je možné vkládat karty SIM (15 mm × 25 mm).

Zasuňte kartu SIM do slotu pro kartu SIM tak, aby strana s kontakty směřovala nahoru a aby byl zkosený roh zorientovaný podle obrázku.

Nezasouvejte kartu SIM vzhůru nohama.

# První uvedení do provozu

## ■ Příprava

- ① Identifikujte dodávané příslušenství a zkontrolujte jeho úplnost podle následujícího obrázku. Pokud některé z nich nenaleznete, obraťte se na centrum technické podpory společnosti Panasonic.

- Síťový adaptér . . . . . 1    • Síťový kabel . . . . . 1    • Bateriový blok . . . . . 1

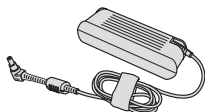

Č. modelu: CF-AA6503A

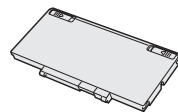
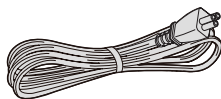

Č. modelu: CF-VZSU81EA

- Měkká tkanina . . . . . 1



- **NÁVOD K OBSLUZE (tato příručka)** . . . . . 1

- ② Před porušením pečeti na obalu počítače si přečtěte LICENČNÍ UJEDNÁNÍ PRO OMEZENÉ POUŽITÍ (→ strana 46).

Začínáme

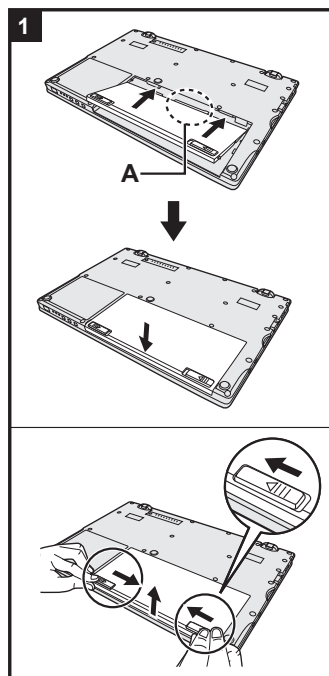

### 1 Vložení bateriového bloku.

- ① Obráťte počítač.
- ② Posuňte bateriový blok souběžně se směrem šipky.
- ③ Zasuňte konektor (A) do zásuvky na počítači a zatlačte bateriový blok, až zaklapne do zajištěné polohy.

### ■ Vyjmutí bateriového bloku

Při posunutí levé a pravé západky do odemčené polohy  zvedněte bateriový blok a vytáhněte jej.

### UPOZORNĚNÍ

- Dbejte na to, aby byl bateriový blok bezpečně uzamčený. V opačném případě může při přenášení počítače dojít k pádu bateriového bloku.
- Nedotýkejte se svorek bateriového bloku a počítače. V opačném případě může dojít k jejich znečištění nebo poškození s následnou poruchou bateriového bloku nebo počítače.

### POZNÁMKA

- Pamatujte na to, že tento počítač odebírá určitou elektrickou energii i ve vypnutém stavu. Dobu, za níž se zcela nabitá baterie zcela vybijí, zjistíte v "Výdrž baterie" (→ strana 23).
- Pokud není napájecí kabel stejnosměrného napětí připojen k počítači, odpojte síťový kabel ze zásuvky. Ke spotřebě elektrické energie dochází vždy, je-li síťový adaptér připojen do elektrické zásuvky.

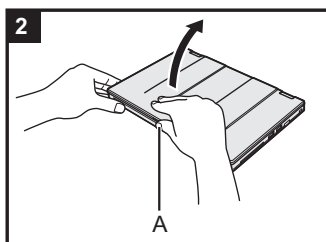

## 2 Otevřete displej.

Podržte počítač jednou rukou a poté uchopte a zvedněte část (A) pro otevření displeje.

### UPOZORNĚNÍ

- Nevyvíjejte na LCD nadměrný tlak. Neotevírejte ani nezavírejte displej držetím okraje segmentu LCD.
- Zvedá-li se počítač, když otevíráte displej, podržte počítač například na straně.

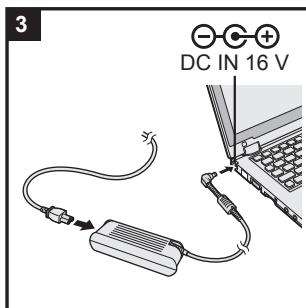

## 3 Připojte počítač k síťové zásuvce.

Nabíjení baterie bude zahájeno automaticky.

### UPOZORNĚNÍ

- Neodpojte síťový adaptér a nezapínejte spínač bezdrátové sítě před ukončením postupu prvního spouštění.
- Při prvním použití počítače nepřipojujte kromě bateriového bloku a síťového adaptéru žádné jiné periferní zařízení (včetně kabelu LAN).
- **Manipulace se síťovým adaptérem**  
Během bouřky může docházet k potížím, například k náhlým poklesům napětí. Vzhledem k tomu, že by tyto problémy mohly mít negativní vliv na počítač, doporučuje se během této doby používat záložní zdroj napájení (UPS), pokud není počítač napájen samotnou baterií.

## 4 Zapněte počítač.

Otevřete displej a posuňte a podržte spínač napájení (⏻) (→ strana 16) dokud se nerozsvítí indikátor napájení (→ strana 16).

### POZNÁMKA

- Je-li zbývající nabití baterie menší než 50%, je výkon počítače snížený. Doporučujeme vám nabít vestavěnou baterii 20 minut nebo déle před zahájením instalace systému Windows.

### UPOZORNĚNÍ

- Nepřesunujte hlavní vypínač opakovaně, ani jej nedržte v přesunuté poloze po dobu čtyř sekund či déle.
- Nesmí být provedeny žádné změny výchozího nastavení aplikace Setup Utility, dokud se nedokončí první uvedení do provozu.

- 5** **Windows 8.1** Vyberte jazyk.  
**Windows 7** Vyberte jazyk a operační systém (32bitový nebo 64bitový).

## UPOZORNĚNÍ

### Windows 7

- Výběr jazyka proveďte pečlivě, neboť jej nelze změnit později. V případě nastavení chybného jazyka je nutné přinstalovat systém Windows.

### Windows 8.1

- ① Vyberte jazyk a klikněte na [Další].  
Postupujte podle pokynů na obrazovce.

### Windows 7

- ① Vyberte jazyk a OS (32bit nebo 64bit) na obrazovce "Select OS" a klikněte na [OK].  
Nastavení jazyka se spustí kliknutím na [OK] na potvrzující obrazovce.  
Můžete se vrátit na obrazovku "Select OS" kliknutím na [Zrušit].  
Nastavení jazyka a OS bude dokončeno během přibližně 15 minut.
- ② Po zobrazení okna ukončení vypněte počítač kliknutím na [OK].
- ③ Zapněte počítač.

## 6 Proved'te nastavení systému Windows.

Postupujte podle pokynů na obrazovce.

- Počítač se několikrát restartuje. Netiskněte klávesnici ani dotekovou desku a počkejte, dokud nezhasne kontrolka disku .
- Po zapnutí počítače zůstane obrazovka chvíli černá nebo nezměněná, avšak toto není závada. Počkejte chvíli, dokud se nezobrazí instalační obrazovka systému Windows.
- Během instalace systému Windows používejte k pohybu kurzoru a výběru položek dotekovou desku a její tlačítka.
- Instalace systému Windows trvá kolem **Windows 8.1** 5 / **Windows 7** 20 minut.  
Přejděte k dalšímu kroku s potvrzením jednotlivých hlášení na obrazovce.
- **Windows 7** Řiďte se níže uvedenými kroky.
  - ① Zobrazí-li se "Povolit senzory", klikněte na [Povolit tento senzor].
  - ② Zobrazí-li se [Řízení uživatelských účtů], klikněte na tlačítko [Ano].
  - ③ Na potvrzující obrazovce [Display Rotation Tool] klikněte na [Ano].  
Počítač se automaticky restartuje a nastavení je povoleno.
- Po dokončení nastavení systému Windows můžete nastavit bezdrátovou síť.
  - Windows 8.1** Pokud se zobrazí hlášení "Připojit se online", zvolte "Přeskočit tento krok".
  - Windows 7** "Připojit k bezdrátové síti" obrazovka se nemusí zobrazit.

## UPOZORNĚNÍ

- Počkejte, dokud nezhasne kontrolka jednotky .
- Jméno uživatele, heslo, obrázek a nastavení zabezpečení můžete změnit po dokončení instalace systému Windows.
- Heslo si zapamatujte. Pokud heslo zapomenete, nelze operační systém Windows používat.  
Doporučujeme nejdříve vytvořit disk pro resetování hesla.
- Jako uživatelské jméno nepoužívejte použít následující slova a znaky: CON, PRN, AUX, CLOCK\$, NUL, COM1 až COM9, LPT1 až LPT9, @, &, mezera. Zejména pokud vytvoříte uživatelské jméno (jméno účtu), které obsahuje znak "@", bude v přihlašovací obrazovce vyžadováno heslo i v případě, pokud žádné heslo nebylo nastaveno. V případě pokusu o přihlášení bez zadání hesla se zobrazí hlášení "Uživatelské jméno nebo heslo je nesprávné." a **Windows 8.1** zaregistrování / **Windows 7** přihlášení k systému nebude možné (→ strana 41).
- Jako název počítače použijte standardní znaky: číslice 0 až 9, velká a malá písmena od A do Z a pomlčku (-). Objeví-li se chybové hlášení "Název počítače není platný.", zkontrolujte, zda nejsou použity jiné než výše uvedené znaky. Zůstane-li chybové hlášení na displeji, přepněte režim klávesnice na angličtinu ("EN") a zadejte znaky.

## 7

### **Windows 8.1**

#### **Nastavte časové pásmo a poté nastavte datum a čas.**

- ① Otevřete ovládací panel.
  1. Klikněte na  na úvodní obrazovce.
  2. Klikněte na [Ovládací panely] v položce "Systém Windows".
- ② Klikněte na [Hodiny, jazyk a oblast] - [Datum a čas].
- ③ Klikněte na [Změnit časové pásmo...].
- ④ Vyberte časové pásmo a poté klikněte na [OK].
- ⑤ Klikněte na [Změnit datum a čas...], poté nastavte datum a čas.

## 8

### **Vytvořte obnovovací disk.**

Je-li oddíl pro obnovení paměťové jednotky flash poškozený, můžete použít obnovovací disk k přeinstalování OS a jeho obnovení do výchozího nastavení z výroby. Doporučujeme vytvořit obnovovací disk před zahájením používání počítače.

Nahlédněte →  *Reference Manual* "Recovery Disc Creation Utility" o vytvoření disku.

## POZNÁMKA

### ● PC Information Viewer

Tento počítač pravidelně zaznamenává informace o správě pevného disku, apod. Maximálně objem dat pro každý záznam je 1024 bytů.

Tyto informace se používají pouze pro stanovení možné příčiny jakéhokoli selhání pevného disku. Tyto informace nejsou nikdy odesílány po síti mimo počítač, ani nejsou používány k žádným jiným, než k výše popsaným účelům.

Chcete-li tuto funkci vypnout, zaškrtněte políčko [Disable the automatic save function for management information history] v [Hard Disk Status] v PC Information Viewer a klikněte na [OK]. Poté postupujte podle pokynů na obrazovce.

(→  Reference Manual “Troubleshooting (Advanced)” - “Checking the Computer’s Usage Status”)

### ● **Windows 8.1** <Pro model s operačním systémem MUI OS>

Ve výchozích nastaveních je na ploše ikona zástupce pro korejštinu. Není-li potřebná, můžete ji smazat.

### ● **Windows 7**

Pokud se vymaže oddíl pro obnovení, nemůžete vytvořit disk pro obnovení.

## ■ Před použitím bezdrátové funkce

① Přepněte spínač bezdrátové funkce na ON.

### **Windows 8.1**

② Klikněte na [Ovládací tlačítko] -  - [Změnit nastavení počítače] - [Síť] - [Režim v letadle].

Nastavte [Režim v letadle] na [Vypnuto] a poté;

nastavte [Wi-Fi] v položce “Bezdrátové zařízení” na [Zapnuto] (pro bezdrátovou síť LAN);

nastavte [Mobilní širokopásmové připojení] v položce “Bezdrátové zařízení” na [Zapnuto] (pro bezdrátovou síť WAN);

nastavte [Bluetooth] v položce “Bezdrátové zařízení” na [Zapnuto] (pro Bluetooth).

## ■ Změna struktury oddílů

Zmenšením části existujícího oddílu lze vytvořit volné místo na disku, ze kterého lze následně vytvořit nový oddíl.

Tento počítač má podle výchozího nastavení jeden oddíl.

### ① **Windows 8.1**

1. Klikněte  na úvodní obrazovce a klikněte pravým tlačítkem myši na [Tento počítač] v položce “Systém Windows”.

2. Klikněte [Spravovat] v panelu aplikací.

### **Windows 7**

Klikněte na  (Start), klikněte pravým tlačítkem na položku [Počítač], poté klikněte na položku [Spravovat].

● Běžný uživatel musí zadat heslo správce.

② Klepněte na [Správa disku].

③ Klikněte pravým tlačítkem myši na oddíl pro Windows (podle výchozího nastavení jednotka “c”), poté klikněte na tlačítko [Zmenšit svazek].

● Velikost oddílu závisí na specifikacích počítače.

④ Do pole [Zadat velikost místa ke zmenšení v MB] zadejte požadovanou velikost a klikněte na tlačítko [Zmenšit].

● Nelze zadat větší číslo, než je zobrazovaná velikost místa.

● Pro výběr [Reinstall to the OS related partitions.] v instalaci OS (→ strana 34),

**Windows 8.1** 100 GB **Windows 7** 60 GB nebo více pro [Celková velikost pro zmenšení v MB].

⑤ Klepněte pravým tlačítkem myši na položku [Nepřiřazeno] (zmenšované místo v kroku ④), poté klepněte na položku [Nový jednoduchý svazek].

⑥ Proved'te nastavení podle pokynů na obrazovce, poté klikněte na tlačítko [Dokončit].

Počkejte, dokud nebude dokončeno formátování.

## POZNÁMKA

- Pomocí zbývajících volných míst nebo nově vytvořeného volného místa můžete vytvořit další oddíl.
- Chcete-li odstranit oddíl, klikněte na něj pravým tlačítkem myši, poté v kroku ③ klikněte na položku [Odstranit svazek].

## ■ Výdrž baterie

	<Pro model bez slotu pro kartu Smart Card>	<Pro model se slotem pro kartu Smart Card>
V režimu spánku	Cca 8 dny (Cca 6 dne, je-li aktivována funkce "Probudit z místní sítě")	Cca 7 dny (Cca 5 dne, je-li aktivována funkce "Probudit z místní sítě")
V úsporném režimu	Cca 35 dny (Cca 10 dne, je-li aktivována funkce "Probudit z místní sítě")	Cca 30 dny (Cca 8 dne, je-li aktivována funkce "Probudit z místní sítě")
Ve vypnutém stavu	Cca 35 dny (Cca 10 dnů, je-li aktivována funkce Zapnout z LAN)	Cca 30 dny (Cca 8 dnů, je-li aktivována funkce Zapnout z LAN)

Výše uvedená tabulka ukazuje výdrž baterie, není-li používána funkce nepřetržitého nabíjení z portu USB.

Výdrž baterie se lehce prodlouží, není-li připojený kabel LAN k počítači, i když je aktivovaná funkce probuzení z místní sítě.

## ■ Windows 8.1 Výběr jazyka

Pro výběr jiného jazyka, než jste vybrali poprvé, se řiďte následujícími kroky.

- ① Otevřete ovládací panel.
  1. Klikněte na  na úvodní obrazovce.
  2. Klikněte na [Ovládací panely] v položce "System Windows".
- ② Klikněte na [Hodiny, jazyk a oblast] - [Jazyk] - [Přidat jazyk].
- ③ Vyberte jazyk a klikněte na [Přidat]. V závislosti na regionu jsou na výběr dva nebo více jazyků. Klikněte na [Otevřít] a vyberte požadovaný jazyk, poté klikněte na [Přidat].
- ④ Klikněte na [Možnosti] pro jazyk, který chcete použít.
- ⑤ Klikněte na [Nastavit jako primární jazyk].
- ⑥ Klikněte na [Odhlásit se nyní].
- ⑦ Zaregistrujte se do Windows.

# Zapnutí / Vypnutí

## Zapnutí

Posuňte a podržte spínač napájení (→ strana 16) dokud se indikátor napájení (→ strana 16) nerozsvítí.

### POZNÁMKA

- Hlavní vypínač posuňte pouze jednou.
- V případě posunutí a podržení hlavního vypínače na dobu delší, než čtyři sekundy dojde k nucenému vypnutí počítače.
- Po vypnutí počítače počkejte před dalším zapnutím nejméně deset sekund.
- Následující operace neprovádějte, dokud nezhasne kontrolka pevného disku 
  - Připojení a odpojení síťového adaptéru
  - Posunutí síťového spínače
  - Používání klávesnice, dotykové desky, tlačítek tabletu nebo externí myši
  - Sklápění obrazovky
  - Nastavování spínače bezdrátové sítě do polohy zapnuto nebo vypnuto

## Vypnutí

① Vypněte počítač.

### Windows 8.1

1. Zobrazte “Ovládací tlačítko” a klikněte na .
2. Klikněte na [Napájení] - [Vypnout].

### Windows 7

Klikněte na  (Start) - [Vypnout].

② Je-li počítač v režimu laptopu, displej zavírejte jen tehdy, až zcela zhasne indikátor napájení.

### POZNÁMKA

#### ● Windows 8.1

Chcete-li vypnout počítač, postupujte následovně.

- ① Zobrazte “Ovládací tlačítko” a klikněte na  - [Změnit nastavení počítače] - [Aktualizace a obnovení] - [Obnovení].
- ② Klikněte na [Restartovat teď] pod položkou “Spuštění s upřesněným nastavením”.
- ③ Klikněte na [Vypnout počítač].

## Během startu a vypínání počítače

Neprovádějte následující akce

- Připojení a odpojení síťového adaptéru
- Posunutí síťového spínače
- Používání klávesnice nebo externí myši
- Sklápění obrazovky
- Nastavování spínače bezdrátové sítě do polohy zapnuto nebo vypnuto

### POZNÁMKA

- U nového počítače je provedeno následující nastavení funkcí na úsporu energie.
  - Obrazovka se automaticky vypne po:
    - 10 minutách (je-li připojený síťový adaptér) neaktivity
    - 5 minutách (při provozu na bateriové napájení) neaktivity
  - Počítač automaticky přejde do režimu spánku<sup>1)</sup> po:
    - 20 minutách (je-li připojený síťový adaptér) neaktivity
    - 15 minutách (při provozu na bateriové napájení) neaktivity

<sup>1)</sup> Více informací o obnovení provozu z režimu spánku viz  Reference Manual “Sleep or Hibernation Functions”.



# Přepnutí režimu displeje

## Režim laptopu a režim tabletu

### ■ Režim laptopu

- Provozujte počítač jako standardní notebook použitím klávesnice, dotykové desky a obrazovky.
- Můžete stisknout tlačítko HOLD pro vypnutí klávesnice a dotykové desky nebo pouze dotykové desky. (→  *Reference Manual* “Using the Touch Pad”)



### ■ Režim tabletu

- Provozujte počítač použitím dotykové obrazovky.
- Klávesnice a dotyková deska se vypnou automaticky.
- Je-li povoleno automatické otáčení, obrazovka se bude otáčet automaticky v závislosti na úhlu, ve kterém držíte počítač.

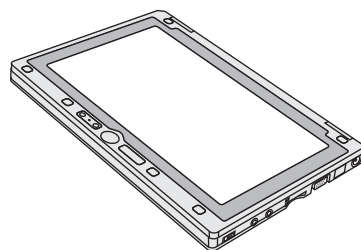

## Opatření během přepínání

### UPOZORNĚNÍ

- Při změně režimu zobrazení buďte opatrní, abyste zabránili zamotání kabelů.
- Jsou-li připojena periferní zařízení, která se mohou dostat do dráhy, před změnou zobrazení je vypněte.
- Při změně režimu zobrazení může dojít k neúmyslné činnosti klávesnice a dotykové desky. Takové neúmyslné činnosti můžete zabránit použitím tlačítka HOLD. (→  *Reference Manual* “Using the Touch Pad”)

## Přepnutí z režimu laptopu do režimu tabletu

Podržte displej v místě zakroužkovaném na obrázku a přeložte jej dozadu.

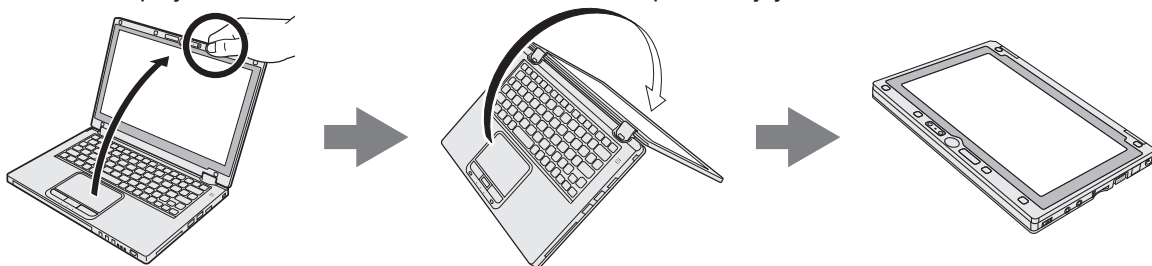

Počítač bude pracovat v režimu laptopu, dokud režim displeje nedokončí přepnutí do režimu tabletu.

# Manipulace a údržba

## Provozní prostředí

- Počítač umístěte na rovný a stabilní povrch, který není vystaven nárazům, vibracím a nebezpečí pádu. Počítač nepokládejte na bok, ani jej nepřevracejte. Je-li počítač vystaven velmi silným nárazům, může dojít k jeho poškození.
  - Teplota: Provozní: 5 °C až 35 °C  
Skladovací: -20 °C až 60 °C
  - Vlhkost: Provozní: 30% až 80% RV (bez kondenzace)  
Skladovací: 30% až 90% RV (bez kondenzace)
- Pokud počítač delší dobu používáte v prostředí s mimořádně nízkými či vysokými teplotami nebo vysokou vlhkostí, v kuřáckém prostředí nebo na místech, kde se používá olej nebo na prašných místech, může dojít ke zhoršení stavu výrobku a ke zkrácení jeho životnosti i tehdy, pokud se hodnoty pohybují ve výše uvedeném rozsahu.
- Používejte počítač v prostředí, kde je zajištěná dostatečná ventilace.
    - Počítač neprovozujte na povrchu s velkou mírou zadržování tepla (např. gumové podložky nebo příkrývky). Je-li to možné, provozujte počítač na povrchu, který rozptyluje teplo, například na ocelové desce.
    - Počítač nezakrývejte utěrkami, příkrývkami klávesnice, apod., neboť tyto materiály brání odvodu tepla.
    - Při používání počítače mějte vždy displej otevřený. (Avšak pamatujte, že zavření displeje během používání počítače nezpůsobí tvorbu tepla, vznícení nebo jiné chybné funkce.)
    - Při používání počítače v režimu laptopu se oblasti okolo ventilačních otvorů obzvláště zahřejí. Nedržte v režimu laptopu počítač za tuto oblast.  
Nepoužívejte počítač na klíně po delší dobu.
  - Počítač neprovozujte v dále uvedených oblastech, v opačném případě může dojít k jeho poškození.
    - V blízkosti elektronických zařízení kde by mohlo dojít ke zkrácení obrazu nebo k výskytu šumu.
    - V prostředích s extrémně vysokou nebo nízkou teplotou.
  - Vzhledem k tomu, že počítač se během provozu ohřívá, udržujte jej mimo dosah předmětů, které jsou citlivé na teplo.

## Upozornění týkající se manipulace

Tento počítač byl zkonstruován tak, aby byly minimalizovány účinky nárazu do LCD displeje a do paměťového disku flash a je vybaven klávesnicí odolnou proti kapajícím tekutinám. Na újmy způsobené nárazem se však nevztahuje žádná záruka. Při manipulaci s počítačem dbejte extrémní opatrnosti.

- Při manipulaci s počítačem dodržuje následující zásady:
  - Vypněte počítač.
  - Vyměňte všechna externí zařízení, kabely a další vyčnívající předměty.
  - Zabraňte pádu počítače nebo jeho nárazu do pevných předmětů.
  - Neponechávejte obrazovku otevřenou.
  - Nezvedejte ani nedržte počítač za část displeje.
  - Mezi obrazovku a klávesnici nevkládejte žádné předměty (například listy papíru).
- Při letu letadlem:
  - Noste počítač s sebou a nikdy jej neodkládejte do kontrolovaných zavazadel.
  - Při používání počítače v letadle dodržujte pokyny letecké společnosti.
- Pokud s sebou převážíte náhradní baterii, umístěte ji do plastového sáčku, aby byly chráněny její vývody.
- Tento počítač obsahuje v místech označených na obrázku vpravo magnet a zařízení využívající magnetu. Vyhněte se přikládání libovolného kovového předmětu nebo magnetického média k těmto místům.

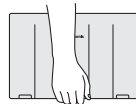

Správně



Špatně

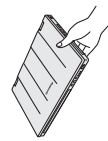

Špatně

- Nepokládejte žádný předmět obsahující magnetickou sílu k částem (A). Počítač by mohl mylně detekovat, že je displej zavřený a důsledkem toho by se mohl displej vypnout a počítač přejít do režimu spánku.
- Dotyková deska je určena k používání špičkou prstu. Na povrch dotykové desky neumísťujte žádné předměty. Kromě toho na ni silně netlačte ostrými nebo tvrdými předměty, které by mohly zanechat stopy (např. nehty, tužky a kuličková pera).
- Zabraňte poškození dotykové desky nebezpečnými látkami, například olejem.  
V takovém případě nemusí kurzor vykazovat správnou funkci.
- Je-li počítač přenášen v měkké brašně s vyjmutým bateriovým blokem, vyvarujte se nepřiměřeného tlaku na tělo počítače na těsném místě atd., neboť může dojít k poškození LCD.

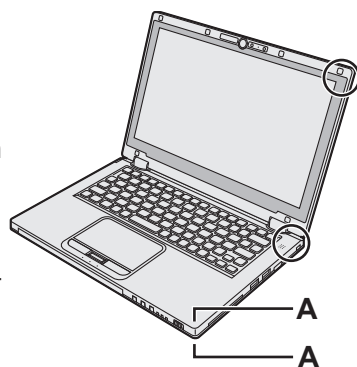



### ■ Nerozsvítí-li se indikátor baterií

Indikátor baterie se nemusí rozsvítit, i když jsou síťový adaptér a bateriový blok připojené k počítači, z následujících důvodů.

- Může být aktivovaná ochranná funkce síťového adaptéru. V tomto případě vytáhněte síťový adaptér, vyčkejte déle než 1 minutu a znovu jej připojte.
- Je-li baterie zcela nabitá a počítač není v provozu (např. je vypnutý nebo v režimu spánku), napájení ze síťového adaptéru ustane a spotřeba energie se utlumí (krmě případu, kdy je povolena funkce Wake Up from LAN nebo Power On by LAN). V tomto případě se indikátor po připojení síťového adaptéru rozsvítí zeleně, avšak pouze na chvíli.

### ■ Pokud se počítač během provozu ohřívá

- Klepněte na  v oznamovací oblasti, klepněte na , a klepněte na [Panasonic Power management (Better Heat Dispersion)].
  - Při přechodu na [Panasonic Power management (Better Heat Dispersion)] se změní následující nastavení.
    - Přepněte na [High Speed] ze [Standard] ve [Fan control mode].  
Otáčení chladicího ventilátoru se zrychlí a počítač se může ochlazovat. Uvědomte si, že se zkrátí provozní doba baterie.
    - Přepněte spořič obrazovky na [Prohibited].
    - Ostatní změny nastavení jako snížení jasu interního LCD.
  - Nevyužíváte-li plně CPU nebo vás hluk otáčení ruší, nastavte [Standard] nebo [Low Speed] ve [Fan control mode].
- Pokud nepoužíváte bezdrátovou síť LAN, vypněte ji.
- Vyčistěte vnitřek protiprachového krytu jednou za měsíc. (→ strana 30)

### ■ Zásady týkající se používání periférií

Dodržováním pokynů uvedených v tomto návodu a v příručce *Reference Manual* zabraňte poškození zařízení. Pečlivě si prostudujte uživatelské příručky periferních zařízení.

- Používejte pouze periferní zařízení, která vyhovují specifikacím počítače.
- Připojování konektorů do zásuvek provádějte ve správném směru.
- Pokud nelze konektor snadno zasunout, nepřipojujte jej násilně. Zkontrolujte tvar konektoru, jeho směr, uspořádání vývodů, apod.
- Pokud je konektor opatřen šrouby, bezpečně je zašroubujte.
- Během přemísťování počítače vyjměte kabely. Kabely nevytahujte silou.

# Manipulace a údržba

## ■ Zamezení neoprávněného provozování počítače přes bezdrátovou síť LAN / rozhraní Bluetooth / bezdrátovou síť WAN

- Před použitím bezdrátové sítě LAN / rozhraní Bluetooth / bezdrátové sítě WAN proveďte odpovídající nastavení zabezpečení, například šifrování dat.

## ■ Nová kalibrace baterie

- Nová kalibrace baterie může trvat dlouho z důvodu velké kapacity baterie. Tento stav není příznakem poruchy.

<Při provádění “Nové kalibrace baterie” po vypnutí operačního systému Windows>

- Plné nabití: Cca 4 hodiny (max.) (cca 3,5 hodiny (max.) pro modely se slotem pro kartu Smart Card) (s CF-VZSU81EA)
- Úplné vybití: Cca 3 hodiny (max.) (cca 2,5 hodiny (max.) pro modely se slotem pro kartu Smart Card) (s CF-VZSU81EA)

Při provádění “Nové kalibrace baterie” bez vypnutí operačního systému Windows může nabíjení / vybíjení trvat déle.

## ■ Senzory

Tento počítač je vybavený čtyřmi senzory (senzor akcelerace, senzor gyro, magnetický senzor, čidlo intenzity okolního osvětlení) a můžete je používat s jakýmkoliv kompatibilním softwarem. Jelikož je přesnost každého senzoru závislá na provozním prostředí a jiných podmínkách, výsledky lze používat pouze jako referenci.

Senzor akcelerace, senzor gyro a magnetický senzor jsou umístěné pod klávesnicí. Výsledky detekce každého senzoru se mohou lišit v závislosti na režimu zobrazení, na tom, jak držíte počítač, na používaném softwaru a jiných faktorech.

## ● Otáčení zobrazení

Je-li počítač v režimu tabletu a automatické otáčení je zapnuté, vestavěný senzor akcelerace detekuje sklon počítače a zobrazení obrazovky se automaticky otáčí.

Je-li připojen externí displej, zobrazení se neotáčí.

Pamatujte také, že některé aplikace nemusí podporovat primární a sekundární úhlové zobrazení na výšku. Pro takové programy použijte počítač v primárním nebo sekundárním úhlu na šířku.

## ● Automatické nastavení jasu

Počítač je vybaven automatickou funkcí nastavení jasu, která nastavuje obrazovku displeje podle čidla intenzity osvětlení okolí. Funkci automatického nastavení můžete konfigurovat následovně.

### Windows 8.1

- ① Zobrazte “Ovládací tlačítko” a klikněte na  - [Změnit nastavení počítače] - [Počítač a zařízení] - [Napájení a režim spánku], poté nastavte volbu [Nastavovat mi jas obrazovky automaticky] na [Zapnuto].

### Windows 7

- ① Klikněte na položku  (Start) - [Ovládací panely] - [Hardware a zvuk] - [Možnosti napájení].
- ② Klikněte na položku [Změnit nastavení schématu] pro aktuálně používané schéma napájení.
- ③ Klikněte na [Změnit pokročilé nastavení napájení] a dvakrát klikněte na [Zobrazení].
- ④ Dvakrát klikněte na [Povolit funkci adaptivního jasu], proveďte potřebná nastavení a klikněte na [OK].

Nastavte každou položku na ZAPNUTO a jas displeje se nastaví automaticky.

Čidlo intenzity okolního osvětlení je umístěno na vrchu LCD.

Okolní světlo nelze řádně detekovat, je-li tato oblast zakrytá nebo znečištěná.

## ● Magnetický senzor

Magnetický senzor na počítači funguje na principu detekování geomagnetického pole. Proto nemusí magnetický senzor fungovat správně a jeho odečty mohou být nepřesné, zvláště v následujících prostředích.

- Uvnitř nebo v blízkosti ocelových konstrukcí, např. budov nebo mostů
- Uvnitř nebo v blízkosti automobilů nebo poblíž železničních silnoproudých vedení
- Poblíž kovového nábytku nebo spotřebičů
- Jsou-li síťový adaptér nebo periferní zařízení umístěná blíže k počítači
- Poblíž magnetů, reproduktorů nebo jiných předmětů se silnými magnetickými poli

Magnetické směry indikované magnetickým senzorem nemusí být přesné bezprostředně po zakoupení nebo v prostředích se slabými magnetickými poli.

V takových případech počítač zapněte a pohybujte jím následovně.

- ① Podržte počítač tak, aby jeho strana klávesnice mířila dolů a rovně.
- ② Držte počítač ve vodorovné poloze, otočte jej o 90 stupňů nebo více ve směru hodinových ručiček zpět do své původní polohy a poté jej otočte o 90 stupňů či více proti směru hodinových ručiček.
- ③ Nakloňte počítač o 90 stupňů nebo více tak, aby se strana počítače nakláněla dolů.
- ④ Držte počítač ve svislé poloze, otočte jej o 90 stupňů nebo více ve směru hodinových ručiček zpět do své původní polohy a poté jej otočte o 90 stupňů či více proti směru hodinových ručiček.

### UPOZORNĚNÍ

- Držte počítač pro pohyb pevně. Silné otřesy nebo pád počítače mohou mít za následek poškození.

## Údržba

Pokud se na povrchu panelu LCD objeví voda nebo jiné skvrny, ihned je otřete. V opačném případě by mohlo dojít ke znečištění skvrnami.

### Čištění LCD panelu

Používejte hadřík dodaný s počítačem. (Pro další informace nahlédněte do “Suggestions About Cleaning the LCD Surface” →  *Reference Manual* “Screen Input Operation”.)

### Čištění dotykové desky

Očistěte jej zlehka gázou nebo jinou suchou a měkkou tkaninou.

### Čištění jiných oblastí než panelu LCD a dotykové desky

Navlhčete měkkou tkaninu vodou nebo zředěným kuchyňským čisticím prostředkem (neutrálním), důkladně ji vyždímejte a jemně otřete znečištěné oblasti. Použití jiných prostředků než neutrálního kuchyňského čisticího prostředku (např. slabého alkalického čisticího prostředku) může mít nepříznivý účinek na barvené povrchy.

### UPOZORNĚNÍ

- K čištění nepoužívejte benzín, ředidlo nebo líh, neboť tyto látky by mohly narušit povrch a způsobit odbarvení, apod.  
Nepoužívejte ani komerčně dostupné domácí čisticí a kosmetické prostředky, neboť tyto látky mohou obsahovat složky s nepříznivými účinky pro povrch.
- Zabraňte přímému kontaktu počítače s vodou nebo čisticími prostředky, neboť voda, která vnikne dovnitř počítače, může způsobit poruchu nebo poškození.

# Manipulace a údržba

## Čištění vnitřku protiprachového krytu

Vyčistěte vnitřek protiprachového krytu jednou za měsíc.

- ① Vypněte počítač a odpojte síťový adaptér.
- ② Zavřete displej a převraťte počítač.
- ③ Vyměňte bateriový blok.
- ④ Odstraňte šroub (B) a sejměte protiprachový kryt (C) ve směru šipky.
- ⑤ Vyčistěte vnitřek protiprachového krytu.
- ⑥ Po vyčištění vraťte protiprachový kryt (C) na místo a zajistěte jej (B) šroubem.

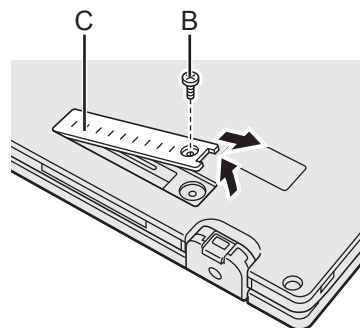

### UPOZORNĚNÍ

- Nahromadil-li se prach uvnitř protiprachového krytu a lze jej obtížně odstranit, použijte elektrický vysavač. Nevdechujte prach.
- Ujistěte se, že do protiprachového krytu nevnikla voda nebo jiná kapalina a dejte pozor, ať neupustíte šroub dovnitř protiprachového krytu.

## Likvidace počítače

### ■ Příprava

- Odstraňte všechny periferie (paměťová karta SD atd.).
- Smažte uložená data. (→  Reference Manual “Hard Disk Data Erase Utility”)

### UPOZORNĚNÍ

- Nikdy počítač nerozebírejte, kromě přípravy na likvidaci.
- Nahlédněte na stranu 3 ohledně opatření při likvidaci počítače.

1. Vypněte počítač.
  - Nepoužívejte režim spánku/úsporný režim.
2. Při připojení akumulátoru odpojte síťový adaptér.
3. Stiskněte a podržte tlačítko HOLD a posuňte vypínač na déle než pět sekund. Napájení ze zabudované baterie bude ukončeno.
4. Obráťte počítač a vyjměte bateriový blok.

5. Odstraňte šrouby (19) kromě zakroužkovaného na obrázku a sejměte kryt.

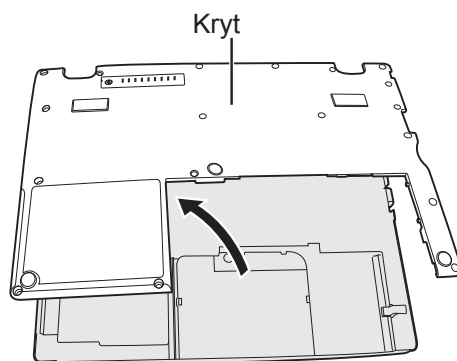
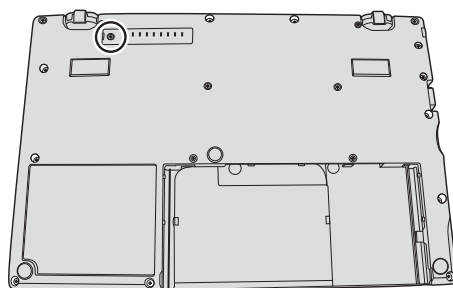

6. Sejměte pásku, která zajišťuje kabely a posuňte vestavěnou baterii podle obrázku. (Ilustrace: modely bez slotu pro kartu Smart Card)

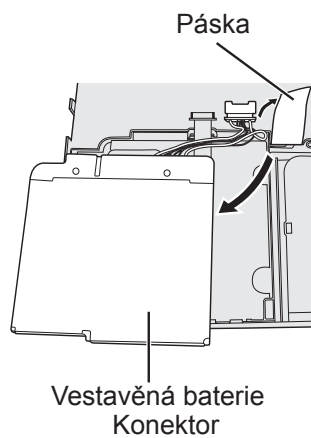

7. Odpojte konektor a vyjměte vestavěnou baterii. (Ilustrace: modely bez slotu pro kartu Smart Card)

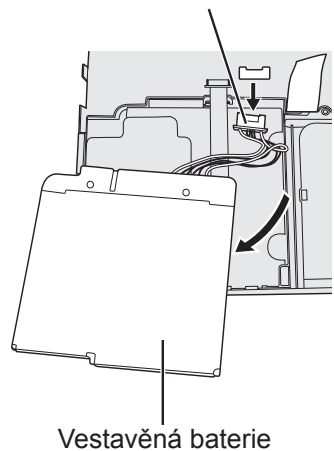

# Instalace softwaru

Instalací softwaru obnovíte výchozí stav počítače. Nainstalováním softwaru budou data z pevného disku smazána.

Před instalací proto důležitá data zálohujte na jiná média nebo na externí pevný disk.

## UPOZORNĚNÍ

- Pokud se vymaže oddíl pro obnovení, nemůžete provést obnovení pevného disku (paměti typu Flash).

Pro kontrolu oddílů pro obnovení proveďte následující postup.

### ① Windows 8.1

1. Klikněte  na úvodní obrazovce a klikněte pravým tlačítkem myši na [Tento počítač] v položce “Systém Windows”.
2. Klikněte [Spravovat] v panelu aplikací.

### Windows 7

Klikněte na  (Start), klikněte pravým tlačítkem na položku [Počítač], poté klikněte na položku [Spravovat].

- Běžný uživatel musí zadat heslo správce.

- ② Klepnete na [Správa disku].

## ■ Všechno smazat a přeinstalovat Windows

Můžete přeinstalovat OS tak, jak byl předinstalovaný při zakoupení (Windows 8.1 nebo Windows 7).

### Příprava

- Přepněte do režimu laptopu.
- Odpojte všechna periferní zařízení.
- Připojte k počítači síťový adaptér a neodpojujte jej, dokud nebude dokončena instalace.

### Windows 8.1

## 1 Proveďte “Všechno smazat a přeinstalovat Windows”.

- ① Zobrazte “Ovládací tlačítko” a klikněte na  - [Změnit nastavení počítače] - [Aktualizace a obnovení] - [Obnovení].
- ② Klikněte na [Spustit] pod položkou “Všechno smazat a přeinstalovat Windows”.
- ③ Klikněte na [Další].
- ④ Zvolte možnost.
  - Smazat jenom moje soubory  
Provedete reinstalaci systému Windows během krátké chvíle (přibližně 20 minut).
  - Smazat celý disk  
Po úplném smazání nebude možné snadno obnovit smazané soubory a zvýší se úroveň zabezpečení. Čas zpracování bude delší (přibližně 140 minut).  
Postupujte podle pokynů na obrazovce.  
Po přeinstalaci se počítač restartuje.
- Instalaci nepřerušujte, například vypínáním počítače nebo provedením jiné operace.  
V opačném případě by tato instalace mohla být ztracena v důsledku nespouštění systému Windows nebo porušení dat.

## 2 Proveďte postup “První uvedení do provozu” od kroku 6 “ Proveďte nastavení systému Windows” (→ strana 20).

### POZNÁMKA

- Datum a čas a časové pásmo nemusí být správné. Nastavte je správně.

## 3 Proveďte aktualizaci systému Windows.



## 4 <Pouze u modelu podporujícího technologii TPM> Vymazat TPM.

- ① Klikněte na  na úvodní obrazovce.
- ② Klikněte na [Spustit] pod položkou “Systém Windows”, zadejte [tpm.msc] a klikněte na [OK].
- ③ Klikněte na [Vymazat TPM...] pod položkou “Akce” vpravo na obrazovce “Správa čipu TPM v místním počítači”.
- ④ Klikněte na [Restartovat] obrazovky “Správa hardwaru pro zabezpečení TPM”. Počítač bude restartován.
- ⑤ Po zobrazení “TPM configuration change was requested to ...” stiskněte **F12**.
- ⑥ Klikněte na dlaždici pracovní plochy a po zobrazení hlášení “Čip TPM připraven” klikněte na [Zavřít].

## ■ Obnovení pevného disku (paměť Flash)

### UPOZORNĚNÍ

- Pokud se vymaže oddíl pro obnovení, nemůžete provést obnovení pevného disku (paměti typu Flash).

### Příprava

- Přepněte do režimu laptopu.
- Odpojte všechna periferní zařízení.
- Připojte k počítači síťový adaptér a neodpojujte jej, dokud nebude dokončena instalace.

**Windows 8.1** Pokud přeinstalace pomocí způsobu uvedeném v části “Všechno smazat a přeinstalovat Windows” výše neproběhne úspěšně, postupujte podle kroků níže.

## 1 Spustíte Setup Utility.

### Windows 8.1

- ① Zobrazte “Ovládací tlačítko” a klikněte na  - [Změnit nastavení počítače] - [Aktualizace a obnovení] - [Obnovení].
- ② Klikněte na [Restartovat teď] pod položkou “Spuštění s upřesněným nastavením”.
- ③ Klikněte na [Odstranit potíže] - [Upřesnit možnosti] - [Nastavení firmwaru UEFI] - [Restartovat].

### Windows 7

Zapněte počítač a během zobrazení startovací obrazovky [Panasonic] stiskněte klávesu **F2** nebo **Del**.

- Ne zobrazí-li se startovací obrazovka [Panasonic], zapněte počítač s přidržením stisknutého tlačítka **F2** nebo **Del**.
- Je-li vyžadováno heslo, zadejte heslo uživatele Supervisor.

## 2 Poznamenejte si veškerý obsah programu Setup Utility a stiskněte klávesu **F9**.

Jakmile se zobrazí potvrzující hlášení, stiskněte tlačítko [Yes], poté stiskněte klávesu **Enter**.

## 3 Zkontrolujte nastavení [UEFI Boot] programu Setup Utility.

[UEFI Boot] by mělo být nastaveno na následovně.

Pokud se používá systém Windows 8.1: [Enabled]

Pokud se používá systém Windows 7: [Disabled]

## 4 Klikněte na **F10**.

Jakmile se zobrazí potvrzující hlášení, stiskněte tlačítko [Yes], poté stiskněte klávesu **Enter**. Počítač bude restartován.

## 5 Během zobrazení startovací obrazovky [Panasonic] stiskněte klávesu **F2** nebo **Del**.

Spustí se nástroj Setup Utility.

- Je-li vyžadováno heslo, zadejte heslo uživatele Supervisor.

# Instalace softwaru

6 Vyberte nabídku [Konec], potom vyberte [Recovery Partition] a stiskněte **Enter**.

7 **Windows 8.1**

Klikněte na [Next] a poté klikněte na [YES].

**Windows 7**

Klikněte na [Reinstall Windows] a potom klikněte na [Next].

8 Na obrazovce licenční smlouvy klikněte na [Yes, I agree to the provisions above and wish to continue!] a potom klikněte na [Next].

9 Klikněte na [Next].

Je-li volba zobrazena, vyberte nastavení a klikněte na [Next].

- [Reinstall Windows to the System Disk to factory default.]

Vyberte tuto možnost, chcete-li nainstalovat Windows ve výchozím výrobním nastavení.

Po instalaci můžete vytvořit nový oddíl. Informace o způsobu vytvoření nového oddílu naleznete v části “Změna struktury oddílů” (→ strana 22).

- [Reinstall to the OS related partitions.]<sup>1</sup>

Tuto možnost vyberte, je-li pevný disk již rozdělen do několika oddílů. Informace o způsobu vytvoření nového oddílu naleznete v části “Změna struktury oddílů” (→ strana 22). Můžete zachovat strukturu oddílu.

<sup>1</sup> Tato možnost se nezobrazí, pokud systém Windows nelze instalovat do oddílu pro obnovu a oblast využívanou systémem Windows.

10 **Windows 7** Při zobrazení potvrzujícího hlášení klikněte na [YES].

11 **Windows 7**

Vyberte jazyk a typ systému (32bit nebo 64bit) a klikněte na [OK].

Při zobrazení potvrzujícího hlášení klikněte na [OK].

Chcete-li zrušit proces obnovování, klikněte na [CANCEL] a poté na značku , která se objeví v pravém horním rohu obrazovky.

12 Při zobrazení potvrzujícího hlášení klikněte na [YES].

Instalace bude spuštěna podle pokynů na obrazovce. (Tento děj trvá přibližně 20 minut.)

- Instalaci nepřerušujte, například vypínáním počítače nebo provedením jiné operace. V opačném případě by tato instalace mohla být ztracena v důsledku nespouštění systému Windows nebo porušení dat.

13 Po zobrazení okna ukončení vypněte počítač kliknutím na [OK].

14 Zapněte počítač.

- Je-li vyžadováno heslo, zadejte heslo uživatele Supervisor.

15 Proved'te postup “První uvedení do provozu” od kroku 6 “Proved'te nastavení systému Windows” (→ strana 20).

## POZNÁMKA

- **Windows 8.1** Datum a čas a časové pásmo nemusí být správné. Nastavte je správně.

16 Spust'te program Setup Utility a proved'te potřebná nastavení.

17 Proved'te aktualizaci systému Windows.

18 **Windows 8.1** <Pouze u modelu podporujícího technologii TPM> Vymazat TPM (→ strana 33).

## ■ Používání Recovery Disc (Disk na obnovení systému)

Obnovovací disk použijte v následujících případech.

- Zapomněli jste heslo správce.
- Instalace nebyla dokončena. Oddíl pro obnovu na pevném disku (paměťová jednotka Flash) může být porušený.
- Oddíl pro obnovení byl vymazán.
- **Windows 7** <Pouze pro model s přechodem na nižší verzi Windows 7>  
Pro změnu OS z Windows 7 na Windows 8.1 nebo opačně.

### POZNÁMKA

- **Windows 7** Chcete-li změnit operační systém z verze 32bit na 64bit či naopak, k instalaci operačního systému je nutné použít oddíl pro obnovení. Aby však bylo možné tuto operaci provést, oddíl pro obnovení musí být stále přítomný na pevném disku.

### Příprava

- Přepněte do režimu laptopu.
- Připravte si následující položky:
  - Recovery Disc (→  Reference Manual "Recovery Disc Creation Utility")
  - Jednotka USB DVD (volitelná) (informace o dostupných produktech naleznete v nejnovějších katalogích a dalších zdrojových materiálech)
- Odejměte všechny periferie (kromě jednotky USB DVD).
- Připojte k počítači síťový adaptér a neodpojujte jej, dokud nebude dokončena instalace.

### 1 Připojte jednotku DVD k portu USB.

### 2 Spusťte Setup Utility.

#### Windows 8.1

- ① Zobrazte "Ovládací tlačítko" a klikněte na  - [Změnit nastavení počítače] - [Aktualizace a obnovení] - [Obnovení].
- ② Klikněte na [Restartovat teď] pod položkou "Spuštění s upřesněným nastavením".
- ③ Klikněte na [Odstranit potíže] - [Upřesnit možnosti] - [Nastavení firmwaru UEFI] - [Restartovat].

#### Windows 7

Zapněte počítač a během zobrazení startovací obrazovky [Panasonic] stiskněte klávesu **F2** nebo **Del**.

- Ne zobrazí-li se startovací obrazovka [Panasonic], zapněte počítač s přidržením stisknutého tlačítka **F2** nebo **Del**.
- Je-li vyžadováno heslo, zadejte heslo uživatele Supervisor.

### 3 Poznamenejte si veškerý obsah programu Setup Utility a stiskněte klávesu **F9**.

Jakmile se zobrazí potvrzující hlášení, stiskněte tlačítko [Yes], poté stiskněte klávesu **Enter**.

### 4 Zkontrolujte nastavení [UEFI Boot] programu Setup Utility.

[UEFI Boot] by mělo být nastaveno na následovně.

Při použití obnovovacího disku pro Windows 8.1: [Enabled]

Při použití obnovovacího disku pro Windows 7: [Disabled]

### 5 Do jednotky DVD vložte Recovery Disk na obnovení systému.

### 6 Klikněte na **F10**.

Jakmile se zobrazí potvrzující hlášení, stiskněte tlačítko [Yes], poté stiskněte klávesu **Enter**. Počítač bude restartován.

- 7 **Během zobrazení startovací obrazovky [Panasonic] stiskněte klávesu **F2** nebo **Del**.**

Spustí se nástroj Setup Utility.

    - Je-li vyžadováno heslo, zadejte heslo uživatele Supervisor.
  - 8 **Vyberte nabídku [Exit] a potom vyberte vaši jednotku DVD v seznamu [Boot Override] a poté stiskněte klávesu **Enter**.**

Počítač bude restartován.
  - 9 **Klikněte na [Reinstall Windows] a potom klikněte na [Next].**
  - 10 **Windows 8.1** Při zobrazení potvrzujícího hlášení klikněte na [YES].
  - 11 **Na obrazovce licenční smlouvy klikněte na [Yes, I agree to the provisions above and wish to continue!] a potom klikněte na [Next].**
  - 12 **Windows 7**  
**Klikněte na [Next].**

Je-li volba zobrazena, vyberte nastavení a klikněte na [Next].

    - [Reinstall with HDD recovery partition.]  
Standardní způsob obnovení.  
Můžete použít obnovení z oddílu pro obnovení.
    - [Reinstall without HDD recovery partition.]  
Zvětšení velikosti použitelného místa na pevném disku.  
NEMŮŽETE použít obnovení z oddílu pro obnovení.  
Je-li zvolená tato možnost, po provedení postupu obnovení již nemůžete vytvořit disk pro obnovení.
- 
- UPOZORNĚNÍ**
- Pečlivě proveďte výběr výše uvedené položky, neboť operaci nelze změnit později.
- 
- 13 **Klikněte na [Next].**

Je-li volba zobrazena, vyberte nastavení a klikněte na [Next].

    - [Reinstall Windows to the System Disk to factory default.]  
Vyberte tuto možnost, chcete-li nainstalovat Windows ve výchozím výrobním nastavení.  
Po instalaci můžete vytvořit nový oddíl. Informace o způsobu vytvoření nového oddílu naleznete v části "Změna struktury oddílů" (→ strana 22).
    - [Reinstall to the OS related partitions.]<sup>2</sup>  
Tuto možnost vyberte, je-li pevný disk již rozdělen do několika oddílů. Informace o způsobu vytvoření nového oddílu naleznete v části "Změna struktury oddílů" (→ strana 22).  
Můžete zachovat strukturu oddílů.  
<sup>2</sup> Tato možnost se nezobrazí, pokud je zvolena možnost [Reinstall without HDD recovery partition.], nebo pokud systém Windows nelze instalovat do oddílu pro obnovení a oblasti využívané systémem Windows.
  - 14 **Při zobrazení potvrzujícího hlášení klikněte na [YES].**

**15** **Windows 7**  
**Vyberte jazyk a typ systému (32bit nebo 64bit) a klikněte na [OK].**

Při zobrazení potvrzujícího hlášení klikněte na [OK].

Chcete-li zrušit proces obnovování, klikněte na [CANCEL] a poté na značku , která se objeví v pravém horním rohu obrazovky.

**Windows 8.1** / **Windows 7**

Instalace bude spuštěna podle pokynů na obrazovce. (Délka trvání je přibližně 30-45 minut. Proces může trvat déle v závislosti na typu použité jednotky DVD.)

- Instalaci nepřerušujte, například vypínáním počítače nebo stisknutím **Ctrl + Alt + Del**. V opačném případě by tato instalace mohla být ztracena v důsledku nespouštění systému Windows nebo porušení dat.

**16** **Po zobrazení okna ukončení vyjměte obnovovací disk a odeberte jednotku DVD, a poté klikněte na [OK].**

Postupujte podle pokynů na obrazovce.

U některých modelů to může trvat přibližně 40 minut.

**17** **Proveďte postup “První uvedení do provozu” od kroku 6 “ Proveďte nastavení systému Windows” (→ strana 20).**

**POZNÁMKA**

- **Windows 8.1** Datum a čas a časové pásmo nemusí být správné. Nastavte je správně.

**18** **Spustíte program Setup Utility a proveďte potřebná nastavení.**

**19** **Proveďte aktualizaci systému Windows.**

**20** **Windows 8.1** <Pouze u modelu podporujícího technologii TPM> Vymazat TPM (→ strana 33).





# Odstraňování problémů (Základní přehled)

V případě výskytu problému proveďte dále uvedený postup. Příručka "Reference Manual" také obsahuje také pokročilého průvodce odstraňováním problémů. V případě softwarového problému postupujte podle softwarové příručky. Pokud problém trvá, obraťte se na centrum technické podpory Panasonic. Stav počítače můžete zkontrolovat také v programu PC Information Viewer (→  Reference Manual "Troubleshooting (Advanced)").

## ■ Spouštění





Počítač se nespustí / Indikátor napájení nebo indikátor baterií nesvítí.	<ul style="list-style-type: none"><li>● Připojte síťový adaptér.</li><li>● Vložte plně nabitou baterii.</li><li>● Vyjměte bateriový blok a síťový adaptér, poté je znovu připojte.</li><li>● Je-li teplota procesoru příliš vysoká, počítač se nemusí zapnout, aby nedošlo k přehřátí procesoru. Počkejte, dokud se počítač neochladí, poté jej zapněte znovu. V případě, že se počítač nespustí ani po ochlazení, kontaktujte oddělení technické podpory.</li><li>● Vytáhněte síťový adaptér, vyčkejte déle než 1 minutu a znovu jej připojte.</li></ul>
Systém Windows se nespustí.	<ul style="list-style-type: none"><li>● Odpojte všechna periferní zařízení (např. paměť USB).</li><li>● Svítí-li indikátor napájení, posuňte hlavní vypínač na čtyři sekundy nebo déle do polohy vypnutí a poté znovu do polohy zapnutí.</li><li>● <b>Windows 7</b> S použitím následujícího postupu spusťte systém v nouzovém režimu a zkontrolujte podrobnosti chyby.<ol style="list-style-type: none"><li>① Zapněte počítač a jakmile zmizí startovací obrazovka [Panasonic] (po zadání hesla<sup>*1</sup>, je-li nějaké nastaveno), stiskněte <b>F8</b>.</li><li>② Jakmile se zobrazí [Windows Advanced Options Menu], uvolněte prst a pomocí <b>↑</b> nebo <b>↓</b>, vyberte [Safe Mode], poté stiskněte <b>Enter</b>. Postupujte podle pokynů na obrazovce.</li></ol><p><sup>*1</sup> Nastavení hesla správce nebo uživatele pomocí Setup Utility</p><li>● Stisknutím klávesy <b>F9</b> v programu Setup Utility obnovte výchozí nastavení programu Setup Utility (s výjimkou hesel). Spusťte program Setup Utility a proveďte potřebná nastavení znovu.</li><li>● Zkontrolujte nastavení [UEFI Boot] programu Setup Utility. [UEFI Boot] by mělo být nastaveno na <b>Windows 8.1</b> [Enabled] / <b>Windows 7</b> [Disabled].</li></li></ul>
Zapomněli jste heslo.	<ul style="list-style-type: none"><li>● Heslo uživatele Supervisor nebo heslo uživatele: obraťte se na centrum technické podpory společnosti Panasonic.</li><li>● Heslo správce:<ul style="list-style-type: none"><li>• Máte-li jiný účet s oprávněním správce, přihlaste se jeho pomocí a poté vymažte heslo problémového účtu.</li><li>• Máte-li disk pro resetování hesla, klikněte na položku [Reset password] zobrazenou po chybném zadání hesla a řiďte se pokyny na obrazovce a nastavte nové heslo.</li></ul></li></ul> <p>Nemůžete-li učinit ani jedno, budete muset přeinstalovat (→ strana 32) a nastavit systém Windows.</p>

## ■ Spouštění

<p>Zobrazí se hlášení podobné následujícímu: “Remove disks or other media. Press any key to restart”.</p>	<ul style="list-style-type: none"> <li>● V disketové jednotce je vložena disketa nebo je připojena paměť USB, která neobsahuje soubory potřebné ke spuštění systému. Vyjměte disketu a odpojte paměť USB a potom stiskněte libovolnou klávesu.</li> <li>● Je-li k USB zásuvce připojeno zařízení, odpojte je, nebo nastavte [USB Port] nebo [Legacy USB Support] na [Disabled] v nabídce [Advanced] v části Setup Utility.</li> <li>● Pokud problém trvá i po vyjmutí disku, nastal pravděpodobně problém s paměťovým flash diskem. Proveďte instalaci a uveďte paměťový flash disk do stejného stavu jako při koupi. (→ strana 32) Přetrvá-li problém i po přeinstalaci, obraťte se na centrum technické podpory Panasonic.</li> </ul>
<p>Chybné nastavení data a času.</p>	<ul style="list-style-type: none"> <li>● Proveďte správné nastavení.             <ol style="list-style-type: none"> <li>① Otevřete ovládací panel.                 <ul style="list-style-type: none"> <li><b>Windows 8.1</b></li> <li>1. Klikněte na  na úvodní obrazovce.</li> <li>2. Klikněte na [Ovládací panely] v položce “Systém Windows”.</li> <li><b>Windows 7</b></li> <li>Klikněte na  (Start) - [Ovládací panely].</li> </ul> </li> <li>② Klikněte na [Hodiny, jazyk a oblast] - [Datum a čas].</li> <li>③ Klikněte na [Změnit časové pásmo...].</li> <li>④ Vyberte časové pásmo a poté klikněte na [OK].</li> <li>⑤ Klikněte na [Změnit datum a čas...], poté nastavte datum a čas.</li> </ol> </li> <li>● Pokud problém trvá, bude pravděpodobně nutné vyměnit vnitřní baterii hodin. Obráťte se na centrum technické podpory společnosti Panasonic.</li> <li>● Během připojení počítače k místní síti (LAN) zkontrolujte datum a čas serveru.</li> <li>● Rok 2100 a pozdější roky nebudou tímto počítačem rozpoznány správně.</li> </ul>
<p>Zobrazuje se hlášení [Executing Battery Re-calibration].</p>	<ul style="list-style-type: none"> <li>● Před posledním ukončením Windows byla zrušena kalibrace baterie. Windows lze spustit vypnutím počítače pomocí hlavního vypínače a poté zapnutím.</li> </ul>
<p>Při probuzení počítače z režimu spánku / hibernace se nezobrazuje okno [Enter Password].</p>	<ul style="list-style-type: none"> <li>● Vyberte [Enabled] v [Password On Resume] v menu [Security] Setup Utility (→  Reference Manual “Setup Utility”).</li> <li>● Lze použít heslo systému Windows místo hesla nastaveného v Setup Utility.             <ol style="list-style-type: none"> <li>① Otevřete ovládací panel.                 <ul style="list-style-type: none"> <li><b>Windows 8.1</b></li> <li>1. Klikněte na  na úvodní obrazovce.</li> <li>2. Klikněte na [Ovládací panely] v položce “Systém Windows”.</li> <li><b>Windows 7</b></li> <li>Klikněte na  (Start) - [Ovládací panely].</li> </ul> </li> <li>② <b>Windows 8.1</b></li> <li>Klikněte na [Systém a zabezpečení] - [Možnost napájení] - [Po probuzení požadovat heslo] a zaškrtněte pole [Požadovat heslo].</li> <li><b>Windows 7</b></li> <li>Klikněte na [Systém a zabezpečení] - [Možnost napájení] - [Po probuzení počítače požadovat heslo] a zaškrtněte pole [Požadovat heslo].</li> </ol> </li> </ul>

# Odstraňování problémů (Základní přehled)

## ■ Spouštění

Počítač nepřejde automaticky do režimu spánku nebo hibernace.	<ul style="list-style-type: none"><li>● Připojíte-li se k síti použitím funkce bezdrátové místní sítě (LAN), proveďte nastavení přístupového bodu. (→  Reference Manual “Wireless LAN”)</li><li>● Nepoužíváte-li funkci bezdrátové místní sítě (LAN), vypněte ji. (→  Reference Manual “Disabling/Enabling Wireless Communication”)</li><li>● Ujistěte se, že nepoužíváte software, který pravidelně využívá pevný disk.</li></ul>
Při přihlašování (např. pokračování počítače v provozu) je zkreslený zvuk.	<ul style="list-style-type: none"><li>● Proveďte následující kroky ve změně nastavení zvuku pro zamezení výstupu zvuku. <b>Windows 8.1</b><ol style="list-style-type: none"><li>① Klikněte na dlaždici [Plocha] na úvodní obrazovce.</li><li>② Klikněte pravým tlačítkem myši na hlavní plochu, poté v místní nabídce klikněte na položku [Přizpůsobit] - [Zvuky].</li><li>③ Zrušte zaškrtnutí políčka [Play Windows Startup sound], a klikněte na tlačítko [OK].</li></ol><b>Windows 7</b><ol style="list-style-type: none"><li>① Klikněte pravým tlačítkem myši na hlavní plochu, poté v místní nabídce klikněte na položku [Přizpůsobit] - [Zvuky].</li><li>② Zrušte zaškrtnutí políčka [Přehrát zvuk při spuštění systému Windows], a klikněte na tlačítko [OK].</li></ol></li></ul>
Nelze obnovit normální provoz.	<ul style="list-style-type: none"><li>● Mohla být provedena jedna z následujících operací. Posunutím hlavního vypínače zapněte počítač. Neuložená data budou ztracena.<ul style="list-style-type: none"><li>• V režimu spánku byl odpojen síťový adaptér nebo bateriový blok nebo bylo připojeno nebo odpojeno některé periferní zařízení.</li><li>• Hlavní vypínač byl na čtyři sekundy nebo déle přepnut na nucené vypnutí počítače.</li></ul></li></ul>
Jiné problémy při spouštění.	<ul style="list-style-type: none"><li>● Ujistěte se, zda nenastala chyba disku.<ol style="list-style-type: none"><li>① Odpojte všechna periferní zařízení včetně externího displeje.</li><li>② <b>Windows 8.1</b> Klikněte na  na úvodní obrazovce a klikněte na [Tento počítač] v položce “Systém Windows”.</li><li><b>Windows 7</b> Klikněte na  (Start) - [Počítač].</li><li>③ <b>Windows 8.1</b> Klikněte pravým tlačítkem na [Windows (C:)] a klikněte na [Vlastnosti]. <b>Windows 7</b> Klikněte pravým tlačítkem na [Místní disk (C:)] a klikněte na [Vlastnosti].</li><li>④ <b>Windows 8.1</b> Klikněte na [Nástroje] - [Zkontrolovat]. <b>Windows 7</b> Klikněte na [Nástroje] - [Zkontrolovat...].<ul style="list-style-type: none"><li>• Běžný uživatel musí zadat heslo správce.</li></ul></li><li>⑤ Postupujte podle pokynů na obrazovce.</li></ol></li><li>● <b>Windows 7</b> Spusťte počítač v nouzovém režimu a proveďte podrobnosti chyby. (→ strana 38 “Systém Windows se nespustí”.)</li></ul>





## ■ Zadání hesla

Po zadání hesla se obrazovka zadání hesla zobrazí znovu.	<ul style="list-style-type: none"><li>Počítač může být v režimu ten-key. Rozsvítí-li se indikátor NumLk (⌵), stiskněte <b>NumLk</b> pro vypnutí režimu ten-key a poté zadejte heslo.</li><li>Počítač může být v režimu Caps Lock. Rozsvítí-li se indikátor Caps Lock (⌵), stiskněte <b>Caps Lock</b> pro vypnutí režimu Caps Lock a poté zadejte heslo.</li></ul>
Nelze se přihlásit do systému Windows. (Zobrazí se hlášení “Uživatelské jméno nebo heslo je nesprávné.”)	<ul style="list-style-type: none"><li>Uživatelské jméno (název účtu) obsahuje znak “@”. Existuje-li jiný uživatelský účet: Přihlaste se do systému Windows použitím jiného uživatelského účtu a vymažte název účtu obsahující “@”. Poté vytvořte nový účet. Neexistuje-li jiný účet: Musíte přinstalovat Windows (→ strana 32).</li></ul>
<b>Windows 7</b> Heslo správce a uživatelské heslo nejsou vyžadovány v případě obnovení provozu z režimu spánku.	<ul style="list-style-type: none"><li>Vypněte automatickou aktualizaci technologie Intel® Smart Connect Technology. Více informací naleznete v “Nápovědě”. Klikněte na  v označovací oblasti, klikněte na ikonu Intel® Smart Connect Technology, umístěte kurzor na “?” a v zobrazené nabídce zvolte “Nápověda”.</li></ul>

## ■ Vypínání počítače

Systém Windows nelze ukončit.	<ul style="list-style-type: none"><li>Odpojte všechna periferní zařízení.</li><li>Počkejte jednu až dvě minuty. Nejde o poruchu.</li></ul>
-------------------------------	--

## ■ Displej





Obrazovka na chvíli zčerná.	<ul style="list-style-type: none"><li>Nastavíte-li [Display power saving function] Power Plan Extension Utility na [Enabled], provedete-li následující operace, obrazovka na chvíli zčerná, avšak toto není závada. Můžete toto použít.<ul style="list-style-type: none"><li>Nastavte jas obrazovky pomocí <b>Fn + F1</b> / <b>Fn + F2</b>.</li><li>Odpojte a připojte síťový adaptér.</li></ul>Při používání softwaru pro přehrávání pohyblivého videa otestujte grafiku softwaru, zobrazuje-li se obrazovka chybového hlášení nebo software nepracuje normálně, nastavte [Display power saving function] na [Disabled].</li></ul>
Chybí obraz.	<ul style="list-style-type: none"><li>Byl vybrán externí monitor. Externí monitor / vlastní obrazovku přepínejte stisknutím kombinace kláves <b>Fn + F3</b> ( nebo + <b>P</b>). Před dalším stisknutím kombinace kláves <b>Fn + F3</b> (nebo  + <b>P</b>) počkejte, dokud nedojde k úplnému přepnutí monitoru.</li><li>Obrazovka byla vypnuta pomocí funkce řízení napájení. Chcete-li obnovit normální provoz, nepoužívejte klávesy pro přímou volbu, ale stiskněte libovolnou jinou klávesu, například <b>Ctrl</b>.</li><li>Počítač byl uveden do režim spánku nebo hibernace pomocí funkce řízení napájení. Normální provoz obnovíte posunutím hlavního vypínače.</li><li>Obrazovka může ztmavnout. Stiskněte <b>Fn + F2</b> pro rozjasnění obrazovky.</li></ul>

# Odstraňování problémů (Základní přehled)

## ■ Displej

Chaotické zobrazení.	<ul style="list-style-type: none"><li>● Zkuste obnovit správné zobrazení změnou počtu barev a rozlišení. Restartujte počítač.</li><li>● Obnovovací frekvence interního LCD displeje může být 40 Hz. Změňte obnovovací frekvenci interního LCD displeje.<ol style="list-style-type: none"><li>① <b>Windows 8.1</b><ol style="list-style-type: none"><li>1. Klikněte na dlaždici [Plocha] na úvodní obrazovce.</li><li>2. Klikněte pravým tlačítkem myši na hlavní plochu, poté v místní nabídce klikněte na položku [Graphics Properties].</li></ol></li><li>② <b>Windows 7</b><p>Klikněte pravým tlačítkem myši na hlavní plochu, poté v místní nabídce klikněte na položku [Graphics Properties].</p></li><li>③ Klepněte na [Zobrazení].</li><li>④ Je-li [Obnovovací frekvence] notebooku [40 Hz], změňte ji na [60 Hz] a klikněte na tlačítko [Použít].</li><li>④ Postupujte podle pokynů na obrazovce.</li></ol></li></ul>
Externí monitor nevykazuje normální funkci.	<ul style="list-style-type: none"><li>● Pokud externí monitor nepodporuje funkci úspory energie, nemusí vykazovat normální funkci při uvedení počítače do úsporného režimu. Vypněte externí monitor.</li></ul>
Obraz na displeji se neotáčí	<ul style="list-style-type: none"><li>● Aktuálně běžící aplikace nemusí otáčení obrazu podporovat. Ukončete program a zkuste otočit obraz. To může stav zlepšit.</li><li>● Ve výchozích výrobních nastaveních se zobrazení obrazu neotáčí v režimu laptopu automaticky. Obraz se v režimu tabletu neotáčí, nebo je-li automatické otáčení deaktivované.</li></ul>

## ■ Baterie

Indikátor baterií  svítí červeně.	<ul style="list-style-type: none"><li>● Stav nabití baterie je velmi nízký (nabití je přibližně 9% nebo méně).</li><li>● Připojte síťový adaptér. Počítač můžete používat, svítí-li indikátor oranžově. Nemáte-li síťový adaptér, uložte data a vypněte počítač. Po výměně bateriového bloku za zcela nabitý znovu počítač zapněte.</li></ul>
Indikátor baterií   svítí červeně.	<ul style="list-style-type: none"><li>● Rychle uložte data a vypněte počítač.</li><li>● Připojte síťový adaptér a vyčkejte, dokud se některý z indikátorů baterie  a  nerozsvítí oranžově.</li></ul>
Indikátor baterií bliká.	<ul style="list-style-type: none"><li>● Bliká-li červeně:<p>Rychle uložte data a vypněte počítač. Vyjměte bateriový blok a odpojte síťový adaptér, poté je znovu připojte. Pokud problém trvá, obraťte se na centrum technické podpory Panasonic. Bateriový blok nebo nabíjecí obvod mohou být vadné.</p></li><li>● Bliká-li oranžově:<ul style="list-style-type: none"><li>• Baterii nelze dočasně nabíjet, neboť vnitřní teplota bateriového bloku je mimo přípustný rozsah teploty pro nabíjení. Počítač lze v tomto stavu normálně používat. Jakmile je podmínka povoleného rozsahu splněna, nabíjení se spustí automaticky.</li><li>• Softwarové aplikace a periferní zařízení (zařízení USB apod.) spotřebovávají příliš mnoho energie. Vypněte aktuálně běžící softwarové aplikace a odpojte periferní zařízení. Jakmile je podmínka povoleného rozsahu splněna, nabíjení se spustí automaticky.</li></ul></li></ul>

## ■ Baterie

Indikátor baterií bliká.	<ul style="list-style-type: none"><li>● Baterie se nabíjí. Je-li [Battery Charging Indicator] v menu [Main] Setup Utility nastaven na [Flashing], indikátor střídavě zesvětí a ztmavne.</li></ul>
--------------------------	---



## ■ Dotyková deska

Nefunkční kurzor.	<ul style="list-style-type: none"><li>● Nelze-li dotykovou desku používat v režimu laptopu, počítač může být v režimu HOLD. Stiskněte tlačítko HOLD pro deaktivaci režimu HOLD.</li><li>● Nemůžete používat dotykovou desku v režimu tabletu.</li><li>● Pokud používáte externí myš, dbejte na její správné připojení.</li><li>● Restartujte počítač pomocí klávesnice nebo dotykové obrazovky.</li><li>● Pokud počítač nereaguje na příkazy z klávesnice, přečtete si uvedený postup pod heslem "Počítač nereaguje" (→ níže).</li></ul>
-------------------	--

## ■ Elektronický dokument

<b>Windows 7</b> Dokument formátu PDF se nezobrazí.	<ul style="list-style-type: none"><li>● Nainstalujte program Adobe Reader a aktualizujte jej na nejnovější verzi. Jestliže je počítač připojen k Internetu, spusťte program Adobe Reader a klikněte na [Nápověda] - [Vyhledat aktualizace...].</li></ul>
--	--

## ■ Jiné

Počítač nereaguje.	<ul style="list-style-type: none"><li>● Stisknutím kombinace kláves <b>Ctrl + Shift + Esc</b> otevřete správcu úloh systému Windows a ukončete chod aplikací, které nereagují.</li><li>● Vstupní obrazovka (například okno pro zadání hesla při spuštění) může být skrytá za jiným oknem. Proveďte kontrolu stisknutím kombinace kláves <b>Alt+Tab</b>.</li><li>● Vypněte počítač podržením hlavního vypínače alespoň na čtyři sekundy, poté počítač zapněte opětovným stisknutím hlavního vypínače. Pokud aplikační program nevykazuje normální funkci, odinstalujte jej a znovu nainstalujte. Chcete-li program nainstalovat, proveďte následující postup,<ol style="list-style-type: none"><li>① Otevřete ovládací panel. <b>Windows 8.1</b><ol style="list-style-type: none"><li>1. Klikněte na  na úvodní obrazovce.</li><li>2. Klikněte na [Ovládací panely] v položce "Systém Windows".</li></ol><b>Windows 7</b> Klikněte na  (Start) - [Ovládací panely].</li><li>② Klikněte na [Program] - [Odinstalovat program].</li></ol></li></ul>
Indikátor stavu baterie svítí zeleně a ihned zhasne.	<ul style="list-style-type: none"><li>● Je-li baterie zcela nabitá a počítač není v provozu (např. je vypnutý nebo v režimu spánku), napájení ze síťového adaptéru ustane a spotřeba energie se utlumí. V těchto případech se indikátor po připojení síťového adaptéru rozsvítí zeleně, avšak pouze na chvíli.</li></ul>
Obnovovací disk pro Windows 8.1 nefunguje.	<ul style="list-style-type: none"><li>● Proveďte nejprve obnovu pomocí obnovovacího disku pro Windows 7 a poté proveďte obnovu pomocí obnovovacího disku pro Windows 8.1.</li></ul>

# LIMITED USE LICENSE AGREEMENT

THE SOFTWARE PROGRAM(S) ("PROGRAMS") FURNISHED WITH THIS PANASONIC PRODUCT ("PRODUCT") ARE LICENSED ONLY TO THE END-USER ("YOU"), AND MAY BE USED BY YOU ONLY IN ACCORDANCE WITH THE LICENSE TERMS DESCRIBED BELOW. YOUR USE OF THE PROGRAMS SHALL BE CONCLUSIVELY DEEMED TO CONSTITUTE YOUR ACCEPTANCE OF THE TERMS OF THIS LICENSE.

Panasonic Corporation has developed or otherwise obtained the Programs and hereby licenses their use to you. You assume sole responsibility for the selection of the Product (including the associated Programs) to achieve your intended results, and for the installation, use and results obtained therefrom.

## LICENSE

- A. Panasonic Corporation hereby grants you a personal, non-transferable and non-exclusive right and license to use the Programs in accordance with the terms and conditions stated in this Agreement. You acknowledge that you are receiving only a LIMITED LICENSE TO USE the Programs and related documentation and that you shall obtain no title, ownership nor any other rights in or to the Programs and related documentation nor in or to the algorithms, concepts, designs and ideas represented by or incorporated in the Programs and related documentation, all of which title, ownership and rights shall remain with Panasonic Corporation or its suppliers.
- B. You may use the Programs only on the single Product which was accompanied by the Programs.
- C. You and your employees and agents are required to protect the confidentiality of the Programs. You may not distribute or otherwise make the Programs or related documentation available to any third party, by time-sharing or otherwise, without the prior written consent of Panasonic Corporation.
- D. You may not copy or reproduce, or permit to be copied or reproduced, the Programs or related documentation for any purpose, except that you may make one (1) copy of the Programs for backup purposes only in support of your use of the Programs on the single Product which was accompanied by the Programs. You shall not modify, or attempt to modify, the Programs.
- E. You may transfer the Programs and license them to another party only in connection with your transfer of the single Product which was accompanied by the Programs to such other party. At the time of such a transfer, you must also transfer all copies, whether in printed or machine readable form, of every Program, and the related documentation, to the same party or destroy any such copies not so transferred.
- F. You may not remove any copyright, trademark or other notice or product identification from the Programs and you must reproduce and include any such notice or product identification on any copy of any Program.

YOU MAY NOT REVERSE ASSEMBLE, REVERSE COMPILE, OR MECHANICALLY OR ELECTRONICALLY TRACE THE PROGRAMS, OR ANY COPY THEREOF, IN WHOLE OR IN PART.

YOU MAY NOT USE, COPY, MODIFY, ALTER, OR TRANSFER THE PROGRAMS OR ANY COPY THEREOF, IN WHOLE OR IN PART, EXCEPT AS EXPRESSLY PROVIDED IN THE LICENSE.

IF YOU TRANSFER POSSESSION OF ANY COPY OF ANY PROGRAM TO ANOTHER PARTY, EXCEPT AS PERMITTED IN PARAGRAPH E ABOVE, YOUR LICENSE IS AUTOMATICALLY TERMINATED.

## TERM

This license is effective only for so long as you own or lease the Product, unless earlier terminated. You may terminate this license at any time by destroying, at your expense, the Programs and related documentation together with all copies thereof in any form. This license will also terminate effective immediately upon occurrence of the conditions thereof set forth elsewhere in this Agreement, or if you fail to comply with any term or condition contained herein. Upon any such termination, you agree to destroy, at your expense, the Programs and related documentation together with all copies thereof in any form.

YOU ACKNOWLEDGE THAT YOU HAVE READ THIS AGREEMENT, UNDERSTAND IT AND AGREE TO BE BOUND BY ITS TERMS AND CONDITIONS. YOU FURTHER AGREE THAT IT IS THE COMPLETE AND EXCLUSIVE STATEMENT OF THE AGREEMENT BETWEEN US, WHICH SUPERSEDES ANY PROPOSAL OR PRIOR AGREEMENT, ORAL OR WRITTEN, AND ANY OTHER COMMUNICATIONS BETWEEN US, RELATING TO THE SUBJECT MATTER OF THIS AGREEMENT.

# LICENČNÍ UJEDNÁNÍ PRO OMEZENÉ POUŽITÍ

LICENCE NA SOFTWAREVÝ PROGRAM(Y) (DÁLE JEN "PROGRAMY"), JIMIŽ JE VYBAVEN TENTO VÝROBEK SPOLEČNOSTI PANASONIC (DÁLE JEN "PRODUKT"), SE POSKYTUJE POUZE KONCOVÉMU UŽIVATELI ("VÁM"). TYTO PROGRAMY SMÍTE VYUŽÍVAT POUZE V SOULADU S LICENČNÍMI PODMÍNKAMI UVEDENÝMI NÍŽE. SKUTEČNOST, ŽE PROGRAMY ZAČNETE POUŽÍVAT, BUDE JEDNOZNAČNĚ CHÁPÁNA JAKO VÁŠ SOUHLAS S PODMÍNKAMI TOHOTO LICENČNÍHO UJEDNÁNÍ.

Společnost Panasonic Corporation programy vyvinula nebo je jinak získala a tímto vám poskytuje licenci na jejich používání. Za výběr výrobku (včetně souvisejících programů), který vám umožní dosažení sledovaných cílů, za instalaci, používání a získané výsledky nesete odpovědnost výhradně vy jako uživatel.

## LICENCE

- A. Společnost Panasonic Corporation vám tímto poskytuje osobní, nepřenositelné a nevylučné právo a licenci používat programy v souladu s podmínkami uvedenými v tomto ujednání. Berete tímto na vědomí, že je vám udělena pouze OMEZENÁ LICENCE K POUŽITÍ programů a související dokumentace, a že se vám tímto nevzniká žádný nárok, vlastnictví ani jiné právo na programy a související dokumentaci, včetně algoritmů, konceptů, plánů a myšlenek reprezentovaných programy a související dokumentací nebo do nich zahrnutých. Právní nárok, vlastnictví a práva zůstávají na straně společnosti Panasonic Corporation nebo jejich dodavatelů.
- B. Programy smíte používat pouze na jednom výrobku, se kterým byly dodány.
- C. Vy a vaši zaměstnanci a zástupci se zavazujete zachovávat o programech mlčenlivost. Společnost Panasonic Corporation vám neuděluje právo na šíření ani zpřístupňování programů a související dokumentace libovolné třetí straně prostřednictvím časového sdílení nebo jiným způsobem bez předchozího písemného povolení společnosti Panasonic Corporation.
- D. Programy a související dokumentaci není povoleno za žádným účelem kopírovat, reprodukovat ani umožnit jejich kopírování či reprodukování. Je vám však povoleno pořízení jedné (1) kopie programů jako zálohu pro účely podpory používání programů na jednom výrobku, se kterým byly programy dodány. Programy nesmíte upravovat ani se o jakoukoliv úpravu pokoušet.
- E. Programy a licenci na jejich používání můžete převést na další stranu pouze ve spojitosti s převodem výrobku, se kterým byly programy dodány, na takovou stranu. Při převodu se zavazujete převést také všechny kopie v tištěné nebo v elektronické podobě každého programu a související dokumentace na tutéž stranu, případně všechny kopie takto nepřevedené zničit.
- F. Z Programů nesmíte odstranit označení autorských práv, ochrannou známku ani jinou poznámku nebo označení výrobku. Libovolnou takovou poznámku nebo označení výrobku se zavazujete reprodukovat a umístit na každou kopii libovolného Programu.

ZPĚTNÁ ANALÝZA, ZPĚTNÁ KOMPILACE A MECHANICKÉ ČI ELEKTRONICKÉ TRASOVÁNÍ PROGRAMŮ NEBO JEJICH KOPIÍ, A TO VCELKU NEBO JAKÉKOLI JEJICH ČÁSTI, JE ZAKÁZÁNO.

PROGRAMY A ŽÁDNÉ JEJICH KOPIE NESMÍTE POUŽÍVAT, KOPÍROVAT, UPRAVOVAT, MĚNIT ANI PŘEVÁDĚT, A TO VCELKU NEBO JAKOUKOLI JEJICH ČÁST, KROMĚ PŘÍPADŮ VÝSLOVNĚ UVEDENÝCH V LICENČNÍM UJEDNÁNÍ.

PŘEVEDETE-LI VLASTNICTVÍ KOPIE LIBOVOLNÉHO PROGRAMU NA JINOU STRANU, S VÝJIMKOU PŘÍPADŮ POVOLENÝCH V ODSTAVCI E VÝŠE, JE VAŠE LICENCE AUTOMATICKY UKONČENA.

## PLATNOST LICENCE

Licence platí pouze po dobu, po kterou produkt vlastníte nebo jej užíváte v nájmu, pokud licence neskončí dříve. Tuto licenci můžete kdykoliv ukončit, pokud na vlastní náklady programy a související dokumentaci zničíte společně se všemi kopiemi v libovolné formě. Licence bude s okamžitou platností ukončena také tehdy, pokud budou splněny podmínky uvedené v jiných bodech tohoto ujednání, nebo pokud nedodržíte jakoukoliv podmínku uvedenou v tomto dokumentu.

Dojde-li k takovému ukončení licence, souhlasíte, že na vlastní náklady programy a související dokumentaci zničíte společně se všemi kopiemi v libovolné formě.

POTVRZUJETE TÍMTO, ŽE JSTE SI TOTO UJEDNÁNÍ PŘEČETLI, POROZUMĚLI MU A ZAVAZUJETE SE, ŽE SE BUDETE ŘÍDIT JEHO PODMÍNKAMI. DÁLE BERETE NA VĚDOMÍ, ŽE SE JEDNÁ O ÚPLNÉ A VÝLUČNÉ VYJÁDRĚNÍ UJEDNÁNÍ MEZI STRANAMI TOHOTO LICENČNÍHO UJEDNÁNÍ, KTERÉ NAHRAZUJE JAKÝKOLIV NÁVRH NEBO PŘEDCHOZÍ UJEDNÁNÍ PROVEDENÉ ÚSTNÍ ČI PÍSEMNOU FORMOU, JAKOŽ I LIBOVOLNOU JINOU KOMUNIKACÍ MEZI STRANAMI VZTAHUJÍCÍ SE K PŘEDMĚTU TOHOTO LICENČNÍHO UJEDNÁNÍ.

# Technické údaje

Na této stránce jsou uvedeny technické údaje pro základní model. Číslo modelu se liší podle konfigurace jednotky.

- Ověření čísla modelu:  
Zkontrolujte informace na spodní straně počítače nebo na obalu, ve kterém byl počítač dodán při zakoupení.
- Provedení kontroly velikosti paměti a velikosti paměťového flash disku (SSD):  
Spustíte nástroj Setup Utility (→  Reference Manual "Setup Utility") a vyberte nabídku [Information]. [Memory Size]: velikost paměti, [Hard Disk]: velikost pevného disku

## ■ Hlavní technické údaje

Číslo modelu	Řada CF-AX3EDC	Řada CF-AX3EDW
Procesor / sekundární mezipaměť	Procesor Intel® Core™ i5-4300U vPro™ (mezipaměť 3 MB <sup>*1</sup> , až 2,90 GHz) s technologií Intel® Turbo Boost Technology	
Čipová	Zabudovaný CPU	
Ovladač videa	Intel® HD Graphics 4400 (zabudovaný CPU)	
Hlavní paměť <sup>*2</sup>	4 GB <sup>*1</sup> (Možnost: 8 GB <sup>*1</sup> ), DDR3L SDRAM Rozšíření paměti není možné.	
Videopaměť <sup>*1*3</sup>	<b>Windows 8.1</b> UMA 1792 MB Max. <b>Windows 7</b> UMA <32bitový> 1553 MB Max. <64bitový> 1696 MB Max.	
Paměťový disk flash (SSD) <sup>*4</sup>	128 GB (Možnost: 256 GB) <b>Windows 8.1</b> Přibl. <Pro model s lokalizovaným OS> 15 GB / <Pro model MUI OS> 15 GB (oddíl pro obnovení SSD) a přibl. 1 GB (oddíl pro obnovení) se používají jako oddíly pro obnovení. (Uživatelé nemohou tyto oddíly používat.) <b>Windows 7</b> <Pouze pro model downgradovaný na Windows 7> Přibl. <Pro model s lokalizovaným OS> 30 GB / <Pro model MUI OS> 50 GB se používá jako oddíl s nástroji pro obnovení HDD. (Tento oddíl není určen pro uživatele.) Cca 300 MB je vyhrazeno pro oddíl se systémovými nástroji. (Tento oddíl není určen pro uživatele.)	
Zobrazovací metoda	Typ Full HD 11,6 (IPS) (1920 x 1080 bodů)	
Interní LCD displej	65 536/16 777 216 barev (1920 x 1080 bodů) <sup>*5</sup>	
Externí displej <sup>*6</sup>	65 536/16 777 216 barev (1024 x 768 bodů/1280 x 768 bodů/ 1280 x 1024 bodů/1360 x 768 bodů/1366 x 768 bodů/ 1400 x 1050 bodů/1600 x 900 bodů/1600 x 1200 bodů/ 1680 x 1050 bodů/1920 x 1080 bodů/ 1920 x 1200 bodů)	
Současné zobrazení na LCD + Externí displej <sup>*6</sup>	65 536/16 777 216 barev (1024 x 768 bodů/1280 x 768 bodů/ 1360 x 768 bodů/1366 x 768 bodů/1400 x 1050 bodů/ 1600 x 900 bodů/1680 x 1050 bodů/1920 x 1080 bodů)	
Bezdrátová síť LAN	Intel® Dual Band Wireless-N 7260 (→ strana 50)	
Bluetooth <sup>*7</sup>	Bluetooth v4.0	
Bezdrátová síť WAN <sup>*8</sup>	Vybaveny některé modely (→ strana 51)	
LAN	IEEE 802.3 10Base-T / IEEE 802.3u 100BASE-TX / IEEE 802.3ab 1000BASE-T	
Zvuk	Podpora přehrávání formátů WAVE a MIDI, podpora audio subsystému Intel® s vysokým rozlišením	
Čip zabezpečení	TPM (kompatibilita s protokolem TCG V1.2)	



## ■ Hlavní technické údaje

Číslo modelu		Řada CF-AX3EDC	Řada CF-AX3EDW
Sloty pro karty	Slot pro paměťovou kartu SD <sup>9</sup>	x 1	
	Slot pro kartu SIM <sup>8</sup>	x 1	
	Slot pro kartu Smart	-	x 1
Rozhraní		Porty USB 3.0 x 2 (pravá strana) <sup>*10</sup> / Port LAN (RJ-45) x 1 / Port externího displeje (VGA) (Mini Dsub 15kolíková zdířka) / Port HDMI (typ A) <sup>*11</sup> / Mikrofonní zásuvka (miniaturní zásuvka, 3,5 DIA) / Zásuvka sluchátkového výstupu (miniaturní zásuvka, 3,5 DIA)	
Klávesnice / polohovací zařízení		84 či 85 kláves / Dotyková deska / Dotykovou obrazovku (kapacitní)	
Kamera	Rozlišení	Vysoké rozlišení 720p	
	Počet efektivních pixelů	Max. 1280 x 720	
	Mikrofon	Vestavěný (Pole mikrofonu)	
Čidlo	Čidlo intenzity okolního osvětlení	Vybavený	
	Magnetický senzor		
	Senzor Gyro		
	Senzor akcelerace		
Napájení		Síťový adaptér, bateriový blok nebo vestavěná baterie	
Síťový adaptér <sup>*12</sup>		Vstup: 100 V až 240 V AC, 50 Hz/60 Hz, výstup: 16 V DC, 5,0 A	
Bateriový blok		Li-ion 7,2 V, 4400 mAh (typ.) / 4100 mAh (min.)	
Vestavěná baterie (nevyměnitelná)		Li-ion 7,2 V, 2200 mAh (typ.) / 2050 mAh (min.)	Li-ion 7,2 V, 1090 mAh (typ.) / 1030 mAh (min.)
Provozní doba <sup>*13</sup>		Jiný model než SCR: Cca 12 hodin (úsporný režim (ECO) - neaktivní)	Model SCR: Cca 10 hodin (úsporný režim (ECO) - neaktivní)
Čas nabíjení <sup>*14</sup>		Cca 4 hodin • Je-li vestavěná baterie plně nabitá Cca 2 hodin	Cca 3,5 hodin • Je-li vestavěná baterie plně nabitá Cca 2 hodin
Příkon <sup>*15</sup>		Přibl. 20 W <sup>*16</sup> / Přibl. 45 W (maximální hodnoty při nabíjení v zapnutém stavu)	
Fyzické rozměry (Š × H × V)		288 mm × 194 mm × 18 mm	
Hmotnost <sup>*17</sup>		Cca 1,135 kg (pro modely bez bezdrátové sítě WAN) Cca 1,14 kg (pro modely s bezdrátovou sítí WAN)	Cca 1,11 kg (pro modely bez bezdrátové sítě WAN) Cca 1,115 kg (pro modely s bezdrátovou sítí WAN)
Prostředí	Provozní	Teplota	5 °C až 35 °C
		Vlhkost	30% až 80% RV (bez kondenzace)
	Skladovací	Teplota	-20 °C až 60 °C
		Vlhkost	30% až 90% RV (bez kondenzace)

# Technické údaje

## ■ Software

Základní operační systém	Windows® 8.1 Pro 64-bit
Nainstalovaný OS <sup>*18</sup>	<p><b>Windows 8.1</b> Windows® 8.1 Pro 64-bit</p> <p><b>Windows 7</b> &lt;Pouze pro model downgradovaný na Windows 7&gt; Windows® 7 Professional 32-bit Service Pack 1 (downgradované na Windows® 7) / Windows® 7 Professional 64-bit Service Pack 1 (downgradované na Windows® 7)</p>
Předinstalovaný software <sup>*18</sup>	<p>Adobe Reader, PC Information Viewer, Intel® PROSet/Wireless Software, Hotkey Settings, Battery Recalibration Utility, Infineon TPM Professional Package<sup>*19</sup>, Aptio Setup Utility, PC-Diagnostic Utility, Hard Disk Data Erase Utility<sup>*20</sup>, Recovery Disc Creation Utility, Dashboard for Panasonic PC, Power Plan Extension Utility, Camera Utility, USB Charge Setting Utility, PC Information Popup, HOLD Mode Settings Utility, Manual Selector, Microsoft Office Trial<sup>*21</sup></p> <p>&lt;Pro model s lokalizovaným OS&gt; Wireless Manager 6.0</p> <p><b>Windows 8.1</b> Camera for Panasonic PC, Wireless Toolbox, Touch Operation Help Utility</p> <p><b>Windows 7</b> Quick Boot Manager, Wireless Switch Utility, Wireless Connection Disable Utility<sup>*19</sup></p>

## ■ Bezdrátová síť LAN

Rychlosti přenosu dat	<p>IEEE802.11a : 54/48/36/24/18/12/9/6 Mbps (s automatickým přepínáním)<sup>*22</sup></p> <p>IEEE802.11b : 11/5,5/2/1 Mbps (s automatickým přepínáním)<sup>*22</sup></p> <p>IEEE802.11g : 54/48/36/24/18/12/9/6 Mbps (s automatickým přepínáním)<sup>*22</sup></p> <p>IEEE802.11n<sup>*23</sup> : (HT20) GI<sup>*24</sup> = 400ns: 150/130/115/86/72/65/57/43/28/21/14/7 Mbps (s automatickým přepínáním)<sup>*22</sup></p> <p>GI<sup>*24</sup> = 800ns: 130/117/104/78/65/58/52/39/26/19/13/6 Mbps (s automatickým přepínáním)<sup>*22</sup></p> <p>(HT40) GI<sup>*24</sup> = 400ns: 300/270/240/180/150/135/120/90/60/45/30/15 Mbps (s automatickým přepínáním)<sup>*22</sup></p> <p>GI<sup>*24</sup> = 800ns: 270/243/216/162/135/121/108/81/54/40/27/13 Mbps (s automatickým přepínáním)<sup>*22</sup></p>
Podporované standardy	IEEE802.11a / IEEE802.11b / IEEE802.11g / IEEE802.11n
Metoda vysílání	Systém OFDM, systém DS-SS
Použité bezdrátové kanály	<p>IEEE802.11a: Kanály 36/40/44/48/52/56/60/64/100/104/108/112/116/120/124/128/132/136/140</p> <p>IEEE802.11b/IEEE802.11g: Kanály 1 až 13</p> <p>IEEE802.11n: Kanály 1-13/36/40/44/48/52/56/60/64/100/104/108/112/116/120/124/128/132/136/140</p>
Kmitočtová pásma	<p>IEEE802.11a: 5,18 GHz - 5,32 GHz, 5,5 GHz - 5,7 GHz</p> <p>IEEE802.11b/IEEE802.11g: 2,412 GHz - 2,472 GHz</p> <p>IEEE802.11n: 2,412 GHz - 2,472 GHz, 5,18 GHz - 5,32 GHz, 5,5 GHz - 5,7 GHz</p>

## ■ Bluetooth

Verze Bluetooth	4.0
	Klasický režim / režim nízké spotřeby
Metoda vysílání	Systém FHSS
Použité bezdrátové kanály	Kanál 1 až 79 / kanál 0 až 39
Kmitočtová pásma	2,402 GHz - 2,480 GHz

## ■ Bezdrátová síť WAN<sup>8</sup>

Datová komunikace	Model LTE (EM7305)	LTE	Pásmo B1, B3, B7, B8, B20 DL 100 Mbps, UL 50 Mbps
		UMTS/HSUPA/HSDPA/HSPA+/DCHSPA+	Pásmo 850, 900, 1900, 2100 DL 42 Mbps, UL 5,76 Mbps
		GPRS/EDGE	Pásmo 850, 900, 1800, 1900 MultiSlot GPRS, třída 10 MultiSlot EDGE, třída 12
		GNSS	GPS, GLONASS
	Model 3G (EM8805)	UMTS/HSUPA/HSDPA/HSPA+/DCHSPA+	Pásmo 850, 900, 1900, 2100 DL 42 Mbp, UL 5,76 Mbp
		GPRS/EDGE	Pásmo 850, 900, 1800, 1900 MultiSlot GPRS, třída 10 MultiSlot EDGE, třída 12
		GNSS	GPS, GLONASS
Další funkce	Model LTE (EM7305)	SMS	SMS z mobilních telefonů (MO-SMS) SMS na mobilní telefony (MT-SMS) SMS přes LTE
		Hlas	Není podporován
	Model 3G (EM8805)	SMS	SMS z mobilních telefonů (MO-SMS) SMS na mobilní telefony (MT-SMS)
		Hlas	Není podporován
SIM			Podpora SIM 1,8/3V

<sup>\*1</sup> 1 MB = 1 048 576 bytů /

1 GB = 1 073 741 824 bytů

<sup>\*2</sup> Pro 32bit OS, bude dostupná využitelná menší v závislosti na specifikacích (3,4 GB až 3,5 GB).

<sup>\*3</sup> Segment operační paměti bude přidělen automaticky v závislosti na provozním stavu počítače. Uživatel nemůže nastavit velikost videopaměti. Velikost videopaměti je přidělena v závislosti na operačním systému.

<sup>\*4</sup> 1 MB = 1 000 000 bytů / 1 GB = 1 000 000 000 bytů. Váš operační systém nebo některý aplikační software může hlásit menší hodnotu GB.

<sup>\*5</sup> 16 777 216 barev obrazovky je dosaženo pomocí funkce rozptylu.

<sup>\*6</sup> U některých externích připojených obrazovek nemusí být zobrazení k dispozici.

<sup>\*7</sup> Nelze zaručit provoz všech periferních zařízení kompatibilních s rozhraním Bluetooth.

<sup>\*8</sup> Pouze pro model s bezdrátovou sítí WAN. Specifikace se mohou lišit v závislosti na modelech.

<sup>\*9</sup> Tento slot není kompatibilní s vysokorychlostním modulem. Provoz byl testován a potvrzen s použitím paměťových karet Panasonic SD a paměťových karet SDHC/SDXC o kapacitě maximálně 64 GB. Provoz s jiným médiem SD není zaručen.

<sup>\*10</sup> Kompatibilní s USB 1.1/2.0/3.0. Nelze zaručit provoz všech periferních zařízení kompatibilních s rozhraním USB.

<sup>\*11</sup> Nelze zaručit provoz všech periferních zařízení kompatibilních s rozhraním HDMI.

# Technické údaje

- <sup>\*12</sup> <Pouze pro Severní Ameriku>  
Síťový adaptér není kompatibilní s rozvody střídavého napětí 240 V.  
Výrobek pro Severní Ameriku (označený příponou „M“ v čísle modelu) je dodáván se síťovým kabelem kompatibilním s napětím 125 V AC. 20-M-1
- <sup>\*13</sup> Měřeno při jasů LCD obrazovky: 60 cd/m<sup>2</sup>  
Tento údaj se mění v závislosti na podmínkách využití nebo v závislosti na připojení volitelného zařízení.
- <sup>\*14</sup> Tento údaj se mění v závislosti na podmínkách využití, rychlosti procesoru, apod.
- <sup>\*15</sup> Přibl. 0,5 W v případě plného nabití (nebo nenabití) bateriového bloku a vypnutí počítače.  
<Při používání napětí 115 V AC>  
Síťový adaptér odebírá určitý výkon i tehdy, není-li připojen k počítači (max. 0,2 W) a je zapojen v síťové zásuvce.  
<Při používání napětí 240 V AC>  
Síťový adaptér odebírá určitý výkon i tehdy, není-li připojen k počítači (max. 0,4 W) a je zapojen v síťové zásuvce.
- <sup>\*16</sup> Jmenovitý příkon. 23-Cz-1
- <sup>\*17</sup> Průměrná hodnota. Může se lišit v závislosti na modelu.
- <sup>\*18</sup> Činnosti tohoto počítače nejsou zaručeny s výjimkou předinstalovaného OS a OS nainstalovaného použitím obnovy pevného disku a obnovovacího disku.
- <sup>\*19</sup> Nutné nainstalovat před použitím.
- <sup>\*20</sup> **Windows 7**  
Provést z oddílu pro obnovení. (Pokud tento software nelze spustit z oddílu pro obnovení, spusťte jej z disku pro obnovení)  
**Windows 8.1**  
Spusťte jej z disku pro obnovení.
- <sup>\*21</sup> Chcete-li tento software dále používat po uplynutí zkušebního období, zakupte si licenci podle pokynů na obrazovce.
- <sup>\*22</sup> Tyto rychlosti jsou stanoveny normami IEEE802.11a+b+g+n. Skutečné rychlosti mohou být odlišné.
- <sup>\*23</sup> K dispozici při nastavení “WPA-PSK”, “WPA2-PSK” nebo “none”.
- <sup>\*24</sup> Dostupné pouze tehdy, je-li HT40 povoleno počítačem.

# Standardní omezená záruka

## Panasonic System Communications Company Europe

Panasonic System Communications Company Europe (dále jen "Panasonic") opraví tento výrobek (kromě softwaru, který je ošetřen v jiné části této záruky) novými nebo renovovanými součástkami, od data nákupu v případě závady v materiálu nebo zpracování. Tato záruka se vztahuje pouze na nové Panasonic Toughbooky zakoupené v EEA, Švýcarsku a Turecku. Panasonic (nebo jeho autorizovaný servisní partner) opraví Vaše zařízení do 48 hodin od obdržení v servisním centru. V případě zaslání mimo státy EU mohou být účtovány dodatečné poplatky.

Tato záruka je poskytována na poruchy materiálu nebo zpracování, které se vyskytnou během běžného užívání, a to po dobu níže uvedenou v odstavci Záruční lhůta. V případě, že je výrobek (nebo jeho část) opravována, Panasonic dodá zákazníkovi nový nebo opravený výrobek (nebo jeho část – náhradní díl) a zákazník vrátí vadný výrobek (nebo jeho část) Panasonicu.

### Záruční lhůta – od doby koupě výrobku

- Toughbooky (včetně veškerého příslušenství dodaného v originálním balení výrobku kromě baterie) – 3 roky
- Tablety Toughpad (včetně veškerého příslušenství dodaného v originálním balení výrobku kromě baterie) - 3 roky
- Příslušenství dodané v originálním balení výrobku – 3 roky
- Další periferní zařízení vyrobené Panasonicem (včetně mediových zařízení jako je CD-Rom) – 1 rok
- Baterie – 6 měsíců. Panasonic záruka se vztahuje na baterie po dobu 6 měsíců. Baterie se pokládá za bezvadnou pokud vydrží 50% její napájecí kapacity během záruční doby. Pokud je baterie vrácena v rámci těchto záručních podmínek a při testování se prokáže, že její napájecí kapacita je vyšší než 50%, baterie bude vrácena spolu s fakturou ve výši maloobchodní nákupní ceny za novou baterii.

Tuto záruku může uplatnit výhradně původní kupující. Doklad o koupi výrobku nebo jiný doklad, kde je uvedeno datum originálního nákupu, musí být doložen před uptoněním záruční opravy.

### Omezení a výjimky:

Tato záruka nepokrývá a nevztahuje se na následující:

- Rozbitá nebo prasklá LCD obrazovka.
- Defektní pixel na obrazovce notebooku a LCD displeji do 0,002%
- Škoda vzniklá působením ohně, odcizením či zásahem vyšší moci.
- Škoda vzniklá vlivem okolního prostředí (bouřka, magnetická pole atd.).
- Škoda, která nebyla způsobena běžným používáním výrobku
- Oprava škody, která je pouze kosmetická a neovlivňuje funkčnost výrobku jako je např. opotřebování, poškrábání, záděrky.
- Porucha způsobená produkty nedodaných Panasonicem.
- Poruchy vzniklé modifikací (přestavbou) zařízení, poškození vzniklé nehodou, špatným či hrubým zacházením, nedbalostí.
- Zanešení kapalinou nebo cizími látkami do výrobku.
- Nevhodná instalace, provoz a údržba.
- Nevhodné propojení s periferními zařízeními.
- Špatné seřízení zákaznických kontrol jako je nastavení funkcí.
- Modifikace nebo servisní zásah provedený někým jiným než Panasonicem nebo jeho autorizovaným servisním partnerem.
- Výrobky, které jsou předmětem krátkodobého pronájmu nebo leasingu.
- Výrobky, jejichž sériová čísla byla odstraněna a nelze tím jasně určit záruční podmínky

Tento výrobek není určen pro použití, nebo jako součást použití v nukleárním vybavení/systémech, vybavení/ systémech sloužících pro kontrolu vzduchového provozu, vybavení/systémech pilotní kabiny letadel. Panasonic neponese odpovědnost za používání výrobků v prostorech výše zmíněných v tomto odstavci.

Nejsou jiné záruční podmínky než ty výše uvedené.

Velice doporučujeme, aby si zákazníci záložovali data před tím, než zašlou výrobek autorizovanému servisnímu partnerovi.

# Standardní omezená záruka

## Panasonic System Communications Company Europe

Panasonic není odpovědný za ztrátu dat nebo za jinou související či následnou škodu v důsledku použití tohoto výrobku nebo vzniklou z nedodržení těchto záručních podmínek. Všechny expresní a předpokládané záruky, včetně záruky dostačující kvality a použitelnosti k určitému účelu jsou omezeny výše uvedenou záruční lhůtou. Panasonic není odpovědný za žádnou nepřímou, speciální či následnou ztrátu či škodu (včetně případných ztrát zisku) vzniklých z použití tohoto výrobku nebo z nedodržení těchto servisních podmínek.

Tato omezená záruka vám dává zvláštní zákonná práva a můžete mít další práva, která se v jednotlivých zemích liší. Abyste mohli určit plný rozsah svých práv, musíte se seznámit s platnými zákony své země. Tato omezená záruka doplňuje a nijak neovlivňuje žádná práva, vyplývající z kupní smlouvy nebo ze zákona.

### **Paměťová média**

Paměťová média jsou taková média, na nichž jsou uloženy operační systém, ovladače a programy původně nainstalované společností Panasonic. Tato média tvoří součást původní dodávky přístroje.

Společnost Panasonic zaručuje pouze to, že disky nebo jiná média s programy budou při normálním používání bez vad materiálu a výrobních vad po dobu šedesáti (60) dnů od data, kdy vám budou dodána, jak dokládá nákupní stvrzenka.

To je jediná záruka, kterou vám společnost Panasonic poskytuje. Samotné programy nejsou předmětem této záruky. Společnost Panasonic nezaručuje, že funkce obsažené v těchto programech budou splňovat vaše požadavky, ani že používání programu bude nepřetržité a bez chyb.

Veškerá odpovědnost společnosti Panasonic a váš výhradní nárok na nápravu podle této záruky budou omezeny na výměnu jakéhokoliv vadného disku nebo média, které bude společně s kopií nákupní stvrzenky vráceno servisnímu středisku Panasonic ve výše uvedené záruční lhůtě. Společnost Panasonic neponese odpovědnost za žádné vady disku nebo jiných médií s programy, k nimž dojde v důsledku jejich skladování, ani za vady způsobené používáním disku nebo jiných médií jinde než ve výrobku nebo v jiných podmínkách prostředí, než jaká specifikuje společnost Panasonic, v důsledku úpravy, nehody, nesprávného použití, zneužití, nedbalosti, nesprávné manipulace, nevhodné aplikace, instalace, nesprávného nastavení prvku ovládaných zákazníkem, nesprávné údržby, modifikace nebo poškození způsobeného vyšší mocí. Společnost Panasonic navíc neponese odpovědnost za žádné vady disku nebo jiných médií v případě, že jste upravili nebo se pokusili upravit jakýkoliv program.

Existují-li nějaké předpokládané záruky, jejich platnost je omezena na šedesát (60) dnů.

### **Předinstalovaný software**

Předinstalovaným softwarem se rozumí software nainstalovaný před dodáním společností Panasonic, nikoliv software nainstalovaný jakoukoliv třetí stranou nebo obchodním zástupcem.

Společnost Panasonic a její dodavatelé neposkytují žádné výslovné, předpokládané nebo statutární záruky na software dodávaný s výrobkem a licencovaný kupujícímu, ani na jeho kvalitu, výkonnost, prodejnost nebo vhodnost pro konkrétní účel. Společnost Panasonic nezaručuje, že funkce obsažené v softwaru budou trvale funkční nebo bez chyb. Společnost Panasonic nepřebírá rizika a v žádném případě neponese odpovědnost za žádné škody, mezi něž patří mimo jiné jakékoliv speciální, náhodné, následné nebo trestné škody, způsobené v důsledku porušení záručních nebo smluvních podmínek, nedbalostí nebo jakéhokoliv jiného výkladu zákona, zahrnující mimo jiné poškození pověsti, ztrátu kapitálu, náklady na jakékoliv náhradní vybavení, zařízení nebo služby, náklady na prostoje nebo reklamace jakékoliv strany v souvislosti s takovými škodami.

Některé země nedovolují vyloučení nebo omezení náhodných či následných škod nebo omezení délky předpokládané záruky, takže výše uvedená omezení nebo vyloučení se vás nemusí týkat. Tato omezená záruka vám dává zvláštní zákonná práva a také můžete mít další práva, která se v jednotlivých zemích liší.

Abyste mohli určit plný rozsah svých práv, musíte se seznámit s platnými zákony své země.

# Panasonic System Communications Company Europe

## Kontakty

### Adresa

Panasonic System Communications Company Europe  
Panasonic Manufacturing U.K. Ltd.  
Service Centre Building B4,  
Wyncliffe Road,  
Pentwyn Industrial Estate,  
Cardiff, United Kingdom  
CF23 7XB

### Webové stránky

<http://www.toughbook.eu/>

### Oddělení podpory

Servis v angličtině

+44 (0) 8709 079 079

Servis ve francouzštině

+33 (0) 1 47 94 64 99

Servis v němčině

+49 (0) 1805 410 930

Servis v italštině

+39 (0) 848 391 999

Servis ve španělštině

+34 (0) 901 101 157

E-mailová adresa

[toughbooksupport@eu.panasonic.com](mailto:toughbooksupport@eu.panasonic.com)

Servis v češtině

+420 (0) 800 143234

Servis v maďarštině

+36 (0) 6800 163 67

Servis v polštině

+48 (0) 800 4911558

Servis v rumunštině

+40 (0) 800 894 743

Servis v slovensky

+421 (0) 800 42672627

E-mailová adresa

[toughbooksupport@csg.de](mailto:toughbooksupport@csg.de)

### Platby

[toughbookservicepayments.cardiff@eu.panasonic.com](mailto:toughbookservicepayments.cardiff@eu.panasonic.com)



Jako partner programu ENERGY STAR® společnost Panasonic Corporation ověřila, že tento výrobek splňuje požadavky efektivního využívání energie stanovené v programu ENERGY STAR®. Tím, že počítače Panasonic umožňují nastavení řízení výkonu, které je k dispozici, vstoupí po určité době, kdy nebyly používány, do režimu s nízkým výkonem Sleep a šetří tak uživateli energii.

**Stručný přehled mezinárodního programu kancelářského vybavení ENERGY STAR®:**

Mezinárodní program kancelářského vybavení ENERGY STAR® je program propagující úspory energie při provozování počítačů a dalších kancelářských zařízení. Program podporuje vývoj a šíření výrobků vybavených funkcemi, které účinně omezují spotřebu energie. Jedná se o otevřený program, kterého se mohou společnosti účastnit dobrovolně. K cílovým výrobkům patří kancelářská zařízení, jako jsou například počítače, displeje, tiskárny, faxy a kopírky. Standardy platné pro tato zařízení a použitá loga jsou ve všech zúčastněných státech jednotné.

22-Cz-1

---

**Panasonic Corporation**

Osaka, Japan

Jméno a adresa dovozce podle právních EU předpisů

**Panasonic System Communications Company Europe, Panasonic Marketing Europe GmbH**

Hagenauer Straße 43

65203 Wiesbaden

SRN