KAPITOLA 1

Předmluva

	Obsah
--	--------------

Předmluva

Obsah	1-2
Legislativní informace	1-5
Prohlášení FCC o rádiovém rušení třídy B	1-5
Podmínky FCC	1-6
Prohlášení o shodě CE	1-6
Bezpečnostní pokyny	1-7
Bezpečnostní zásady používání lithiové baterie	1-11
Prohlášení WEEE	1-15
Upozornění k optické jednotce	1-22
Ochranné známky	1-22
Upozornění k optické jednotce	1-22

Úvod

Mapa příručky	2-2
Vybalení	2-3
Technické údaje	2-4
Popis produktu	2-8
Pohled shora po otevření	2-8
Pohled zepředu	2-13

Pohled zprava.....	2-16
Pohled zleva	2-18
Pohled zezadu.....	2-20
Pohled zdola.....	2-21

Začínáme

Řízení spotřeby	3-2
Připojení střídavého napájení.....	3-2
Používání energie baterie	3-4
ECO Engine (Mikrojádru ECO) – Funkce úsporného režimu ECO	3-9
Řízení spotřeby v operačním systému Windows	3-13
Tipy pro řízení spotřeby.....	3-15
Základní operace.....	3-16
Tipy pro bezpečnost a pohodlí	3-16
Vytváření správných pracovních návyků	3-17
Seznámení s klávesnicí.....	3-18
Seznámení s funkcí Smart Pad	3-25
O pevném disku.....	3-32
Používání optické diskové jednotky	3-33
Připojení externích zařízení	3-36
Připojení periferních zařízení	3-36
Připojení komunikačních zařízení	3-39
Výměna a inovace součástí	3-42

Nastavení systému BIOS Setup

O nastavení systému BIOS Setup	4-2
Kdy použít nastavení systému BIOS Setup	4-2
Jak spustit nastavení systému BIOS Setup	4-2
Ovládací klávesy	4-3
BIOS Setup Menu (Nabídka nastavení systému BIOS Setup)	4-4
Main Menu (Hlavní nabídka)	4-5
Advanced Menu (Rozšířená nabídka).....	4-7
Boot Menu (Nabídka spuštění).....	4-9
Security Menu (Nabídka zabezpečení)	4-10
Save & Exit Menu (Nabídka Uložit a ukončit)	4-12

Legislativní informace

Prohlášení FCC o rádiovém rušení frekvencí třídy B

Toto zařízení bylo testováno a splňuje limity pro digitální zařízení třídy B podle předpisů FCC, část 15. Tato omezení mají poskytnout rozumnou ochranu před škodlivým rušením pro instalace v obytných prostorách. Zařízení vytváří, používá a vyzařuje elektromagnetické záření na rádiových frekvencích a při zanedbání pokynů pro instalaci a používání může způsobit nežádoucí rušení rozhlasového a televizního vysílání. Ale neexistuje žádná záruka, že v konkrétní instalaci nedojde k rušení. Pokud skutečně dochází k rušení rozhlasového či televizního příjmu, jehož vznik lze jednoznačně určit vypínáním a zapínáním přístroje, doporučujeme uživateli, aby se pokusil rušení omezit některým z následujících opatření:

- Přesměrujte nebo přemístěte přijímací anténu.
- Zvětšete vzdálenost mezi daným zařízením a přijímačem.
- Připojte zařízení do zásuvky na jiném okruhu, než do kterého je připojen přijímač.
- Obratě se na prodejce nebo rádiového/TV technika se žádostí o asistenci.

POZNÁMKA

- ♦ V případě jakýchkoli změn nebo úprav tohoto zařízení, které nebyly výslovně schváleny stranou odpovědnou za shodu, hrozí uživateli ztráta oprávnění k provozování zařízení.
- ♦ Aby byly dodrženy limity vyzařování, musejí být používány stíněné kabely rozhraní a napájecí kabel (pokud jsou součástí zapojení).

Podmínky FCC

Toto zařízení splňuje podmínky části 15 směrnic FCC. Provoz vyžaduje splnění následujících dvou podmínek:

- Zařízení nesmí způsobovat škodlivé rušení.
- Zařízení musí akceptovat jakékoli rušivé signály včetně poruch, které mohou mít za následek neočekávanou funkci.

Prohlášení o shodě CE



Toto zařízení splňuje základní požadavky a další příslušná ustanovení evropské směrnice.

Bezpečnostní pokyny



Přečtěte si pečlivě a důkladně tyto bezpečnostní pokyny.

Dodržujte veškerá upozornění a varování na zařízení nebo v uživatelské příručce.



Ušchovejte uživatelskou příručku dodanou s krabicí pro budoucí použití.



Chraňte zařízení před vlhkostí a vysokou teplotou.



Před zapojením umístěte toto zařízení na vhodný povrch.



Otvory v plášti slouží k větrání a zabraňují přehřátí zařízení. Tyto otvory nezakrývejte.



Neponěchávejte zařízení v nevhodném prostředí o teplotě nad 60°C (140°F) nebo pod 0°C (32°F) – mohlo by dojít k poškození zařízení. Maximální provozní teplota: 35°C.



- Před připojením zařízení k elektrické zásuvce zkontrolujte, zda se napětí nachází v bezpečném rozsahu a zda bylo správně nastaveno na hodnotu 100 – 240 V.
- Před instalací rozšiřovací karty nebo modulu do zařízení vždy odpojte kabel střídavého napájení.
- Nebude-li zařízení určitou dobu používáno, vždy odpojte kabel střídavého napájení, vyjměte baterii nebo vypněte elektrickou zásuvku, aby se nespotřebovávala žádná elektrická energie.



Nikdy nelijte žádnou tekutinu do otvorů – mohlo by dojít k poškození zařízení nebo k úrazu elektrickým proudem.



Umístěte napájecí kabel tak, aby se po něm nešlapalo. Na napájecí kabel nic nepokládejte.



Vždy udržujte objekty se silným magnetickým nebo elektrickým polem mimo zařízení.



- Při instalaci koaxiálního kabelu k TV tuneru musí být kovové stínění řádně připojeno k ochrannému uzemňovacímu systému budovy.
- Kabelová přípojka musí být uzemněná (ukostřená) v souladu s částí ANSI/NFPA 70 směrnice NEC (National Electrical Code), konkrétně s Oddílem 820.93. Uzemnění vnějšího vodivého stínění koaxiálního kabelu musí obsahovat připojení k uzemnění stínění koaxiálního kabelu k uzemnění na vstupu do budovy.
- Smyslem této poznámky je upozornit technika provádějícího instalaci systému CATV na Oddíl 820.93-40 směrnice NEC (National Electric Code), který obsahuje pokyny k řádnému zemnění a především specifikuje, že zemnění koaxiálního kabelu musí být připojeno k zemnímu systému budovy v nejkratší možné vzdálenosti od kabelového přívodu.



- Aby se zabránilo výbuchu způsobeném nesprávnou výměnou baterie, používejte pouze stejný nebo ekvivalentní typ baterie doporučený výrobcem.
- Vždy uchovávejte baterii na bezpečném místě.

Dojde-li k některé z následujících situací, nechte zařízení zkontrolovat servisním pracovníkem:



- Je poškozen napájecí kabel nebo zástrčka.
- Do zařízení vnikla tekutina.
- Zařízení bylo vystaveno vlhkosti.
- Zařízení nefunguje správně nebo podle uživatelské příručky.
- Zařízení bylo vystaveno pádu a poškodilo se.
- Zařízení nese zřetelné známky poškození.

Ekologické vlastnosti produktu

- Snížená spotřeba energie během používání a v pohotovostním režimu
- Omezené použití látek škodlivých pro životní prostředí a pro zdraví
- Snadná demontáž a recyklace
- Omezené použití přírodních zdrojů prostřednictvím podpory recyklace
- Rozšířená životnost produktu prostřednictvím snadných inovací
- Omezené vytváření pevného odpadu prostřednictvím sběru použitých produktů

**Ekologická pravidla**

- Tento produkt je zkonstruován tak, aby umožňoval opakované používání součástí a recyklaci a nesmí být vyhazován do odpadu
- Uživatelé musí kontaktovat místní autorizovanou sběrnou odpadu, která zajistí recyklaci a likvidaci jejich produktů s ukončenou životností.



廢電池請回收

For better environmental protection, waste batteries should be collected separately for recycling or special disposal.

Bezpečnostní zásady používání lithiové baterie

(English) **CAUTION:** Danger of explosion if battery is incorrectly replaced. Replace only with the same or equivalent type recommended by the equipment manufacturer. Discard used batteries according to manufacturer's instructions.

(French) **(Français) ATTENTION:** Il y a danger d'explosion s'il y a remplacement incorrect de la batterie. Remplacer uniquement avec une batterie du même type ou d'un type équivalent recommandé par le constructeur. Mettre au rebut les batteries usages conformément aux instructions du fabricant.

(German) **(Deutsch) VORSICHT:** Explosionsgefahr bei unsachgemäßem Austausch der Batterie. Ersatz nur durch denselben oder einen vom Hersteller empfohlenen gleichwertigen Typ. Entsorgung gebrauchter Batterien nach Angaben des Herstellers.

(Spanish) **(Español) PRECAUCIÓN:** Peligro de explosión si la batería es reemplazada incorrectamente. Cámbiela solo por la misma o un tipo equivalente recomendado por el fabricante. Descarte usar baterías usadas de acuerdo con las instrucciones del fabricante.

(Italian) **(Italiano) ATTENZIONE:** Pericolo di esplosione della batteria se sostituita in modo non corretto. Sostituire solo con lo stesso tipo o con uno equivalente come indicato nel manuale del produttore. Smaltire le batterie usate come da istruzioni del produttore.

(Russian) **(Русский) Внимание:** Существует опасность взрыва батареи в случае неправильной замены. Для замены всегда используйте такую же или эквивалентную, рекомендованную производителем оборудования. Следуйте инструкциям производителя при утилизации использованных батарей.

(Turkish) (**Türkçe**) UYARI: Pili yanlış yerleştirilirse patlayabilir. Aynı ya da muadili bir pille değiştiriniz. Kullanılmış pilleri üreticinin talimatlarına □ncu degerlendiriniz.

(Greek) (**Ελληνικά**) ΠΡΟΣΟΧΗ: Κίνδυνος έκρηξης εάν η μπαταρία τοποθετηθεί λανθασμένα. Να αντικαθιστάτε μόνο με τον ίδιο ή αντίστοιχο τύπο με αυτό που συνιστά ο κατασκευαστής του εξοπλισμού. Να απορρίψετε τις χρησιμοποιημένες μπαταρίες ως απορρίμματα σύμφωνα με τις οδηγίες του κατασκευαστή.

(Polish) (**Polski**) OSTRZEŻENIE: Nieprawidłowa wymiana może spowodować eksplozję baterii. Zamianę można wykonać wyłącznie na baterię tego samego lub równoważnego typu zalecaną przez producenta urządzenia. Zużyte baterie można wyrzucać zgodnie z instrukcjami producenta.

(Hungarian) (**Magyar**) VIGYÁZAT: A nem megfelelő akkumul tor haszn lata robban svesz lyes. Kizárólag ugyanolyan, vagy a berendezés gyártója által ajánlott, egyenértékű típus használjon. Az elhasznált akkumulátorokat a gyártó utasításának megfelelően ártalmatlanítsák.

(Czech) (**Čeština**) UPOZORNĚNÍ: Nebezpečí výbuchu při chybné výměně baterie. Nahradte pouze stejným nebo ekvivalentním typem doporučeným výrobcem zařízení. Použité baterie zlikvidujte podle pokynů výrobce

(Traditional Chinese) (**繁體中文**) 注意: 若電池未正確更換, 可能會爆炸。請用原廠建議之同款或同等級的電池來更換。請依原廠指示處理廢棄電池。

(Simplified Chinese) (**简体中文**) 注意: 若電池未正確更換, 可能會爆炸。請用原 廠建議之同款或同等級的電池來更換。請依原 廠指示處理廢棄電池。

(Japanese) (**日本語**) 警告: バッテリーの取り扱いを誤ると、液漏れや破裂などにより生命や財産に重大な影響を及ぼす恐れがあります。指定された型番以外のバッテリーは使用しないでください。バッテリーを廃棄する場合は、各自自治体の規則に従って適切に処理して下さい。

(Korean) (한국어) 주의: 배터리를 올바르게 교체하지 않으면 폭발할 위험이 있습니다. 타입이 장치 제조업체에서 권장하는 것과 동일하거나 동등한 배터리로만 교체하십시오. 사용한 배터리는 제조업체의 지침에 따라 폐기하십시오.

(Vietnamese) (Tiếng Việt) LƯU Ý: Thay thế pin không tương thích có thể dẫn đến nguy cơ bị nổ. Chỉ thay thế bằng pin cùng loại hoặc loại tương ứng khuyến cáo bởi nhà sản xuất thiết bị. Vứt bỏ pin đã sử dụng theo hướng dẫn của nhà sản xuất.

(Thai) (ไทย) ข้อควรระวัง: ถ้าใส่แบตเตอรี่อย่างไม่ถูกต้อง อาจมีอันตรายจากกระเบิดขึ้นได้ ใช้เฉพาะแบตเตอรี่ชนิดเดียวกันหรือเทียบเท่า ที่แนะนำโดยผู้ผลิตอุปกรณ์เท่านั้น ทั้งแบตเตอรี่ที่ใช้แล้วตามคำแนะนำของผู้ผลิต

(Indonesian) (Bahasa Indonesia) PERHATIAN: Bahaya ledakan dapat terjadi jika salah memasang baterai. Ganti baterai hanya dengan jenis yang sama atau setara sesuai rekomendasi pabrik peralatan tersebut. Buang baterai bekas sesuai petunjuk pabrik

(Serbian) (Srpski) OPREZ: Ukoliko baterija nije ispravno postavljena, postoji opasnost od eksplozije. Zamenu izvršite koristeći isključivo istu ili ekvivalentnu bateriju koju preporučuje proizvođač opreme. Odbacite iskorišćene baterije u skladu sa uputstvima proizvođača.

(Netherlands) (Nederlands) LET OP: Er is explosiegevaar als de batterij niet goed geplaatst wordt. Uitsluitend te vervangen door een batterij van hetzelfde of een gelijkwaardig type, zoals aanbevolen door de correct. Gooi batterijen weg volgens de plaatselijke instructies.

(Romanian) (Română) ATENȚIE: Pericol de explozie dacă bateria este înlocuită incorrect. Înlocuiți doar cu același tip sau echivalent recomandat de fabricantul echipamentului. Evacuați bateriile folosite conform instrucțiunilor fabricantului.

(Portuguese) (**Português**) ADVERTÊNCIA: Perigo de explosão se a bateria é substituída incorretamente. Substitua somente com o mesmo tipo ou equivalente recomendado por o fabricante do seu equipamento. Descarte as baterias utilizadas de acordo com as instruções do fabricante.

(Swedish) (**Svenska**) VARNING: Explosionsfara vid felaktigt batteritype. Använd samma batterityp eller en ekvivalent typ som rekommenderas av apparattillverkaren. Kassera använt batteri enligt fabrikantens instruktion.

(Finnish) (**Suomi**) VAROITUS: Paristo voi räjähtää, jos se on virheellisesti asennettu. Vaihda paristo ainoastaan valmistajan suosittelemaan tyyppiin. Hävitä käytetty paristo valmistajan ohjeiden mukaisesti.

(Slovak) (**Slovenčina**) UPOZORNENIE: V prípade nesprávnej výmeny batérie existuje nebezpečenstvo výbuchu. Vymeňte iba za rovnakú batériu alebo za rovnocenný typ batérie, ktorý odporúča výrobca zariadenia. Batérie zneškodnite podľa pokynov výrobcu.

(Slovenian) (**Slovenščina**) POZOR: V primeru nepravilne zamenjave baterije obstaja nevarnost njene eksplozije. Baterijo zamenjajte le z enako ali ekvivalentno vrsto, ki jo priporoča proizvajalec. Odpadne baterije odstranite skladno z navodili proizvajalca.

(Danish) (**Dansk**) ADVARSEL! Lithiumbatteri --- Eksplosionsfare ved fejlagtig håndtering. Udskiftning må kun ske med batteri af same fabrikat og type. Levé det brugte batteri tilbage til leverandøren.

(Norwegian) (**Norsk**) ADVARSEL: Eksplosjonsfare ved feilaktig skifte av batteri. Benytt same batteritype eller en tilsvarende type anbefalt av apparatfabrikanten. Brukte batterier kasseres i henhold til fabrikantens instruksjoner.

(Bulgarian) (**Български**) ВНИМАНИЕ: Опасност от експлозия ако батерията бъде неправилно поставена. Поставете батерия от същия вид или еквивалентна батерия, която се препоръчва от производителя. Изхвърлете използваните батерии като спазвате указанията на производителя.

(Croatian) (Hrvatski) OPREZ: Opasnost od eksplozije ako se baterija zamijeni neprikladnom. Zamijenite je samo jednakom ili nadomjesnom vrstom prema preporuci proizvođača. Istrošene baterije zbrinite u skladu s uputama proizvođača.

(Estonian) (Eesti) ETTEVAATUST! Plahvatusoht, kui aku on valesti paigaldatud. Asendage ainult sama või tootja poolt soovitatud võrdväärse akuga. Hävitage kasutatud aku vastavalt tootja juhistele.

(Persian) (فارسی)

اخطار: در صورت عدم نصب و جا گذاری صحیح باتری، احتمال انفجار باتری وجود دارد. در صورت تعویض باتری، تنها از باتریهای پیشنهادی شرکت تولید کننده استفاده نمایید. از دور انداختن باتری خودداری کنید و بر طبق راهنمایی شرکت تولید کننده عمل نمایید.

(Arabic) (العربية)

تحذير: خطر، قد تتعرض البطارية للانفجار والتلف إذا تم استبدالها بنوع غير أصلي. استبدل فقط بنفس أو نوع مكافئ أوصى به من قبل منتج الجهاز. تجاهل البطاريات المستعملة وفقاً لإرشادات الشركة المصنعة.



Prohlášení WEEE

(English) Under the European Union ("EU") Directive on Waste Electrical and Electronic Equipment, Directive 2002/96/EC, which takes effect on August 13, 2005, products of "electrical and electronic equipment" cannot be discarded as municipal waste anymore and manufacturers of covered electronic equipment will be obligated to take back such products at the end of their useful life.

(French) (*Français*) Au sujet de la directive européenne (EU) relative aux déchets des équipement électriques et électroniques, directive 2002/96/EC, prenant effet le 13 août 2005, que les produits électriques et électroniques ne peuvent être déposés dans les décharges ou tout simplement mis à la poubelle. Les fabricants de ces équipements seront obligés de récupérer certains produits en fin de vie.

(German) (*Deutsch*) Gemäß der Richtlinie 2002/96/EG über Elektro- und Elektronik-Altgeräte dürfen Elektro- und Elektronik-Altgeräte nicht mehr als kommunale Abfälle entsorgt werden, die sich auf 13. August, 2005 wirken. Und der Hersteller von bedeckt Elektronik-Altgeräte gesetzlich zur gebrachten Produkte am Ende seines Baruchbarkeitsdauer zurückzunehmen.

(Spanish) (*Español*) Bajo la directiva 2002/96/EC de la Unión Europea en materia de desechos y/o equipos electrónicos, con fecha de rigor desde el 13 de agosto de 2005, los productos clasificados como "eléctricos y equipos electrónicos" no pueden ser depositados en los contenedores habituales de su municipio, los fabricantes de equipos electrónicos, están obligados a hacerse cargo de dichos productos al termino de su período de vida.

(Italian) (*Italiano*) In base alla Direttiva dell'Unione Europea (EU) sullo Smaltimento dei Materiali Elettrici ed Elettronici, Direttiva 2002/96/EC in vigore dal 13 Agosto 2005, prodotti appartenenti alla categoria dei Materiali Elettrici ed Elettronici non possono più essere eliminati come rifiuti municipali: I produttori di detti materiali saranno obbligati a ritirare ogni prodotto alla fine del suo ciclo di vita.

(Russian) (*Русский*) В соответствии с директивой Европейского Союза (ЕС) по предотвращению загрязнения окружающей среды использованным электрическим и электронным оборудованием (директива WEEE 2002/96/EC), вступающей в силу 13 августа 2005 года, изделия, относящиеся к электрическому и электронному оборудованию, не могут рассматриваться как бытовой мусор, поэтому производители вышеперечисленного электронного оборудования обязаны принимать его для переработки по окончании срока службы.

(Turkish) (**Türkçe**) Avrupa Birliği (AB) Kararnamesi Elektrik ve Elektronik Malzeme Atığı, 2002/96/EC Kararnamesi altında 13 Ağustos 2005 tarihinden itibaren geçerli olmak üzere, elektrikli ve elektronik malzemeler diğer atıklar gibi çöpe atılmayacak ve bu elektronik cihazların üreticileri, cihazların kullanım süreleri bittikten sonra ürünleri geri toplamakla yükümlü olacaktır.

(Greek) (**Ελληνικό**) Σύμφωνα με την Οδηγία 2002/96/ΕΚ της Ευρωπαϊκής Ένωσης («ΕΕ») περί Απόρριψης Ηλεκτρικού και Ηλεκτρονικού Εξοπλισμού (WEEE), η οποία λαμβάνει ισχύ στις 13 Αυγούστου 2005, τα προϊόντα «ηλεκτρικού και ηλεκτρονικού εξοπλισμού» δεν είναι δυνατόν να απορριφθούν πλέον ως κοινά απορρίμματα και οι κατασκευαστές κεκαλυμμένου ηλεκτρονικού εξοπλισμού είναι υποχρεωμένοι να πάρουν πίσω αυτά τα προϊόντα στο τέλος της ωφέλιμης ζωής τους.

(Polish) (**Polski**) Zgodnie z Dyrektywą Unii Europejskiej ("UE") dotyczącą odpadów produktów elektrycznych i elektronicznych (Dyrektywa 2002/96/EC), która wchodzi w życie 13 sierpnia 2005, tzw. "produkty oraz wyposażenie elektryczne i elektroniczne " nie mogą być traktowane jako śmieci komunalne, tak więc producenci tych produktów będą zobowiązani do odbierania ich w momencie gdy produkt jest wycofywany z użycia.

(Hungarian) (**Magyar**) Az Európai Unió („EU”) 2005. augusztus 13-án hatályba lépő, az elektromos és elektronikus berendezések hulladékaikról szóló 2002/96/EK irányelve szerint az elektromos és elektronikus berendezések többé nem kezelhetők lakossági hulladékként, és az ilyen elektronikus berendezések gyártói köteleessé válnak az ilyen termékek visszavételére azok hasznos élettartama végén.

(Czech) (**Čeština**) Podle směrnice Evropské unie ("EU") o likvidaci elektrických a elektronických výrobků 2002/96/EC platné od 13. srpna 2005 je zakázáno likvidovat "elektrické a elektronické výrobky" v běžném komunálním odpadu a výrobci elektrických výrobků, na které se tato směrnice vztahuje, budou povinni odebrat takové výrobky zpět po skončení jejich životnosti.

(Traditional Chinese) (繁體中文) 歐盟已制訂有關廢電機電子設備法令，亦即自 2005 年 8 月 13 日生效的 2002/96/EC，明文規定「電機電子設備產品」不可再以都市廢棄物處理，且所有相關電子設備製造商，均須在產品使用壽命結束後進行回收。

(Simplified Chinese) (简体中文) 歐盟已制訂有關廢電機電子設備法令，亦即自 2005 年 8 月 13 日生效的 2002/96/EC，明文規定「電機電子設備產品」不可再以都市廢棄物處理，且所有相關電子設備製造商，均須在產品使用壽命結束後進行回收。

(Japanese) (日本語) 2005 年 8 月 13 日以降に EU 加盟国を流通する電気・電子製品には WEEE 指令によりゴミ箱に×印のリサイクルマークの表示が義務づけられており、廃棄物として捨てることの禁止とリサイクルが義務づけられています。

(Korean) (한국어) 2005 年 8 月 13 日자로 시행된 폐전기 전자제품에 대한 유럽연합("EU") 지침, 지침 2002/96/EC 에 의거하여, "전기전자제품"은 일반 쓰레기로 폐기할 수 없으며 제품의 수명이 다하면 해당 전자제품의 제조업체가 이러한 제품을 회수할 책임이 있습니다.

(Vietnamese) (Tieng Viet) Theo Hướng dẫn của Liên minh Châu Âu ("EU") về Thiết bị điện & điện tử đã qua sử dụng, Hướng dẫn 2002/96/EC, vốn đã có hiệu lực vào ngày 13/8/2005, các sản phẩm thuộc "thiết bị điện và điện tử" sẽ không còn được vứt bỏ như là rác thải đô thị nữa và các nhà sản xuất thiết bị điện tử tuân thủ hướng dẫn sẽ phải thu hồi các sản phẩm này vào cuối vòng đời.

(Thai) (ไทย) ภายใต้ข้อกำหนดของสหภาพยุโรป ("EU") เกี่ยวกับของเสียจากอุปกรณ์ไฟฟ้า และอิเล็กทรอนิกส์ เลขที่ 2002/96/EC ซึ่งมีผลบังคับใช้ตั้งแต่วันที่ 13 สิงหาคม 2005 ผู้ใช้ไม่สามารถทิ้งผลิตภัณฑ์ที่เป็น "อุปกรณ์ไฟฟ้าและอิเล็กทรอนิกส์" ประปนกับของเสียทั่วไปของชุมชนได้อีกต่อไป และผู้ผลิตอุปกรณ์อิเล็กทรอนิกส์ดังกล่าวจะถูกบังคับให้นำผลิตภัณฑ์ดังกล่าวกลับคืนเมื่อสิ้นสุดอายุการใช้งานของผลิตภัณฑ์

(Indonesian) (Bahasa Indonesia) Sesuai dengan Regulasi Uni Eropa ("UE") perihal WEEE (Limbah Peralatan Listrik dan Elektronik), Directive 2002/96/EC, yang berlaku sejak 13, 2005, produk "peralatan listrik dan elektronik" tidak lagi dapat dibuang sebagai sampah umum dan pabrik peralatan elektronik diwajibkan untuk mengambil kembali produk tersebut pada saat masa pakainya habis.

(Serbian) (Srpski) Po Direktivi Evropske unije ("EU") o odbačenju eelektronskoj I električnoj opremi, Direktiva 2002/96/EC, koja stupa na snagu od 13. Avgusta 2005, proizvodi koji spadaju pod "elektronsku I električnu opremu" ne mogu više biti odbačeni kao običan otpad I proizvođači ove opreme biće prinuđeni da uzmu natrag ove proizvode na kraju njihovog uobičajenog veka trajanja.

(Netherlands) (Nederlands) De richtlijn van de Europese Unie (EU) met betrekking tot Vervuiling van Electriche en Electronische producten (2002/96/EC), die op 13 Augustus 2005 in zal gaan kunnen niet meer beschouwd worden als vervuiling. Fabrikanten van dit soort producten worden verplicht om producten retour te nemen aan het eind van hun levenscyclus.

(Romanian) (Română) În baza Directivei Uniunii Europene ("UE") privind Evacuarea Echipamentului Electric și Electronic, Directiva 2002/96/EC, care intră în vigoare pe 13 august, 2005, produsele din categoria "echipament electric și electronic" nu mai pot fi evacuate ca deșeuri municipale, iar fabricanții echipamentului electronic vizat vor fi obligați să primească înapoi produsele respective la sfârșitul duratei lor de utilizare.

(Portuguese) (Português) De acordo com a Directiva 2002/96/EC de Resíduos de Equipamentos Eléctricos e Electrónicos da União Europeia (UE), efectiva desde o 13 de Agosto do ano 2005, os produtos de "equipamento eléctrico e electrónico" não podem ser descartados como resíduo municipal e os fabricantes do equipamento electrónico sujeitos a esta legislação estarão obrigados a recolher estes produtos ao finalizar sua vida útil.

(Swedish) (Svenska) Under Europeiska unionens ("EU") Weee-direktiv (Waste Electrical and Electronic Equipment),

Direktiv 2002/96/EC, vilket trädde i kraft 13 augusti, 2005, kan inte produkter från "elektriska och elektroniska utrustningar" kastas i den vanliga hushållssoporna längre och tillverkare av inbyggd elektronisk utrustning kommer att tvingas att ta tillbaka sådana produkter när de är förbrukade.

(Finnish) (Suomi) Euroopan unionin (EU) 13.8.2005 voimaan tulleen sähkö- ja elektroniikkalaiteromua koskevan direktiivin 2002/96/EY mukaisesti "sähkö- ja elektroniikkalaitteita" ei saa enää hävittää talousjätteiden mukana. Direktiivin alaisen sähkö- tai elektroniikkalaitteen valmistajan on otettava laitteet takaisin niiden käyttöiän päättyessä.

(Slovak) (Slovenčina) Na základe smernice Európskej únie („EU“) o elektrických a elektronických zariadeniach číslo 2002/96/ES, ktorá vstúpila do platnosti 13. augusta 2005, výrobky, ktorými sú „elektrické a elektronické zariadenia“ nesmú byť zneškodňované spolu s komunálnym odpadom a výrobcovia patričných elektronických zariadení sú povinní takého výrobky na konci životnosti prevziať naspäť.

(Slovenian) (Slovenščina) Skladno z določili direktive Evropske unije ("EU") o odpadni električni in elektronski opremi, Direktiva 2002/96/ES, ki je veljavna od 13. avgusta, izdelkov "električne in elektronske opreme" ni dovoljeno odstranjevati kot običajne komunalne odpadke, proizvajalci zadevne elektronske opreme pa so zavezani, da tovrstne izdelke na koncu njihove življenjske dobe sprejmejo nazaj.

(Danish) (Dansk) I henhold til direktiv fra den europæiske union (EU) vedrørende elektrisk og elektronisk affald, Direktiv 2002/96/EC, som træder i kraft den 13. august 2005, må produkter som "elektrisk og elektronisk udstyr" ikke mere bortskaffes som kommunalt affald. Producenter af det pågældende, elektriske udstyr vil være forpligtet til at tage disse produkter tilbage ved afslutningen på produkternes levetid.

(Norwegian) (Norsk) Under den europeiske unionens ("EU") direktiv om deponering av elektronisk og elektrisk utstyr, direktiv 2002/96/EC, som trer i effekt 13. august 2005, kan ikke produkter av "elektronisk og elektrisk utstyr" lenger deponeres som husholdningsavfall og fabrikantene av disse produktene er forpliktet å ta tilbake slike produkter ved slutten

av produktets levetid.

(Bulgarian) (Български) Според директивата на Европейския съюз относно отпадъците от електрическо и електронно оборудване, директива 2002/96/EC, важаща от 13 август, 2005 г., електрическо и електронно оборудване не може да се изхвърля заедно с битовите отпадъци и производителите на такова оборудване са задължени да приемат обратно съответните продукти в края на експлоатационния им период.

(Croatian) (Hrvatski) U okviru Direktive Europske Unije ("EU") o Otpadnim električnim i elektroničkim uređajima, Direktiva 2002/96/EC, koja je na snazi od 13. kolovoza 2005., "električni i elektronički uređaji" se ne smiju više bacati zajedno s kućnim otpadom i proizvođači su obvezni zbrinuti takve proizvode na kraju njihovog životnog vijeka.

(Estonian) (Eesti) Vastavalt Euroopa Liidu ("EL") direktiivile 2002/96/EÜ (elektri- ja elektroonikaseadmete jäätmete kohta), mis jõustus 13. augustil 2005, on keelatud kodumajapidamiste "elektri- ja elektroonikaseadmete" jäätmete hävitamine koos majapidamisjäätmetega, ja elektri- ja elektroonikaseadmete tootjad on kohustatud sellised tooted pärast nende kasutusest kõrvaldamist tagasi võtma.

(Persian) (فارسی)

بر طبق قانون دفع زیاده های الکتریکی و الکترونیکی (بند 2002/96/EC اتحادیه اروپا) که از تاریخ 13 اگوست سال 2005 میلادی قبل اجراءات ، کلیه شرکت های تولید کننده موظف به جمع آوری زیاده محصولات خود پس از پایان دوره مصرف می باشند.

(Arabic) (العربية)

في إطار اتفاقية الإتحاد الأوروبي ("الإتحاد الأوروبي") التوجيه بشأن نفايات المعادن والأجهزة الكهربائية والإلكترونية، توجيه 2002/96/EC للمجموعة الأوروبية، الذي أصبح ساري المفعول في 13 أغسطس/آب، 2005، أن منتجات "أجهزة كهربائية وإلكترونية" لا يمكن التخلص منها بوصفها نفايات، ومنتجات المعادن الإلكترونية سيكون لها إما عليهم استرداد مثل هذه المنتجات في نهاية مدة صلاحيتها.

Upozornění k optické jednotce

POZOR: Toto zařízení obsahuje laserový systém a je klasifikováno jako „LASEROVÉ ZAŘÍZENÍ 1. TŘÍDY.“ Aby bylo zajištěno správné používání tohoto modelu, pečlivě si přečtěte tuto uživatelskou příručku a uschovejte ji pro budoucí použití. V případě jakéhokoli problému s tímto modelem se obraťte na nejbližší „AUTORIZOVANÉ servisní středisko“. Nepokoušejte se demontovat plášť tohoto zařízení, aby nedošlo k přímému kontaktu s laserovým paprskem.

Ochranné známky

Všechny ochranné známky jsou majetkem příslušných vlastníků.

SRS Premium Sound, SRS a symbol jsou registrované ochranné známky společnosti SRS Labs, Inc.

THX a THX TruStudio Pro jsou ochranné známky společnosti THX Ltd., které mohou být v některých právních řádech registrované. Všechna práva vyhrazena.

Historie revizí

Verze	Poznámka k vydání	Datum
1.0	První vydání	10, 2010

KAPITOLA 2

Úvod

Blahopřejeme uživateli tohoto notebooku s dokonalým designem. Používání tohoto zcela nového vynikajícího notebooku vám přinese radostný a profesionální zážitek. S hrdostí můžeme informovat naše zákazníky, že tento notebook prošel důkladným testováním a jeho kvalita se opírá o naši reputaci v souvislosti s nepřekonatelnou spolehlivostí a spokojeností zákazníků.

Mapa příručky

Tato uživatelská příručka obsahuje pokyny a ilustrace k používání tohoto notebooku. Před používáním tohoto notebooku doporučujeme, abyste si tuto uživatelskou příručku pečlivě přečetli.

Kapitola 1. Předmluva, seznamuje uživatele se základními bezpečnostními informacemi a zásadami týkající se tohoto notebooku. Před prvním použitím tohoto notebooku doporučujeme, abyste si přečetli tyto informace nebo zásady.

Kapitola 2. Úvod, obsahuje popis veškerého příslušenství tohoto notebooku. Po otevření krabice doporučujeme zkontrolovat, zda obsahuje veškeré příslušenství. Pokud je některá položka příslušenství poškozena nebo chybí, obraťte se na prodejce tohoto notebooku. Tato kapitola také obsahuje technické údaje tohoto notebooku a popisy tlačítek funkcí, rychlých spouštěcích tlačítek, konektorů, světelných indikátorů a externích součástí tohoto notebooku.

Kapitola 3. Začínáme, obsahuje základní pokyny pro používání klávesnice, dotykové plochy, pevného disku a optické paměťové jednotky. Kromě toho jsou rovněž k dispozici pokyny pro vložení a vyjmutí baterie a pokyny pro připojení různých externích zařízení, komunikačních zařízení atd., které pomohou uživateli dobře se seznámit s tímto notebookem.

Kapitola 4. Nastavení systému BIOS Setup. obsahuje informace o programu BIOS Setup a umožňuje nakonfigurovat systém pro optimální využití.

Vybalení

Nejdříve rozbalte krabici a pečlivě zkontrolujte veškeré položky. Pokud je některá položka poškozena nebo chybí, obraťte se ihned na prodejce. Rovněž uschovejte krabici a obalový materiál pro případ, že by bylo třeba v budoucnosti zařízení převážet. Krabice musí obsahovat následující položky:



Notebook



Stručná příručka



Velkokapacitní baterie Li-ion



Adaptér střídavého /
stejnoseměrného napájení a
kabel střídavého napájení



Brašna pro přenášení
(volitelně)



Disk s ucelenou nabídkou ovladačů obsahující plnou verzi uživatelské příručky, ovladače, volitelnou funkci obnovení atd.



Změna výše uvedeného

příslušenství bez

předchozího upozornění

vyhrazena.

Technické údaje

Procesor

Podporovaný procesor	Intel® Calpella
Mezipaměť L2	3 MB (podle procesoru)
Zvláštní upozornění	Aktuální procesor předinstalovaný v notebooku závisí na zakoupeném modelu. Podrobné informace vám poskytne místní prodejce.

Čipy jádra

Čipová sada	Intel® Calpella Arrandale
Zvláštní upozornění	Aktuální čipová sada nebo sady předinstalované v notebooku závisí na zakoupeném modelu. Podrobné informace vám poskytne místní prodejce.

Paměť

Technologie	DDR3 800 / 1 066 MHz
Paměť	DDR3 SO-DIMM X 2 sloty
Maximum	4 GB (2 GB DDR3 SO-DIMM x 2)

Úložiště

Formát HDD	2,5", 9,5 mm
Optické zařízení	Super Multi
Zvláštní upozornění	Aktuální HDD a ODD předinstalované v notebooku závisí na zakoupeném modelu.

Video

Grafika	Diskrétní nebo UMA (volitelně)
Rozlišení panelu LCD	1366 x 768 / 1600 x 900 (volitelně)
Výstup CRT	Podporováno
Výstup HDMI	Podporováno
Funkce duálního zobrazení	Automatické rozpoznání LCD nebo CRT po připojení. Podpora: LCD max. 1366 x 768, CRT max. 1280 x 1024

Displej

Typ LCD	15,6", 16:9 WXGA
Jas	Ovládání jasu rychlými tlačítky K/B

Webkamera

CMOS	1,3 megapixelů
------	----------------

Zvuk

Řadič zvuku	Realtek® ALC269
Vnitřní reproduktor	2 reproduktory
Vnitřní mikrofon	x 1
Hlasitost zvuku	Nastavení knoflíkem hlasitosti, rychlým tlačítkem na klávesnici a softwarově

Port I/O

Monitor (VGA)	15kolíkový D-Sub x 1
USB	x 2 (USB verze 2.0)
E-SATA combo	x 1, podpora E-SATA a USB
Vstup mikrofonu / linkový vstup	x 1
Výstup pro připojení sluchátek / výstup SPDIF	x 1
RJ45	x 1
HDMI	x 1
Čtečka karet	x 1 (SD / SDHC / MMC / MS)
	Podporované paměťové karty se mohou lišit bez předchozího upozornění.

Komunikační port (Uvedené položky se mohou lišit bez předchozího upozornění)

Místní síť LAN	10 / 100 / 1000 (volitelně)
Bezdrátová místní síť LAN	802.11b / g / n (volitelně)
Bluetooth	Podporováno (volitelně)

Napájení

Adaptér střídavého / stejnoseměrného napájení	90 W, 19 V Vstup: 100~240V 1,5A/2,0A 50~60Hz Výstup: 90 W: 19V --- 4,74A 
Typ baterie	6 článků
Baterie RTC	Ano
Zvláštní upozornění	Aktuální baterie dodaná v balení se může lišit bez předchozího upozornění. Podrobné informace vám poskytne místní prodejce.

Software a systém BIOS

Spouštění z jednotky USB Flash	Ano, spouštění z diskety USB pouze do systému DOS
BIOS	Podpora rychlého spouštění - ano

Fyzické vlastnosti

Rozměry	383 (šířka) × 249,5 (výška) × 37,6~32,3 (hloubka) mm
Hmotnost	2,4 kg

Jiné

Otvor pro zámek Kensington	x1
Kompatibilita	WHQL

Popis produktu

V této části jsou popsány základní části notebooku. V této části se lépe seznámíte se vzhledem tohoto notebooku před používáním. Upozorňujeme, že notebook zobrazený v této části se může lišit od skutečného zakoupeného notebooku.

Pohled shora po otevření

Na pohledu shora a podle popisu níže se můžete seznámit s hlavní provozní částí notebooku.

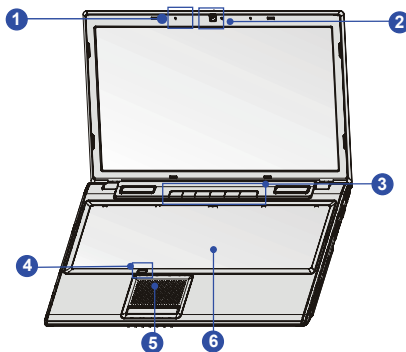

1. Vnitřní mikrofon
2. Webová kamera /
indikátor LED webové kamery
3. Dotykové snímače rychlého
spouštění
4. Přepínač dotykové plochy
5. Dotyková plocha
6. Klávesnice /
rychlá spouštěcí [Fn] tlačítka



Uvedené obrázky jsou
pouze orientační.

1. Vnitřní mikrofon

Integrovaný mikrofon, jehož funkce je totožná s běžným mikrofonem.

2. Webová kamera / indikátor LED webové kamery

- ♦ Integrovanou webovou kameru lze použít k fotografování, nahrávání videa nebo pro videokonference a s libovolnými interaktivními aplikacemi.
- ♦ Indikátor LED webové kamery vedle webové kamery svítí bíle, když je aktivována funkce webové kamery; po vypnutí této funkce indikátor LED zhasne.

3. Dotykové snímače rychlého spouštění

Stisknutím dotykového snímače rychlého spouštění aktivujete konkrétní aplikace nebo nástroje. Pomocí těchto snímačů mohou uživatelé efektivněji pracovat.



Napájení
zapnuto/vypnuto

- ♦ Stisknutím vypínače ZAPNETE a VYPNETE napájení notebooku.

P1
TDE
(Turbo Drive
Engine)

- ♦ Po připojení střídavého napájení stisknutím tohoto tlačítka aktivujte funkci **TDE**. Po aktivaci funkce TDE přináší rozšířenou rychlost výpočtu pro zvýšení výkonu systému.



Bezdrátová
místní síť LAN
(volitelně)

- ♦ Stisknutím tohoto snímače spustíte funkci bezdrátové místní sítě LAN.
-

**Cinema Pro**

- Stisknutím tohoto snímače můžete zapnout nebo vypnout subwoofer a zvýšit jas a hlasitost LCD.

**Snížit hlasitost /
Zvýšit hlasitost**

- Stisknutím těchto snímačů (zleva doprava) můžete snížit/ zvýšit hlasitost vestavěného reproduktoru.

4. Přepínač dotykové plochy

Tento přepínač lze použít k aktivaci nebo deaktivaci dotykové plochy. Na tlačítku je volitelný indikátor LED, který svítí, když je dotykový panel deaktivován.

5. Dotyková plocha

Toto je polohovací zařízení notebooku.

6. Klávesnice

Integrovaná klávesnice poskytuje všechny funkce velké klávesnice.

Rychlá spouštěcí [Fn] tlačítka

Tlačítka [Fn] na klávesnici slouží k aktivaci konkrétních aplikací nebo nástrojů.

Pomocí těchto rychlých spouštěcích tlačítek mohou uživatelé efektivněji pracovat.

Zde uvedené popisy jsou pouze orientační a funkce mohou být podporovány volitelně v závislosti na zakoupeném modelu.

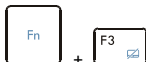

Smart Pad

- Stiskněte a podržte tlačítko **Fn** a potom opakovaným stisknutím tlačítka **F3** zapněte nebo vypněte funkci **Smart Pad**.



definovanou uživatel.

- Stiskněte a podržte tlačítko **Fn** a potom stisknutím tlačítka **F4** spustíte aplikaci definovanou uživatelem.



ECO Engine (Mikrojádru ECO) (řízení spotřeby)

- Stiskněte a podržte tlačítko **Fn** a potom opakovaným stisknutím tlačítka **F5** přepínejte mezi různými režimy řízení spotřeby, které nabízí funkce **ECO Engine (Mikrojádru ECO)**, nebo tuto funkci deaktivujte.
- Podrobné informace o funkci řízení spotřeby ECO Engine (Mikrojádru ECO) viz část Řízení spotřeby v kapitole 3 této příručky.
- ECO Engine (Mikrojádru ECO) je volitelná funkce.

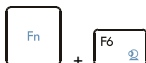

Webkamera

- Stiskněte a podržte tlačítko **Fn** a potom stisknutím tlačítka **F6** zapněte funkci **Webkamera**. Dalším stisknutím funkci vypněte.

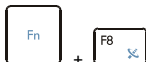

WLAN (WiFi)
(volitelně)

- Stiskněte a podržte tlačítko **Fn** a potom stisknutím tlačítka **F8** zapněte funkci **Bezdrátová místní síť LAN (WiFi)**. Dalším stisknutím funkce vypněte.

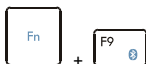

Bluetooth
(volitelně)

- Stiskněte a podržte tlačítko **Fn** a potom stisknutím tlačítka **F9** zapněte funkci **Bluetooth**. Dalším stisknutím funkce vypněte.

Pohled zepředu

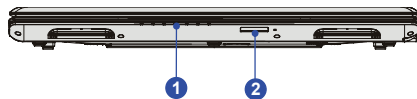

1. Stavový indikátor LED
2. Čtečka karet

1. Stavový indikátor LED

Režim spánku:



- Bliká modře, když se systém nachází ve stavu spánku.
- Svítí modře, když je počítač aktivní.
- Tento indikátor nesvítí, když je počítač vypnutý.



Num Lock: Tento indikátor svítí modře, když je zapnutá funkce Num Lock.



Caps Lock: Tento indikátor svítí modře, když je zapnutá funkce Caps Lock.

**Baterie:**

- ♦ Svítí modře při nabíjení baterie.
- ♦ Svítí jantarově při nízkém stavu baterie.
- ♦ Tento indikátor bliká oranžově, dojde-li k selhání baterie a je nutné ji vyměnit za novou. Požádejte nejbližšího prodejce o radu ohledně zakoupení ekvivalentního typu baterie doporučeného výrobcem.
- ♦ Indikátor baterie zhasne po úplném nabití nebo po odpojení adaptéru střídavého/stejnosměrného napájení.

**WLAN(WiFi)****Bezdrátová místní síť LAN (WiFi) (volitelně)**

- ♦ Indikátor LED bezdrátové místní sítě LAN svítí modře, když je aktivována funkce bezdrátové místní sítě LAN (WiFi).
- ♦ Po deaktivaci této funkce indikátor LED zhasne.
- ♦ **Varování:** S ohledem na bezpečnost letového provozu musí být na palubě letadla tento indikátor LED zhasnutý.
- ♦ V případě potřeby vám další informace poskytne místní prodejce.

**Bluetooth****Bluetooth**

- ♦ Indikátor LED rozhraní Bluetooth svítí modře, když je aktivována funkce Bluetooth.
- ♦ **Varování:** S ohledem na bezpečnost letového provozu musí být na palubě letadla tento indikátor LED zhasnutý.
- ♦ **Poznámka:** Funkce rozhraní Bluetooth může být podporována volitelně v závislosti na zakoupeném modelu.
- ♦ V případě potřeby vám další informace poskytne místní prodejce.



Aktivita pevného disku/ optické jednotky:

Bliká modře, když systém přistupuje k pevnému disku nebo k optické jednotce.

2. Čtečka karet

Integrovaná čtečka karet podporuje různé typy paměťových karet, například karty MMC (Multi-Media Card), XD (eXtreme Digital), SD (Secure Digital), SDHC (SD High Capacity), MS (Memory Stick) nebo MS Pro (Memory Stick Pro). Další přesnější informace vám poskytne nejbližší prodejce. Upozorňujeme vás, že **podporované paměťové karty se mohou měnit bez předchozího upozornění.**

Pohled zprava

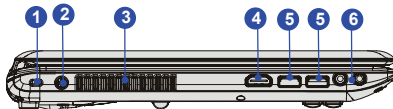

1. Otvor pro zámek Kensington
2. Konektor napájení
3. Ventilátor
4. Konektor HDMI
5. Port USB
6. Konektory zvukového portu

1. Otvor pro zámek Kensington

Tento notebook je vybaven otvorem pro zámek Kensington, který umožňuje uživatelům zajistit notebook na místě klíčem nebo mechanickým zařízením PIN a připevnit jej pogumovaným kovovým kabelem. Na konci kabelu je malá smyčka, která umožňuje obtočit celý kabel okolo pevného předmětu, například okolo těžkého stolu nebo jiného podobného vybavení, a tím jej zajistit na místě.

2. Konektor napájení

Slouží k připojení adaptéru střídavého/stejnosměrného napájení a k napájení notebooku.

3. Ventilátor

Ventilátor je určen k chlazení systému. NEBLOKUJTE vzduchovou cirkulaci ventilátoru.

4. Konektor HDMI

HDMI (High Definition Multimedia Interface) je nový standard rozhraní počítačů, zobrazovacích zařízení a spotřební elektroniky, který podporuje standardní, vylepšené video a video o vysokém rozlišení plus vícekanálový digitální zvuk prostřednictvím jediného kabelu.

5. Port USB

Port USB 2.0 umožňuje připojit periferní zařízení s rozhraním USB, například myš, klávesnici, modem, mobilní pevný disk, tiskárnu a další.

6. Konektor zvukového portu

Umožňují dosáhnout vysoce kvalitní zvuk se stereofonním systémem a podporovanou funkcí Hi-Fi. Připojte vaše reproduktory ke správným konektorům podle obrázku níže.

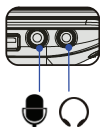

Výstup pro připojení sluchátek/výstup SPDIF: Slouží k připojení reproduktorů nebo sluchátek. Konektor S/PDIF je rovněž k dispozici pro přenos digitálního zvuku do externích reproduktorů prostřednictvím optického kabelu.



Vstup mikrofonu/ linkový vstup: Slouží pro připojení externího mikrofonu.

Pohled zleva

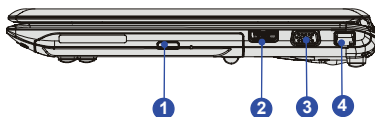

1. Optická jednotka
2. Konektor E-SATA /
Port USB
3. Port VGA
4. Konektor RJ-45

1. Optická jednotka

Optické zařízení umožňuje používat disky CD/DVD pro instalování softwaru, pro přístup k datům a pro přehrávání hudby / videa v počítači.

2. Konektor E-SATA (External Serial ATA) / port USB (volitelně)

Konektor E-SATA umožňuje připojit externí zařízení Serial ATA. Uživatelé mohou použít stíněný kabel vně notebooku pro využití výhod, které rozhraní SATA nabízí pro ukládání dat.

Tento konektor může fungovat rovněž jako port USB.

3. Port VGA

15kolíkový port D-sub VGA umožňuje připojit externí monitor nebo jiné zařízení kompatibilní se standardem VGA (například projektor) pro větší zobrazení počítače.

4. Konektor RJ-45

Ethernetový konektor slouží k připojení kabelu místní sítě pro vytvoření síťového připojení.

Pohled zezadu

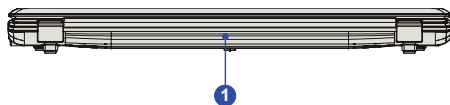

1. Baterie

1. Baterie

Po odpojení napájecího adaptéru je tento notebook napájen baterií.

Pohled zdola

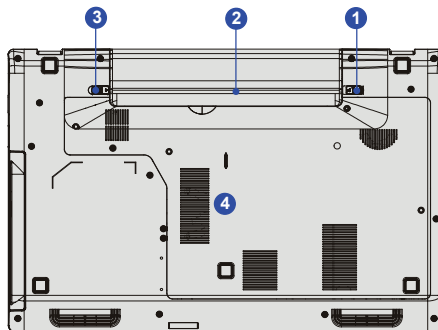

1. Tlačítko zamknutí/odemknutí baterie
2. Baterie
3. Uvolňovací tlačítko baterie
4. Ventilátor

1. Tlačítko zamknutí/odemknutí baterie

Když se toto tlačítko nachází v zamknuté poloze, baterii nelze vyjmout. Po posunutí tlačítka do odemknuté polohy lze baterii vyjmout.

2. Baterie

Po odpojení napájecího adaptéru je tento notebook napájen baterií.

3. Uvolňovací tlačítko baterie

Tento zacvakávací mechanismus slouží jako příprava na vyjmutí baterie. Jednou rukou posuňte tlačítko a druhou rukou opatrně vytáhněte baterii.

4. Ventilátor

Ventilátor je určen k chlazení systému. NEBLOKUJTE vzduchovou cirkulaci ventilátoru.

KAPITOLA 3

Začínáme

Řízení spotřeby

Připojení střídavého napájení

Při prvním použití tohoto notebooku důrazně doporučujeme připojit adaptér střídavého/stejnoseměrného napájení k notebooku a používat střídavé napájení. Po připojení střídavého napájení bude okamžitě zahájeno nabíjení baterie.

Upozorňujeme, že adaptér střídavého/stejnoseměrného napájení dodaný s počítačem je schválen pro tento notebook; při používání jiného modelu adaptéru může dojít k poškození notebooku nebo dalších zařízení připojených k notebooku.

Adaptér střídavého/stejnoseměrného napájení nezakrývejte, protože se během provozu může zahřívát. Nikdy nezapomeňte na to, že se adaptér střídavého/stejnoseměrného napájení během provozu zahřívá.

Připojení střídavého napájení

1. Vybalte adaptér střídavého/stejnoseměrného napájení a napájecí kabel z krabice.
2. Připojte napájecí kabel ke konektoru adaptéru střídavého/stejnoseměrného napájení.
3. Připojte stejnosměrný konec adaptéru k notebooku a připojte konec napájecího kabelu se zástrčkou do elektrické zásuvky.

Odpojení napájení

Při odpojování adaptéru střídavého/stejnoseměrného napájení postupujte podle následujících pokynů:

4. Nejdříve odpojte napájecí kabel z elektrické zásuvky.
5. Odpojte konektor od notebooku.
6. Odpojte napájecí kabel a konektor adaptéru střídavého/stejnoseměrného napájení.
7. Při odpojování napájecího kabelu vždy uchopte konektorovou část kabelu. Nikdy netahejte přímo za kabel!

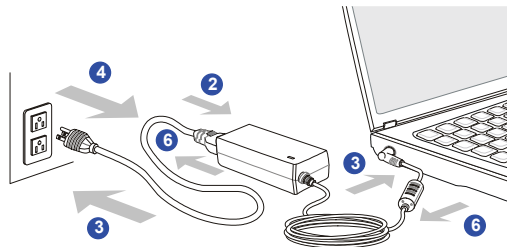

Používání energie baterie

Tento notebook je vybaven velkokapacitní Li-ion baterií. Nabíječi baterie Li-ion je vnitřním zdrojem napájení notebooku.

Při pokusu o demontáž baterie vlastními silami uživatele může dojít k jejímu poškození. V případě demontáže baterie jinou osobou než oprávněným technikem může dojít k propadnutí omezené záruky.

Aby se zabránilo výbuchu způsobeném nesprávnou výměnou baterie, používejte pouze stejný nebo ekvivalentní typ baterie doporučený výrobcem.

Nepoužívanou baterii vždy uchovávejte na bezpečném místě.

Po uplynutí životnosti zrecyklujte baterii v souladu s místními zákony a vyhláškami.

Vložení baterie

Při vkládání baterie postupujte podle následujících kroků:

1. Vyhledejte zajišťovací šachtu baterie a přihrádku na baterii.
2. Nejdříve musíte zkontrolovat, zda šachta baterie odpovídá šachtě přihrádky na baterii. Rukou zarovnejte a zasuňte baterii do přihrádky ve správné orientaci.
3. Stlačením zajistěte baterii v bateriové přihrádce.
4. Stiskněte tlačítko zámku do zamknuté polohy.

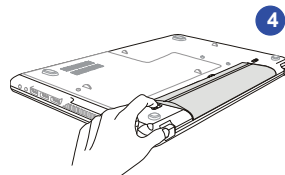
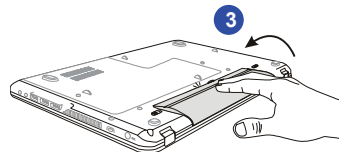
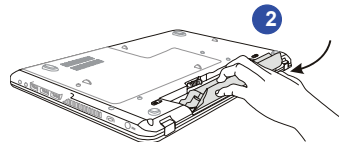
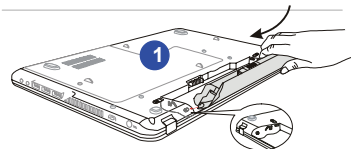

Uvolnění baterie

Doporučujeme mít vždy v zásobě další baterii pro zajištění dostatečného napájení. Zakupte baterii, která je kompatibilní s vaším notebookem, u nejbližšího prodejce.

Při vyjímání baterie postupujte podle následujících kroků:

1. Zkontrolujte, zda je notebook vypnutý a zda je napájecí kabel odpojený.
2. Stiskněte tlačítko zamknutí/odemknutí do odemknuté polohy.
3. Vyhledejte uvolňovací tlačítko baterie na spodní straně.
4. Stiskněte a podržte uvolňovací tlačítko ve směru uvolnění baterie uvedeném na spodní straně.
5. Špičkou prstu vysuňte baterii z bateriové přihrádky. Při vysouvání baterie prstem postupujte opatrně.

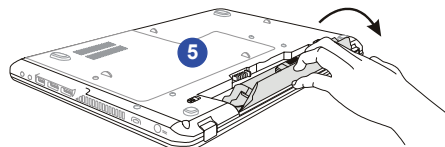
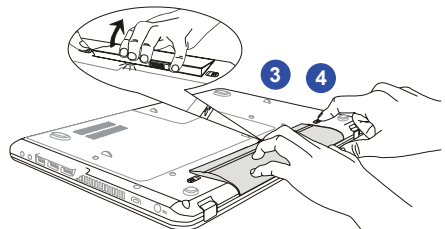
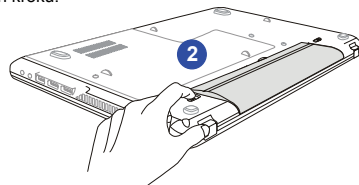

6. Potom baterii vysuňte.

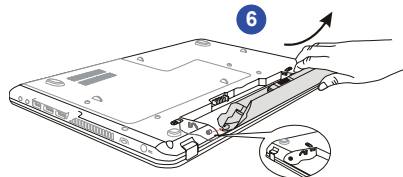

Tipy pro bezpečné používání baterie

Při nesprávné výměně nebo manipulaci s baterií může vzniknout nebezpečí požáru nebo výbuchu, což může způsobit vážné zranění.

- Hlavní baterii nahrazujte pouze stejným nebo ekvivalentním typem baterie.
- Baterie nerozebírejte, nezkratujte ani nevhazujte do ohně a neskladujte je při teplotách nad +60° C (+140° F).
- Zabráňte násilnému poškození baterie. Uchovejte mimo dosah dětí.
- Nepoužívejte zkorodované nebo poškozené baterie.
- Použité baterie zlikvidujte dle místních nařízení. Podrobnosti o možnostech recyklace nebo o správné likvidaci v místě vašeho bydliště vám poskytnou místní orgány specializované na likvidaci pevných odpadů.

Úspora energie baterie

Úsporné využívání energie baterie je klíčové pro zachování normálního provozu. Pokud energie baterie není využívána efektivně, může dojít ke ztrátě uložených dat a vlastních nastavení.

Přečtete si následující tipy, které vám pomohou optimalizovat životnost baterie a zabránit náhlé ztrátě napájení:

- Nebudete-li počítač chvíli používat, přepněte jej do režimu spánku nebo zkrátte časový interval přepnutí do režimu spánku.
- Nebudete-li počítač delší dobu používat, vypněte jej.
- Deaktivujte nepotřebná nastavení nebo odpojte nepoužívané periférie.
- Co možná nejčastěji používejte k napájení počítače adaptér střídavého/stejnoseměrného napájení.

Nabíjení baterie

Baterii lze nabíjet, když je nainstalována v notebooku. Před nabíjením baterie věnujte pozornost následujícím tipům:

- Nemáte-li k dispozici jinou nabitou baterii, uložte práci, ukončete všechny spuštěné programy a vypněte počítač nebo použijte příkaz Uložit na disk.
- Připojte externí adaptér střídavého/stejnoseměrného napájení.
- Během nabíjení můžete počítač používat, přepnout do režimu spánku nebo vypnout, aniž by došlo k přerušení nabíjení.
- Baterie je vybavena lithiium-ionovými články, které nemají „paměťový efekt“. Před nabíjením není nutné baterii vybit. Nicméně pro zajištění optimální životnosti baterie doporučujeme baterii alespoň jednou měsíčně zcela vybit.
- Nebudete-li notebook delší dobu používat, doporučujeme vyjmout baterii z notebooku. Tím lze prodloužit životnost baterie.
- Skutečná délka nabíjení se bude lišit podle používaných aplikací.

ECO Engine (Mikrojádru ECO) – funkce řízení spotřeby (podporováno volitelně)

Aktivace funkce ECO Engine (Mikrojádru ECO)

ECO Engine (Mikrojádru ECO), vynikající a jedinečná funkce řízení spotřeby, nabízí různé režimy řízení spotřeby – **Gaming mode (režim Hra)**, **Movie mode (režim Video)**, **Presentation mode (režim Prezentace)**, **Office mode (režim Kancelář)** a **Turbo Battery mode (režim Turbo baterie)** – pro prodloužení délky provozu baterie při provádění různých činností s tímto notebookem.

Následující pokyny slouží k aktivaci funkce řízení spotřeby ECO Engine (Mikrojádru ECO):

Zvláštní poznámka: Pokud znovu nainstalujete operační systém do notebooku, nezapomeňte nainstalovat aplikaci SCM (System Control Manager) na univerzálním disku pro aktivaci funkce ECO.

Následující pokyny slouží k aktivaci funkce řízení spotřeby ECO Engine (Mikrojádru ECO):

1. Stisknete a podržete tlačítko **Fn** a potom opakovaným stisknutím tlačítka **F5** přepínáte mezi různými režimy řízení spotřeby, které nabízí funkce **ECO Engine (Mikrojádru ECO)**, nebo tuto funkci deaktivujete.
2. Chcete-li zjistit, který režim řízení spotřeby je právě aktivován, podívejte se na ikonu režimu, která se po výběru režimu zobrazí na obrazovce.

**Gaming Mode****Gaming Mode (Režim Hra)**

Tento režim slouží k hraní her.

**Movie Mode****Movie mode (režim Video)**

Tento režim slouží k přehrávání multimediálních aplikací.

**Presentation Mode****Presentation Mode (Režim Prezentace)**

Tento režim slouží k předvádění prezentací.

**Office Mode****Office Mode (Režim Kancelář)**

Tento režim slouží pro práci s kancelářskými dokumenty.

**Turbo Battery Mode****Turbo Battery Mode (Režim Turbo baterie)**

Tento režim slouží k maximálnímu prodloužení délky provozu baterie.

**ECO Off (ECO vyp.)**

Slouží k deaktivaci mikrojádra ECO Engine (Mikrojádru ECO).

Nastavení ECO

V notebooku můžete deaktivovat zařízení za účelem snížení energetické spotřeby. V tomto modelu lze nastavit záznam zařízení, které mají být deaktivovány, a potom můžete přejít do režimu Turbo Battery (Turbo baterie) pro snížení energetické spotřeby a prodloužení výdrže baterie.

Vzhledem k tomu, že je nainstalován program SCM, klepnutím pravým tlačítkem myši na ikonu

SCM  na panelu nástrojů se mohou zobrazit různá místní okna v závislosti na tom, zda je aktivována nebo deaktivována funkce ECO:

1.

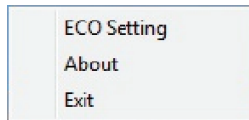

Funkce ECO se nachází v režimu ECO

2.



Funkce ECO je aktivována.

Nastavte notebook na režim ECO Off (ECO vyp.) a klepněte pravým tlačítkem na ikonu SCM .

Klepněte na „**ECO Setting**“ (**Nastavení ECO**) v nabídce a potom se zobrazí místní okno jako na obrázku na pravé straně:



Klepněte na zaškrťávací políčko před zařízením, které chcete deaktivovat v režimu Turbo Battery (Turbo baterie), klepnutím na tlačítko YES (ANO) použijte nastavení a ukončete. Vybrané zařízení nebude fungovat, když nastavíte funkci ECO na režim Turbo Battery (Turbo baterie).

Pokud se při nastavování funkce ECO na režim Turbo Battery (Turbo baterie) nachází v přihrádce ODD disk, jednotka ODD nebude deaktivována.

Pokud je jednotka ODD deaktivována v režimu Turbo Battery (Turbo baterie), existují 2 možnosti, jak ji obnovit: přepněte funkci ECO na jiný režim nebo stiskněte tlačítko pro vysunutí disku z optické jednotky. Upozorňujeme, že v případě obou řešení několik sekund trvá, než se znovuzavede ovladač. Zvolíte-li druhé řešení, po načtení ovladače se disk vysune.

Řízení spotřeby v operačním systému Windows

Řízení spotřeby osobních počítačů a monitorů dokáže ušetřit významné množství elektrické energie a přináší ekologické výhody. Abyste ušetřili energii, vypněte monitor nebo nastavte počítač tak, aby po uplynutí určitého intervalu nečinnosti uživatele přešel do pohotovostního režimu/režimu spánku.

Při provádění nastavení řízení spotřeby v operačním systému Windows postupujte podle následujících pokynů:

1. Funkce Power Options (Možnosti napájení) v operačním systému Windows umožňují ovládat funkce řízení spotřeby monitoru, pevného disku a baterie. Přejděte na nabídku Start a klepněte na položku Control Panel (Ovládací panely). Klepněte na System and Security (Systém a zabezpečení).
2. Potom klepněte na Power Options (Možnosti napájení).
3. Potom vyberte plán spotřeby, který vyhovuje vašim individuálním potřebám
4. Nabídka Shut Down Computer (Vypnout počítač) obsahuje možnosti Sleep (Spánek) (S3/S4), Shut Down (Vypnout) (S5) nebo Restart your computer (Restartovat počítač).
5. Počítač musí být schopen se probudit z úsporného režimu na příkaz z některého z následujících ovládacích prvků:
 - vypínač,
 - myš,
 - klávesnice.

1



System and Security

Review your computer's status
Back up your computer
Find and fix problems

2



Power Options

Require a password when the computer wakes | Change what the power buttons do |
Change when the computer sleeps

Select a power plan

Power plans can help you maximize your computer's performance or conserve energy. Make a plan active by selecting it, or choose a plan and customize it by changing its power settings. [Tell me more about power plans](#)

3

Preferred plans

- Balanced (recommended)** [Change plan settings](#)
 Automatically balances performance with energy consumption on capable hardware.
- Power saver [Change plan settings](#)
 Saves energy by reducing your computer's performance where possible.

Show additional plans



4



Tipy pro řízení spotřeby

- Aktivujte funkci řízení spotřeby ECO pro řízení spotřeby energie počítače.
- Po uplynutí intervalu nečinnosti uživatele vypněte monitor.
- K přepnutí do úsporného režimu použijte klávesy režimu spánku Fn a F12.
- Zoptimalizujte řízení spotřeby počítače vyladěním nastavení v části Power Options (Možnosti napájení) v operačním systému Windows.
- Nebude-li počítač určitou dobu používán, vždy odpojte kabel střídavého napájení, vyjměte baterii nebo vypněte elektrickou zásuvku, aby se nespotřebovávala žádná elektrická energie.

Základní operace

Pokud jste jako uživatelé notebooku začátečníci, přečtěte si následující pokyny, které zajistí vaši bezpečnost a pomohou vám používat notebook bezpečně a pohodlně.

Tipy pro bezpečnost a pohodlí

Notebook je mobilní platforma, která umožňuje pracovat téměř kdekoli. Pokud ovšem musíte s notebookem pracovat dlouhodobě, je důležitý výběr správného pracovního místa.

- Pracovní místo musí být dostatečně osvětlené.
- Zvolte vhodný stůl a židli a upravte jejich výšku tak, aby vyhovovala vaší pozici při práci.
- Posadte se na židli a upravte její opěrák (je-li k dispozici) tak, aby pohodlně podpíral vaše záda.
- Položte nohy naplocho a přirozeně na zem tak, aby se vaše kolena a lokty při práci nacházely ve správné poloze (přibližně 90 stupňů).
- Položte ruce přirozeně na stůl tak, aby jste měli opěrná zápěstí.
- Upravte úhel/pohodu panelu LCD tak, aby jste měli optimální zobrazení.
- Nepoužívejte notebook na nepohodlném místě (například v posteli).
- Notebook je elektrické zařízení a proto s ním nakládejte s velkou opatrností, aby nedošlo ke zranění.

1. Udržujte ruce a nohy v optimálním pohodlí.
2. Upravte úhel a polohu panelu LCD.
3. Upravte výšku stolu.
4. Seděte rovně a zachovávejte správnou polohu.
5. Upravte výšku židle.



Vytváření správných pracovních návyků

Pokud musíte používat notebook pravidelně po dlouhou dobu, je důležité, abyste si vytvořili správné pracovní návyky; v opačném případě vám může způsobit nepohodlí nebo zranění. Při používání notebooku dodržujte následující zásady.

- ♦ Pravidelně měňte polohu těla.
- ♦ Pravidelně protahujte a procvičujte tělo.
- ♦ Po delších pracovních intervalech dělejte pravidelné přestávky.

Seznámení s klávesnicí

Tento notebook je vybaven klávesnicí se všemi funkcemi. Tuto klávesnici lze rozdělit do čtyř kategorií: **Klávesy psacího stroje**, **Kurzorové klávesy**, **Numerické klávesy** a **Funkční klávesy**.



Klávesy psacího stroje



Numerické klávesy



**Kurzorové klávesy /
Funkční klávesy**

INFO

Zobrazená klávesnice se může od skutečné lišit v závislosti na zemi, ve které byl notebook zakoupen.

Klávesy psacího stroje

Kromě hlavních funkcí klávesnice klávesy psacího stroje rovněž nabízejí řadu kláves pro speciální účely, například klávesy **[Ctrl]**, **[Alt]**, a **[Esc]**.

Po stisknutí kláves-přepínačů se rozsvítí odpovídající indikátory LED, které ukazují jejich stav:

- **Num Lock:** Stisknete a podržte klávesu [Fn] a potom stisknutím této klávesy můžete zapínat a vypínat funkci Num Lock. Když je tato funkce aktivována, můžete používat numerické klávesy, které jsou součástí kláves psacího stroje.
- **Caps Lock:** Stisknutím této klávesy můžete zapínat a vypínat funkci Caps Lock. Když je tato funkce aktivována, lze psát pouze velkými písmeny.
- **Scroll Lock:** Stisknete a podržte klávesu [Fn] a potom stisknutím této klávesy můžete zapínat a vypínat funkci Scroll Lock. Tato funkce je definována jednotlivými programy a obvykle se používá v systému DOS.

Numerické klávesy

Vyhleďte numerické klávesy na klávesnici. Chcete-li tyto numerické klávesy používat k zadávání čísel a výpočtů, aktivujte funkci Num Lock.

Kurzorové klávesy

Čtyři kurzorové klávesy (se šípkami) a klávesy [Home], [PgUp], [PgDn], [End] se používají k ovládní pohybu kurzoru.



Přesune kurzor o jeden znak vlevo.



Přesune kurzor o jeden znak vpravo.



Přesune kurzor o jeden řádek nahoru.



Přesune kurzor o jeden řádek dolů.



Přejde na předchozí stránku.



Přejde na další stránku.



Přejde na začátek řádku (nebo dokumentu).



Přejde na konec řádku (nebo dokumentu).

Klávesy Backspace, [Ins] a [Del] v pravém horním rohu slouží k editačním účelům.



Tato klávesa slouží k přepínání režimů psaní „vložit“ a „přepsat“.



Stisknutím této klávesy odstraníte jeden znak napravo od kurzoru a přesunete následující text o jeden znak vlevo.



Stisknutím této klávesy odstraníte jeden znak nalevo od kurzoru a přesunete následující text o jeden znak vlevo.

Funkční klávesy

■ Klávesy systému Windows

Na klávesnici lze najít klávesu () s logem Windows a jednu klávesu s logem Aplikace



() , které slouží k provádění funkcí specifických pro operační systém Windows, například otevření nabídky Start a spouštění místní nabídky. Další informace o těchto dvou klávesách jsou uvedeny v příručce k operačnímu systému Windows nebo v nápovědě online.

■ Klávesa [Fn]



Slouží k přepínání výstupu zobrazení mezi LCD, externím monitorem nebo oběma současně.



Slouží k aktivaci nebo deaktivaci funkce dotykové plochy.



Slouží ke snížení jasu LCD.



Slouží ke zvýšení jasu LCD.

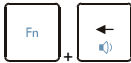

Slouží ke snížení hlasitosti integrovaného reproduktoru.

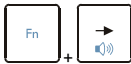

Slouží ke zvýšení hlasitosti integrovaného reproduktoru.

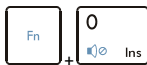

Slouží k deaktivaci funkce zvuku počítače.



Slouží k přepnutí počítače do režimu spánku (v závislosti na konfiguraci systému).

■ Rychlá spouštěcí [Fn] tlačítka

Tlačítka [Fn] na klávesnici slouží k aktivaci konkrétních aplikací nebo nástrojů.

Pomocí těchto rychlých spouštěcích tlačítek mohou uživatelé efektivněji pracovat.



Vlastní

- Stiskněte a podržte tlačítko **Fn** a potom stisknutím tlačítka **F4** spustíte aplikaci definovanou uživatelem.



ECO Engine (Mikrojádru ECO) (řízení spotřeby)

- Stiskněte a podržte tlačítko **Fn** a potom opakovaným stisknutím tlačítka **F5** přepínáte mezi různými režimy řízení spotřeby, které nabízí funkce **ECO Engine (Mikrojádru ECO)**, nebo tuto funkci deaktivujete.
- Podrobné informace o funkci řízení spotřeby ECO Engine (Mikrojádru ECO) viz část Řízení spotřeby v kapitole 3 této příručky.
- ECO Engine (Mikrojádru ECO) je volitelná funkce.

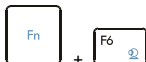

Webkamera

- Stiskněte a podržte tlačítko **Fn** a potom stisknutím tlačítka **F6** zapnete funkci **Webkamera**. Dalším stisknutím funkci vypnete.



WLAN(WiFi)
(volitelně)

- Stiskněte a podržte tlačítko **Fn** a potom stisknutím tlačítka **F8** zapněte funkci **Bezdrátová místní síť LAN (WiFi)**. Dalším stisknutím funkci vypněte.



Bluetooth
(volitelně)

- Stiskněte a podržte tlačítko **Fn** a potom stisknutím tlačítka **F9** zapněte funkci **Bluetooth**. Dalším stisknutím funkci vypněte.

Seznámení s funkcí Smart Pad

Funkce Smart Pad, která je integrována ve vašem notebooku, umožňuje uživatelům provádět různé akce víceprstovým poklepáním a gesty při používání notebooku a dokáže přesně rozpoznat změny víceprstových dotyků prováděných uživateli. Tato jedinečná funkce Smart Pad zajistí nejen zefektivní, ale také příjemní uživatelům používání notebooku.

1. Oblast pohybu kurzoru

Pohybem prstu po této části dotykové plochy, která je citlivá na tlak, můžete pohybovat kurzor po obrazovce.

2. Tlačítka Vpravo / Vlevo

Funguje jako pravé/levé tlačítko myši.

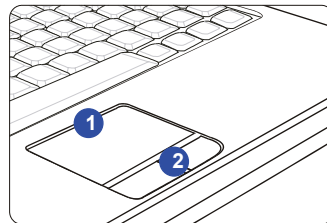

INFO

Uvedené obrázky dotykové plochy jsou pouze informativní a mohou se od zakoupeného modelu notebooku lišit.

Aktivace funkce Smart Pad





Stiskněte a podržte tlačítko **Fn** a potom opakovaným stisknutím tlačítka **F3** zapnete nebo vypnete funkci **Smart Pad**.

Smart Pad

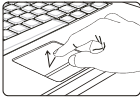

Stručné pokyny pro používání funkce Smart Pad

Další pokyny pro specifické používání funkce Smart Pad viz pokyny pro používání funkce Smart

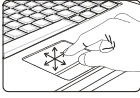
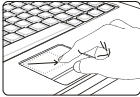

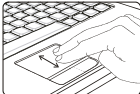
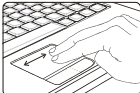
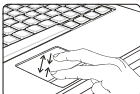
Pad klepnutím na ikonu Smart Pad () v pravé dolní části obrazovky.

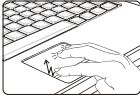
Gesta	Akce	Funkce
	<ul style="list-style-type: none"> ♦ Klepněte jednou na dotykovou plochu jedním prstem. 	<ul style="list-style-type: none"> ♦ Jedno klepnutí levým tlačítkem myši.
	<ul style="list-style-type: none"> ♦ Klepněte dvakrát na dotykovou plochu jedním prstem. 	<ul style="list-style-type: none"> ♦ Poklepání levým tlačítkem myši.
	<ul style="list-style-type: none"> ♦ Dotkněte se dotykové plochy a pohybujte prstem po dotykové ploše. 	<ul style="list-style-type: none"> ♦ Pohyb kurzoru.
	<ul style="list-style-type: none"> ♦ Přesuňte kurzor na konkrétní objekt jedním prstem. ♦ Vyberte objekt jedním klepnutím na dotykovou plochu ♦ Poklepejte na vybraném objektu jedním prstem a nechte prst položený na dotykové ploše. ♦ Posouváním prstu přetáhněte vybraný objekt 	<ul style="list-style-type: none"> ♦ Přetažení objektu.

Gesta	Akce	Funkce
	<ul style="list-style-type: none"> ♦ Dotkněte se dvěma prsty dotykové plochy a nechte prsty na ploše. ♦ Posouvejte oba prsty po dotykové ploše svisle. 	<ul style="list-style-type: none"> ♦ Posouvání stránky svisle.
	<ul style="list-style-type: none"> ♦ Dotkněte se dvěma prsty dotykové plochy a nechte oba prsty na ploše. ♦ Posouvejte oba prsty po dotykové ploše vodorovně. 	<ul style="list-style-type: none"> ♦ Posouvání stránky vodorovně.
	<ul style="list-style-type: none"> ♦ Dotkněte se dvěma prsty dotykové plochy a nechte oba prsty na ploše. ♦ Posouváním obou prstů k sobě přiblížíte obrazovku. ♦ Posouváním obou prstů od sebe oddálíte obrazovku. 	<ul style="list-style-type: none"> ♦ Přiblížení/ oddálení obrazovky.

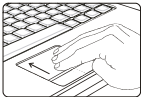
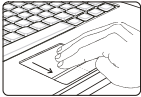
Gesta	Akce	Funkce
 	<ul style="list-style-type: none"> ♦ Dotkněte se třemi prsty dotykové plochy a nechte je na ploše. ♦ Poklepáním dotykové plochy jedním prstem aktivujete funkci Lupa. ♦ Chcete-li ovládat lupu, dotkněte se dotykové plochy jedním prstem a pohybujte prstem po dotykové ploše. ♦ Chcete-li tuto funkci deaktivovat, znovu klepněte na dotykové ploše jedním prstem. 	<ul style="list-style-type: none"> ♦ Aktivace nebo deaktivace funkce Lupa. ♦ Používání funkce Lupa.
	<ul style="list-style-type: none"> ♦ Dotkněte se třemi prsty dotykové plochy a nechte prsty na ploše. ♦ Posouváním prstů vlevo po dotykové ploše přejdete o stránku nahoru. 	<ul style="list-style-type: none"> ♦ O stránku nahoru
	<ul style="list-style-type: none"> ♦ Dotkněte se třemi prsty dotykové plochy a nechte prsty na ploše. ♦ Posouváním prstů vpravo po dotykové ploše přejdete o stránku dolů. 	<ul style="list-style-type: none"> ♦ O stránku dolů

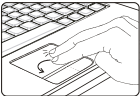
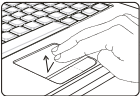
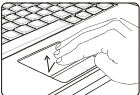
Gesta	Akce	Funkce
	<ul style="list-style-type: none"> ♦ Dotkněte se třemi prsty dotykové plochy a nechte prsty na ploše. ♦ Posouváním tří prstů vzhůru po dotykové ploše budete procházet adresář „Počítač“. 	<ul style="list-style-type: none"> ♦ Procházení adresáře „Počítač“
	<ul style="list-style-type: none"> ♦ Dotkněte se třemi prsty dotykové plochy a nechte prsty na ploše. ♦ Posuňte tři prsty ke spodnímu okraji dotykové plochy a nechte prsty nehybně na dotykové ploše. ♦ Posunutím jednoho prstu vpravo nebo vlevo vyberte požadované okno. ♦ Sejmutím všech prstů z dotykové plochy se otevře vybrané okno. 	<ul style="list-style-type: none"> ♦ Přepínání mezi všemi aktuálně otevřenými okny.

Gesta	Akce	Funkce
 	<ul style="list-style-type: none"> • Dotkněte se dvěma prsty dotykové plochy a nechte oba prsty na ploše. • Posouváním jednoho prstu po směru hodin, zatímco je druhý prst nehybný, otočíte vybraný objekt po směru hodin. Viz první gesto. • Posouváním jednoho prstu proti směru hodin, zatímco je druhý prst nehybný, otočíte vybraný objekt proti směru hodin. Viz druhé gesto. 	<ul style="list-style-type: none"> • Otočení vybrané objektu po směru nebo proti směru hodin.
	<ul style="list-style-type: none"> • Klepněte jednou na dotykovou plochu dvěma prsty. 	<ul style="list-style-type: none"> • Toto gesto mohou definovat sami uživatelé.
	<ul style="list-style-type: none"> • Klepněte jednou na dotykovou plochu třemi prsty. 	<ul style="list-style-type: none"> • Toto gesto mohou definovat sami uživatelé.
	<ul style="list-style-type: none"> • Položte prst na dotykovou plochu a chvíli ponechte bez hnutí. • Načítání a měření rozměrů prstu funkcí Smart Pad. 	<ul style="list-style-type: none"> • Zabraňuje nesprávnému načítání gest

O pevném disku

Tento notebook je vybaven 2,5palcovým pevným diskem. Pevný disk je úložné zařízení s mnohem větší rychlostí a kapacitou, než jiná úložná zařízení, jako například disketová jednotka nebo optické úložné zařízení. Z tohoto důvodu se obvykle používá pro instalaci operačního systému a softwarových aplikací.

Aby se zabránilo nečekané ztrátě dat v systému, pravidelně zálohujte důležité soubory.

Nevypínejte notebook, když svítí indikátor aktivity pevného disku.

Nevyjímejte ani neinstalujte pevný disk, když je notebook zapnutý. Výměnu pevného disku musí provést autorizovaný prodejce nebo servisní pracovník.

Používání optické diskové jednotky

Tento notebook je vybaven optickou jednotkou. Aktuální zařízení předinstalované v notebooku závisí na zakoupeném modelu.

- **Super Multi:** Funguje jako multifunkční jednotka DVD Dual a jednotka DVD RAM Drive.

Vložení disku

V následující části jsou uvedeny obecné pokyny pro používání optické úložné jednotky:

1. Zkontrolujte, zda je notebook zapnutý.
2. Stisknutím tlačítka pro vysunutí na panelu se částečně vysune přihrádka na disk.
3. Přihrádku opatrně zcela vysuňte.
4. Vložte disk do přihrádky potiskem nahoru. Opatrným stisknutím střední části zajistíte disk na místě.
5. Zatlačte přihrádku zpět do jednotky.

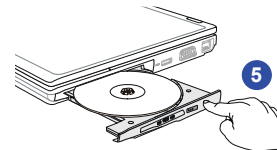
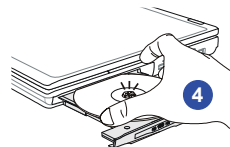
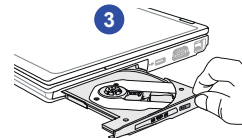
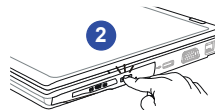

INFO

1. **Před zavřením přihrádky zkontrolujte, zda je disk umístěn správně a bezpečně.**
2. **Nenechávejte přihrádku jednotky otevřenou.**

Vyjmutí disku

Při vyjímání disku vloženého v optické paměťové jednotce postupujte podle následujících pokynů:

6. Stisknutím tlačítka pro vysunutí na panelu jednotky se částečně vysune přihrádka na disk.
7. Přihrádku opatrně zcela vysuňte.
8. Uchopte disk prsty za okraje a zvedněte z přihrádky.
9. Zatlačte přihrádku zpět do jednotky.

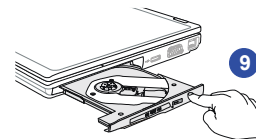
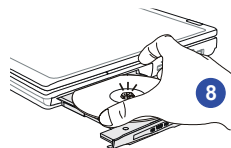
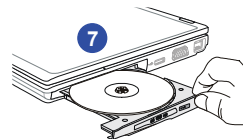

Připojení externích zařízení

Porty I/O (vstup/výstup) notebooku umožňují připojovat periferní zařízení. Všechna zde uvedená zařízení jsou pouze pro orientaci.

Připojení periferních zařízení

Připojení zařízení USB

Tento notebook je vybaven porty USB pro připojení různých zařízení USB, například myši, klávesnice, digitálního fotoaparátu, webové kamery, tiskárny, externího optického paměťového zařízení atd. Chcete-li tato zařízení připojit, nejdříve nainstalujte ovladače (je-li třeba) a potom připojte zařízení k notebooku. Tento notebook automaticky rozpoznává nainstalovaná zařízení USB. Pokud zařízení nejsou rozpoznána automaticky, aktivujte zařízení USB ručně klepnutím na tlačítko **Start Menu (Start) / Control Panel (Ovládací panely) / Add Hardware (Přidat hardware)** a přidáním nového zařízení.

INFO

Zařízení zobrazená na referenčních obrázcích v tomto dokumentu se mohou lišit od zařízení, které mají uživatelé k dispozici.

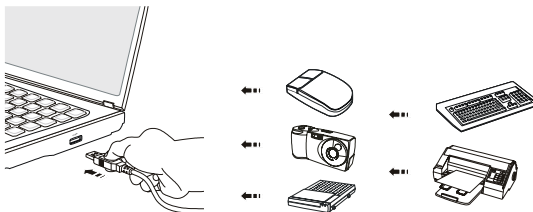

Připojení externích zobrazovacích zařízení

Tento notebook je vybaven portem VGA pro připojení většího zobrazovacího zařízení s vyšším rozlišením. 15kolíkový port D-sub VGA umožňuje uživatelům připojit externí monitor nebo jiné zařízení kompatibilní se standardem VGA (například projektor) pro větší zobrazení notebooku.

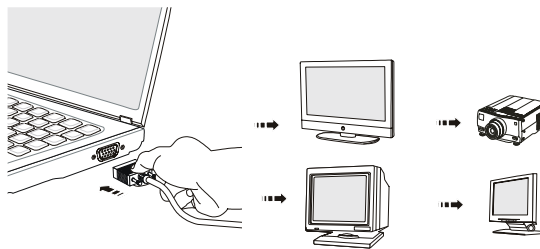

Tento notebook je vybaven portem HDMI pro připojení většího zobrazovacího zařízení s vyšším rozlišením. HDMI (High Definition Multimedia Interface) je nový standard rozhraní počítačů, zobrazovacích zařízení a spotřební elektroniky, který podporuje standardní, vylepšené video a video o vysokém rozlišení plus vícekanálový digitální zvuk prostřednictvím jediného kabelu.

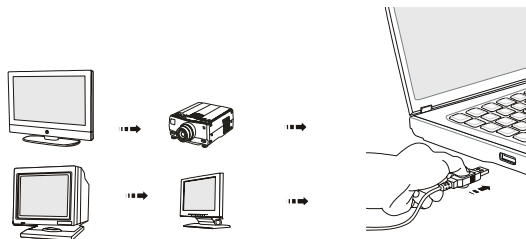

Před připojením externího zobrazovacího zařízení vypněte napájení notebooku a externího zobrazovacího zařízení a potom připojte zobrazovací zařízení k notebooku.

Po připojení externího zobrazovacího zařízení k notebooku zapněte notebook; externí zobrazovací zařízení by mělo ve výchozí konfiguraci zareagovat. V opačném případě můžete přepnout režim zobrazení stisknutím kláves [Fn]+[F2]. Rovněž můžete změnit režim zobrazení nakonfigurováním nastavení Display Properties (Vlastnosti zobrazení) operačního systému Windows.

Připojení komunikačních zařízení

Používání místní sítě LAN

Konektor RJ-45 tohoto notebooku umožňuje připojovat zařízení místní sítě LAN, jako například rozbočovač, přepínač a bránu pro vytvoření síťového připojení.

Další informace nebo podrobné pokyny pro připojení k místní síti LAN vám poskytnou pracovníci MIS nebo správce sítě.

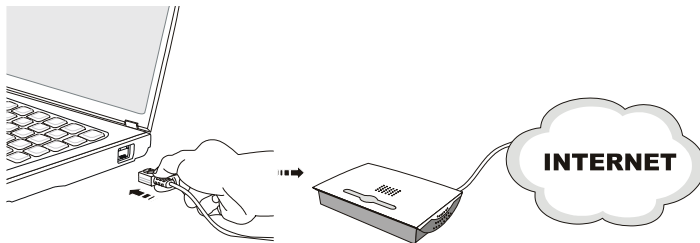

Používání připojení k bezdrátové místní síti LAN (podporováno volitelně)

Tento notebook je vybaven bezdrátovým síťovým modelem LAN, který umožňuje uživatelům provádět rychlé přenosy dat prostřednictvím standardu IEEE 802.11 pro bezdrátovou místní síť LAN. To přináší uživatelům možnost pohybovat se ve velké oblasti pokrytí s permanentním připojením k síti.

Volitelná integrovaná bezdrátová síť LAN využívá 64bitovou/128bitovou technologii šifrování WEP (Wired Equivalent Privacy) a funkci WPA (Wi-Fi Protected Access), což umožňuje vytvořit účinnější a bezpečnější řešení bezdrátové komunikace.

Další informace nebo podrobné pokyny pro připojení k bezdrátové síti LAN vám poskytnou pracovníci MIS nebo správce sítě.

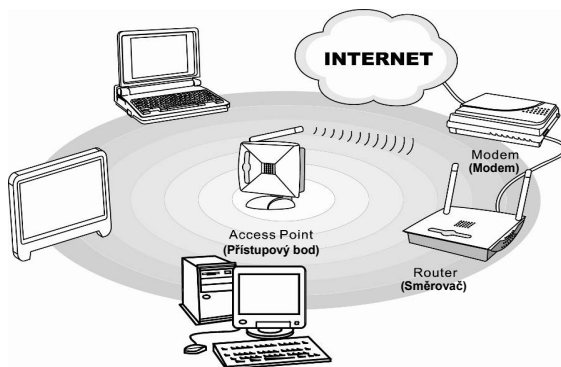

Používání připojení Bluetooth (podporováno volitelně)

Tento notebook je vybaven modulem Bluetooth, který umožňuje uživatelům připojovat k notebooku různá zařízení vybavená technologií Bluetooth. Rozhraní Bluetooth nabízí způsob, jak propojit a vyměňovat informace mezi zařízeními, jako jsou například mobilní telefony, osobní počítače, tiskárny, přijímače GPS, osobní organizéry (PDA), digitální fotoaparáty a herní videokonzole prostřednictvím zabezpečeného, celosvětově nelicencovaného krátkovlnného rádiového pásma 2,4 GHz určeného pro průmyslové, vědecké a lékařské využití (ISM).

Další informace nebo podrobné pokyny pro používání funkce Bluetooth vám poskytnou pracovníci MIS nebo správce sítě.

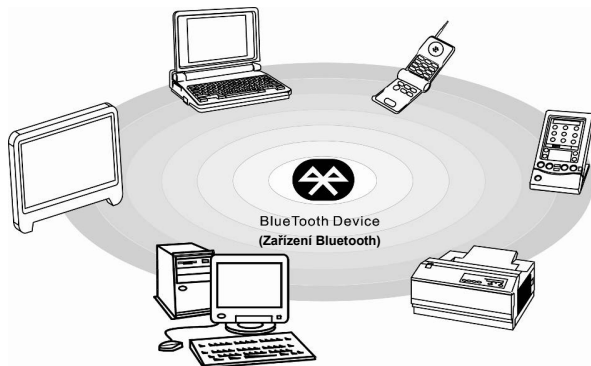

Výměna a inovace součástí

Upozorňujeme vás, že paměť, pevný disk, modul bezdrátové místní sítě LAN / Bluetooth a baterie předinstalované v produktu zakoupeném uživateli lze na žádost uživatele inovovat nebo vyměnit v závislosti na zakoupeném modelu.

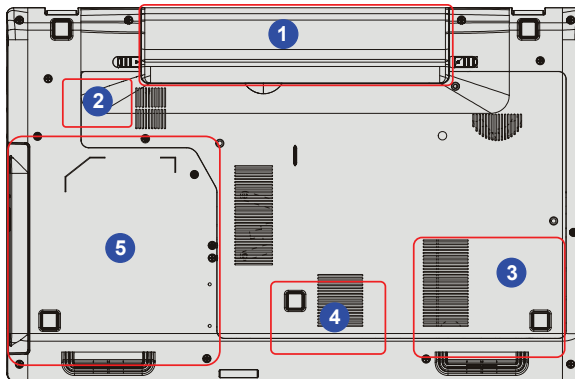



Tento notebook je vybaven velkokapacitní Li-ion baterií, kterou může vyměnit uživatel vlastními silami.

Podrobné pokyny pro výměnu baterie viz část [Používání energie baterie](#).



Tento notebook je vybaven modulem bezdrátové místní sítě LAN/ Bluetooth a inovaci nebo výměnu tohoto modulu může provést pouze autorizovaný prodejce nebo servisní středisko.



Tento notebook je vybaven pevným diskem a toto paměťové zařízení může inovovat a vyměnit autorizovaný prodejce nebo servisní středisko.



Autorizovaný prodejce nebo servisní středisko mohou nainstalovat dodatečný paměťový modul pro zvýšení výkonu tohoto notebooku v závislosti na omezení specifikací.



Tento notebook je vybaven optickým diskovým zařízením a inovaci nebo výměnu tohoto paměťového zařízení může provést pouze autorizovaný prodejce nebo servisní středisko.

Další informace o možnostech inovace jsou uvedeny v technických údajích v dodané Uživatelské příručce. Veškeré další informace o produktech zakoupených uživateli vám poskytne místní prodejce.

Nejste-li autorizovaný prodejce nebo servisní středisko, nepokoušejte se inovovat nebo měnit jakoukoli součást tohoto produktu, protože by mohlo dojít k propadnutí záruky. Důrazně doporučujeme obracet se s žádostmi o inovaci nebo výměnu na autorizovaného prodejce nebo servisní středisko.

KAPITOLA 4

Nastavení systému BIOS Setup

O nastavení systému BIOS Setup

Kdy použít nastavení systému BIOS Setup

Nastavení systému BIOS Setup je třeba použít v následujících situacích:

- Během spuštění systému se zobrazí chybová zpráva, která vyžaduje spustit SETUP.
- Chcete-li změnit výchozí nastavení přizpůsobených funkcí.
- Chcete-li obnovit výchozí nastavení systému BIOS.

Jak spustit nastavení systému BIOS Setup

Chcete-li spustit nástroj nastavení systému BIOS Setup Utility, zapněte notebook a během automatického testu při spuštění (POST) stiskněte klávesu [De].

Pokud zpráva zmizí dříve, než zareagujete, a přesto chcete spustit nastavení Setup, vypněte a znovu zapněte systém nebo proveďte restart stisknutím kláves [Ctrl]+[Alt]+[Delete] současně.

Upozorňujeme, že kopie obrazovek a možnosti nastavení v této kapitole jsou uvedeny pouze pro ilustraci. Skutečné obrazovky a možnosti nastavení ve vašem notebooku se mohou lišit v závislosti na aktualizaci systému BIOS.

Ovládací klávesy

Pro ovládání kurzoru v nástroji nastavení systému BIOS Setup Utility lze použít pouze klávesnici.



Stisknutím klávesy se šipkou dolů vyberete část nabídky.



Stisknutím klávesy se šipkou vpravo vyberete část nabídky.



Stisknutím klávesy se šipkou nahoru vyberete položku v části nabídky.



Stisknutím klávesy se šipkou dolů vyberete dílčí položku nabídky.



Slouží ke zvýšení hodnoty nastavení nebo k provádění změn.



Slouží ke snížení hodnoty nastavení nebo k provádění změn.



- 1) Slouží k otevření vybrané položky, jejíž možnosti nastavení chcete změnit.
- 2) Slouží k zobrazení podnabídky (je-li k dispozici).

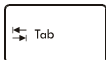

U některých položek můžete stisknutím této klávesy změnit pole nastavení.



Slouží k zobrazení obrazovky nápovědy s informacemi o ovládacích klávesách.



- 1) Slouží k ukončení nástroje nastavení systému BIOS Setup Utility.
- 2) Slouží k návratu na předchozí obrazovku v podnabídce.

Nabídka nastavení systému BIOS Setup

Po spuštění nástroje nastavení systému BIOS Setup Utility se na obrazovce zobrazí Main Menu (Hlavní nabídka). Klepnutím na karty přejděte do dalších nabídek.

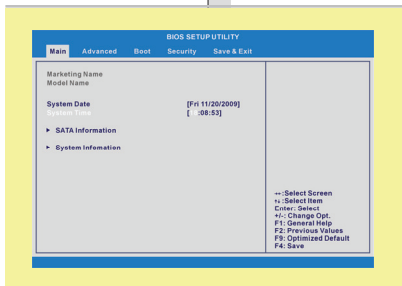

Main Menu (Hlavní nabídka)

Ukazuje přehled informací o systému, verzi systému BIOS, vlastnosti procesoru, velikost paměti a nastavení systémového času a datumu.

Advanced Menu (Rozšířená nabídka)

Upravte upřesňující nastavení, například spotřebu energie, zařízení USB/PCI a notebooku pro dosažení lepšího výkonu.

Boot Menu (Nabídka spuštění)

Slouží k nastavení typu a pořadí spuštění.

Security Menu (Nabídka zabezpečení)

Slouží k provedení nebo vymazání nastavení hesla správce a uživatelského hesla.

Save & Exit Menu (Nabídka Uložit a ukončit)

Slouží k uložení nebo zrušení změn před ukončením nabídky BIOS Setup.



Zde uvedené položky a
obrázky systému BIOS
jsou pouze orientační.

Main Menu (Hlavní nabídka)

- **System Date (Systémové datum)**

Tato položka umožňuje nastavit systémové datum. Formát datumu je [day:month.date:year].

Day (Den) Den v týdnu od neděle do soboty definovaný systémem BIOS (pouze pro čtení).

Month (Měsíc) Měsíc od 01 (leden) do 12 (prosinec).

Date (Datum) Den v měsíci od 01 do 31.

Year (Rok) Rok může upravit uživatel.

- **System Time (Systémový čas)**

Tato položka umožňuje nastavit systémový čas. Systémové hodiny běží bez ohledu na to, zda je počítač vypnutý nebo zda se nachází v režimu spánku. Formát času je [hour:minute:second].

- **SATA Information (Informace SATA)**

Tyto položky ukazují typy SATA zařízení nainstalovaných v notebooku. Stisknutím klávesy **[Enter]** se zobrazí okno s podrobnými informacemi o zařízení, včetně názvu zařízení, výrobce, režimu LBA, režimu PIO a dalších informacích.

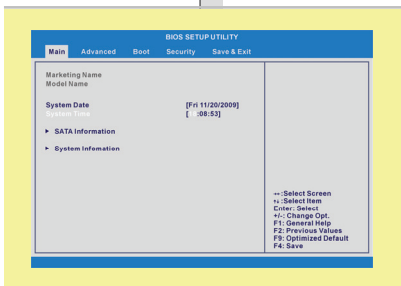

- **System Information (Informace o systému)**

Tato položka poskytuje informace o firmwaru, procesoru a systémové paměti.

Advanced Menu (Rozšířená nabídka)



- **Intel(R) SpeedStep(tm) tech.**

Tato položka umožňuje aktivovat nebo deaktivovat technologii Intel SpeedStep. Když je tato položka nastavena na **Disabled (Deaktivováno)**, systém vždy pracuje v úsporném režimu. Chcete-li optimalizovat provoz procesoru, nastavte tuto položku na **Enabled (Aktivováno)** a rychlost procesoru se bude řídit využitím operačního systému a aplikací. Možnosti nastavení: **Enabled (Aktivováno)** a **Disabled (Deaktivováno)**.

- **AHCI Mode (Režim AHCI) (Advanced Host Controller Interface)**

Tato položka slouží k aktivaci nebo deaktivaci režimu AHCI. Možnosti nastavení: **Disabled (Deaktivováno)** a **Enabled (Aktivováno)**. Výchozí nastavení je **Disabled (Deaktivováno)**.

- **PCI Latency Timer (Časovač zpoždění PCI)**

Tato položka řídí, jak dlouho mohou jednotlivá zařízení PCI držet sběrnici před převzetím dalším zařízením. Když je tato položka nastavena na vyšší hodnoty, může každé zařízení PCI provádět překlady déle a tím se zlepšuje efektivní šířka pásma PCI.

Chcete-li dosáhnout lepší výkon PCI, nastavte položku na vyšší hodnoty. Možnosti nastavení: **32, 64, 96, 128, 160, 192, 224 a 248**.

- **USB Configuration (Konfigurace USB)**

Výběrem této položky přejdete do podnabídky:

Legacy USB Support (Podpora USB pro starší operační systémy)

Chcete-li používat zařízení USB, jako například myš, klávesnici nebo mobilní disk v systému DOS nebo chcete-li spustit systém ze zařízení USB, je třeba tuto funkci aktivovat výběrem možnosti **Enabled (Aktivováno)**.

Možnosti nastavení: **Enabled (Aktivováno)**, **Disabled (Deaktivováno)** a **Auto (Automaticky)**.

Boot Menu (Nabídka spuštění)

- **Set Boot Priority (Nastavení priority spuštění)**

Slouží ke konfiguraci nastavení během spuštění systému.

- **Boot Option #1, #2, #3 (1., 2. a 3. spouštěcí zařízení)**

Tyto položky umožňují nastavit pořadí spouštěcích zařízení, ze kterých se systém BIOS pokusí zavést operační systém.

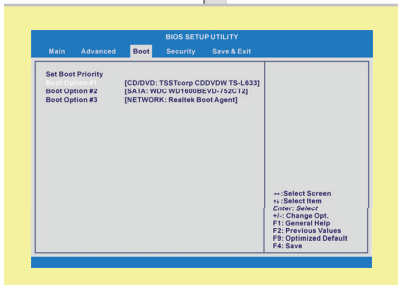

Security Menu (Nabídka zabezpečení)

- ♦ **Supervisor Password (Heslo Supervisor)**

Po výběru této položky by se mělo na displeji zobrazit následující okno se zprávou:

Enter New Password

Zadejte heslo o délce maximálně osm znaků a stiskněte klávesu **[Enter]**. Toto zadané heslo nahradí v paměti CMOS všechna dříve uložená hesla. Pokud nechcete nastavit nové heslo, můžete rovněž stisknout klávesu **[ESC]**.

Po nastavení hesla Supervisor bude nabídka rozšířena o nové položky **User Password (Uživatelské heslo)** a **Password Check (Kontrola hesla)**.

Výběrem položky **User Password (Uživatelské heslo)** můžete vytvořit nebo zrušit nastavení hesla stejně, jako u položky Change Supervisor Password (Změnit heslo Supervisor).

Upozorňujeme vás, že pole **Supervisor Password (Heslo Supervisor)** umožňuje uživatelům vstupovat a měnit nastavení nástroje nastavení systému BIOS SETUP UTILITY, zatímco pole **User Password (Uživatelské heslo)** umožňuje uživatelům pouze vstupovat do nástroje nastavení systému BIOS SETUP UTILITY bez oprávnění k provádění změn.

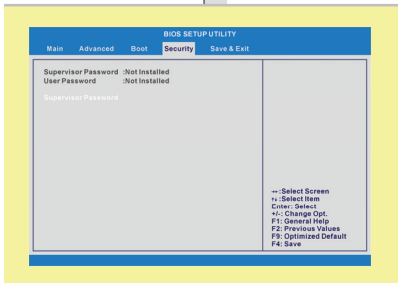

Položka **Password Check (Kontrola hesla)** umožňuje specifikovat zavedený typ ochrany systému BIOS heslem. Nastavení jsou popsána níže:

Setup (Nastavení)	Heslo je vyžadováno pouze, když se uživatel pokusí o přístup k nástroji nastavení systému BIOS SETUP UTILITY.
Always (Vždy)	Heslo je vyžadováno při každém zapnutí notebooku nebo když se uživatel pokusí o přístup k nástroji nastavení systému BIOS SETUP UTILITY.

Chcete-li vymazat nastavené heslo Supervisor/uživatelské heslo, po zobrazení výzvy k zadání hesla stiskněte tlačítko **[Enter]** pod polem **Supervisor Password / User Password (Heslo Supervisor/ Uživatelské heslo)**. Upozorňujeme vás, že při vymazání hesla Supervisor bude rovněž vymazáno uživatelské heslo. Zobrazí se okno s potvrzením, že heslo bude deaktivováno. Po deaktivaci hesla se systém spustí a lze používat nástroj nastavení Setup bez zadání hesla.

Save & Exit Menu (Nabídka Uložit a ukončit)

- ♦ **Exit & Save Changes (Uložit změny a ukončit)**
Uloží provedené změny a ukončí nástroj.
- ♦ **Exit & Discard Changes (Ukončit bez uložení změn)**
Ukončí nástroj bez uložení provedených změn.
- ♦ **Discard Changes (Zrušit změny)**
Zruší veškeré změny a před spuštěním nástroj použije předchozí konfiguraci.
- ♦ **Load Setup Defaults (Zavést výchozí nastavení)**
Výběrem této položky budou zavedena výchozí nastavení.

