

Lenovo[™]

ThinkPad[®]

Uživatelská příručka pro ThinkPad L450

ThinkPad

Poznámka: Před použitím těchto informací a produktu, který popisují, si nezapomeňte přečíst následující informace:

- *Bezpečnostní pokyny a informace o záruce a nastavení*
- *Regulatory Notice*
- „Důležité bezpečnostní instrukce“ na stránce vi
- Dodatek F „Upozornění“ na stránce 169

Aktuální dokumenty *Bezpečnostní pokyny a informace o záruce a nastavení* a *Regulatory Notice* jsou k dispozici na webových stránkách podpory Lenovo® na adrese:
<http://www.lenovo.com/UserGuides>

Čtvrté vydání (květen 2016)

© Copyright Lenovo 2015, 2016.

UPOZORNĚNÍ NA OMEZENÁ PRÁVA: Pokud jsou data nebo software dodávány v souladu se smlouvou General Services Administration „GSA“, pak používání, rozmnožování nebo zpřístupňování jsou předmětem omezení uvedených ve smlouvě č. GS-35F-05925.

Obsah

Toto čtete nejdříve V

Důležité bezpečnostní instrukce	vi
Stavy, které vyžadují okamžitou akci	vii
Servis a upgrady	vii
Napájecí šňůry a napájecí zdroje	viii
Prodlužovací kabely a podobná zařízení	viii
Zástrčky a zásuvky	ix
Prohlášení k napájecímu zdroji	ix
Externí zařízení	ix
Všeobecná poznámka k baterii	x
Upozornění týkající se výměnné dobíjecí baterie	x
Poznámka k nedobíjecí knoflíkové baterii	x
Teplo a větrání produktu	xi
Bezpečnostní instrukce týkající se elektrického proudu	xi
Poznámka týkající se obrazovky LCD	xii
Použití sluchátek	xii
Další bezpečnostní instrukce	xiii

Kapitola 1. Přehled produktu 1

Umístění ovládacích prvků, konektorů a kontrol počítače	1
Pohled zepředu	1
Pohled z pravé strany	3
Pohled z levé strany	4
Pohled zespodu	6
Kontrolky stavu	6
Umístění štítků s důležitými informacemi o produktu	7
Štítek s modelem a typem zařízení	8
Štítek s číslem certifikace IC a FCC ID	8
Štítky operačních systémů Windows	9
vybavení	10
Technické údaje	11
Provozní prostředí	12
Programy od společnosti Lenovo	12
Přístup k programům Lenovo	12
Úvod do programů od společnosti Lenovo	13

Kapitola 2. Použití počítače 15

Registrace počítače	15
Časté dotazy	15
Získání nápovědy k operačnímu systému Windows	17
Speciální klávesy	17
Polohovací zařízení ThinkPad	19
Polohovací zařízení TrackPoint	20

Dotyková ploška	20
Dotyková gesta na dotykové plošce	21
Přizpůsobení polohovacího zařízení ThinkPad	23
Výměna čepičky polohovacího kolíku	23
Řízení spotřeby	23
Použití napájecího adaptéru	23
Kontrola stavu baterie	24
Nabíjení baterie	24
Maximalizace výdrže baterie	25
Správa energie baterie	25
Režimy úspory energie	25
Jak zacházet s baterií	26
Připojení k síti	27
Připojení k síti Ethernet	27
Bezdrátová připojení	27
Použití externího displeje	31
Připojení externího displeje	31
Nastavení režimu zobrazení	32
Změna nastavení zobrazení	32
Použití funkcí zvuku	33
Použití kamery	33
Používání karty Flash Media nebo SmartCard	34
Vložení karty Flash Media nebo SmartCard	35
Vyjmutí karty Flash Media Card nebo SmartCard	35

Kapitola 3. Rozšíření funkcí počítače 37

Zjišťování možností ThinkPad	37
Dokovací stanice ThinkPad	37
Umístění ovládacích prvků a konektorů na dokovacích stanicích ThinkPad	37
Připojení dokovací stanice ThinkPad	43
Odpojení dokovací stanice ThinkPad	44
Připojení externích monitorů k dokovací stanici	44
Funkce zabezpečení	45

Kapitola 4. Vy a váš počítač 47

Přístupnost a pohodlí	47
Ergonomické informace	47
Jak dosáhnout co největšího pohodlí	48
Informace o přístupnosti	48
Cestování s vaším počítačem	51
Rady na cesty	51
Cestovní příslušenství	51

Kapitola 5. Bezpečnost	53	Problémy se snímačem otisku prstu	104
Používání hesel	53	Problémy s baterií a napájením	104
Zadávání hesel	53	Problémy s jednotkami a dalšími úložnými zařízeními	107
Heslo pro spuštění	53	Problémy se softwarem	109
Heslo administrátora	54	Problémy s porty a konektory	109
Heslo pevného disku	55		
Zabezpečení pevného disku	58	Kapitola 9. Obnova – přehled	111
Nastavení bezpečnostního čipu	58	Informace o obnovení v operačním systému Windows 7	111
Použití snímače otisku prstu	59	Vytvoření a použití média pro obnovení	111
Upozornění na smazání dat z úložné jednotky	61	Provádění operací zálohování a obnovy	112
Použití bran Firewall	62	Použití pracovní plochy Rescue and Recovery	113
Ochrana dat před viry	62	Vytvoření a použití záchranného média	114
		Opětovná instalace předinstalovaných programů a ovladačů zařízení	115
Kapitola 6. Pokročilá konfigurace	63	Řešení problémů s obnovou	116
Instalace nového operačního systému	63	Informace o obnovení v operačním systému Windows 8.1	116
Instalace operačního systému Windows 7	63	Obnovení počítače	116
Instalace operačních systémů Windows 8.1 nebo Windows 10	64	Resetování počítače do výchozího stavu z výroby	117
Instalace ovladačů zařízení	65	Použití spuštění s upřesněným nastavením	117
Použití programu ThinkPad Setup	65	Obnova operačního systému, pokud se systém Windows 8.1 nepodaří spustit	117
Nabídka Main	66	Vytvoření a použití média pro obnovu	118
Nabídka Config	66	Informace o obnovení v operačním systému Windows 10.	119
Nabídka Date/Time	72	Resetování počítače.	119
Nabídka Security	73	Použití pokročilých možností spuštění.	119
Nabídka Startup	79	Obnova operačního systému, pokud se systém Windows 10 nepodaří spustit	120
Nabídka Restart	80	Vytvoření a použití jednotky USB pro obnovení	120
Aktualizace systému UEFI BIOS	81		
Použití správy systému	81	Kapitola 10. Výměna zařízení	123
Nastavení funkcí správy	82	Jak zabránit výboji statické elektřiny	123
		Instalace nebo výměna karty SIM	123
Kapitola 7. Prevence problémů	85	Výměna baterie	125
Obecné rady, jak předcházet problémům	85	Výměna knoflíkové baterie	126
Zajištění aktuality ovladačů zařízení	86	Výměna klávesnice	129
Péče o počítač.	87	Výměna interní úložné jednotky	135
Čistění krytu počítače	88	Výměna bezdrátové karty WAN	138
		Výměna paměťového modulu	143
Kapitola 8. Řešení problémů s počítačem	91	Kapitola 11. Získání podpory	147
Diagnóza problémů	91	Než budete kontaktovat Lenovo	147
Řešení problémů	91	Jak získat podporu a servis.	148
Počítač neodpovídá	91	Použití diagnostických programů.	148
Rozlití tekutiny na klávesnici	92	Webová stránka podpory Lenovo	148
Chybové zprávy	92	Volání Lenovo	148
Chyby beze zpráv.	94	Zakoupení dalších služeb	149
Chyby hlášené pomocí zvukových signálů	95		
Problémy s paměťovými moduly	95		
Problémy se sítí	96		
Problémy s klávesnicí a jinými polohovacími zařízeními	98		
Problémy s displejem a multimediálními zařízeními	98		

Dodatek A. předpisy	151
Umístění bezdrátových antén UltraConnect	151
Informace o bezdrátovém rozhraní	151
Informace o shodě vypínače bezdrátové sítě	152
Nalezení předpisů ohledně bezdrátové sítě	153
Informace o certifikaci	153
Upozornění týkající se klasifikace při exportu	153
Upozornění na elektronické vyzářování	153
Prohlášení o shodě s FCC (Federal Communications Commission)	153
Průmyslová vyhláška Kanady o shodě s emisní třídou B	154
Evropská unie – shoda se směrnicí týkající se elektromagnetické kompatibility (EMC) nebo směrnicí o rádiových zařízeních.	154
Německá vyhláška o shodě s emisní třídou B	154
Korejská vyhláška o shodě s emisní třídou B	155
Japonská vyhláška VCCI o shodě s emisní třídou B	155
Japonské prohlášení o shodě pro výrobky, které se zapojují do sítě s jmenovitým proudem do 20 A na fázi	155
Japonské oznámení k napájecímu kabelu	155
Informace o službách k produktům Lenovo na Tchaj-wanu	156
Eurasijská známka prohlášení o shodě	156
Audio oznámení pro Brazílii	156

Dodatek B. OEEZ a prohlášení o recyklaci.	157
Důležité informace týkající se likvidace odpadu z elektrických a elektronických zařízení (OEEZ).	157
Informace o recyklaci odpadů pro Čínu	158
Informace o recyklaci odpadů pro Japonsko	158
Informace o recyklaci odpadů pro Brazílii	159
Informace o recyklaci baterií pro Tchaj-wan	159
Informace o recyklaci baterií pro Evropskou unii	159
Informace o recyklaci baterií pro Spojené státy a Kanadu	160
Dodatek C. Směrnice o omezení nebezpečných látek (RoHS)	161
Směrnice RoHS pro Evropskou unii	161
Směrnice RoHS pro Čínu	162
Indická směrnice RoHS	162
Směrnice RoHS pro Turecko	163
Směrnice RoHS pro Ukrajinu	163
Tchaj-wanský předpis RoHS	164
Dodatek D. Informace o modelu ENERGY STAR	165
Dodatek E. Ochranné známky	167
Dodatek F. Upozornění	169

Toto čtete nejdříve

Níže jsou uvedeny důležité rady, které vám pomohou řádně zacházet s vaším počítačem. Nebudete-li postupovat podle nich, může to vést k nepříjemnostem či zraněním nebo počítač může selhat.

Ochrana osob před teplem generovaným počítačem.



Když je počítač zapnutý nebo když se nabíjí baterie, může se spodní část nebo opěrky pro ruce zahřívát. Teplota, které tyto části dosáhnou, závisí na systémové aktivitě a na úrovni nabití baterie.

Dlouhodobý kontakt s tělem, dokonce i přes oděv, může být nepříjemný nebo způsobit i popáleniny.

- Vyvarujte se dlouhodobějšího kontaktu rukou, klína nebo jakékoli jiné části svého těla s některou horkou částí počítače.
- Při používání klávesnice dělejte pravidelné přestávky tak, že zvednete ruce z opěrek pro ruce.

Chraňte se před teplem generovaným napájecím adaptérem.



Je-li napájecí adaptér připojený k zásuvce a k počítači, zahřívá se.

Dlouhodobý kontakt s tělem, dokonce i přes oděv, může způsobit popáleniny.

- Používaného napájecího adaptéru se nedotýkejte žádnou částí svého těla.
- Nikdy jej nepoužívejte k zahřívání svého těla.

Chraňte počítač před kapalinami.



Udržujte tekutiny v dostatečné vzdálenosti od počítače, abyste zabránili kontaktu počítače s tekutinou a zamezili nebezpečí elektrického šoku.

Chraňte kabely před poškozením.

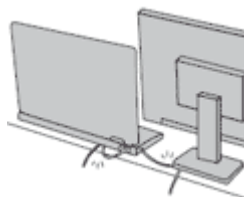

Násilné zacházení s kabely může mít za následek poškození kabelů.

Komunikační linky nebo kabely napájecího adaptéru, myši, klávesnice, tiskárny a dalších elektronických zařízení vedte tak, aby na ně nemohl nikdo stoupnout nebo o ně zakopnout, aby nemohlo dojít k jejich skřípnutí počítačem nebo jinými objekty nebo aby nebyly naprosto žádným způsobem vystaveny zacházení, které by mohlo ohrozit provoz počítače.

Ochrana počítače a dat při přemístění počítače.

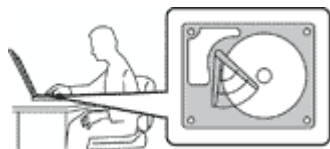

Před přesunem počítače vybaveného jednotkou pevného disku nebo hybridní jednotkou proveďte jeden z následujících kroků:

- Vypněte počítač.
- Přepněte počítač do spánkového režimu.
- Přepněte počítač do režimu hibernace.

Tak předejdete poškození počítače a možné ztrátě dat.

Opatrné zacházení s počítačem.



Počítač nevystavujte nárazům, poškrábání, namáhání krutem, vibracím ani tlaku. Na počítač, displej nebo externí zařízení nepokládejte těžké předměty.

Opatrné zacházení s počítačem.



- Používejte kvalitní brašnu, která zajišťuje dostatečné tlumení a ochranu.
- Počítač nedávejte do plného kufru nebo tašky.
- Před vložením počítače do brašny ověřte, že je počítač vypnutý, ve spánkovém režimu nebo v režimu hibernace. Nedávejte počítač do brašny, je-li zapnutý.

Důležité bezpečnostní instrukce

Poznámka: Nejdříve si přečtěte důležité bezpečnostní informace.

Tyto informace vám pomohou bezpečně používat váš notebook. Uschovejte si dokumentaci dodanou s počítačem a postupujte v souladu s ní. Informace v tomto dokumentu nemění podmínky, za kterých jste počítač pořídili, ani podmínky v Lenovo Limited Warranty (Omezené záruce Lenovo). Další informace naleznete v části „Informace o záruce“ v příručce *Bezpečnostní pokyny a informace o záruce a nastavení* dodané s vaším počítačem.

Bezpečnost zákazníků je důležitá. Naše výrobky jsou navrženy tak, aby byly bezpečné a účinné. Osobní počítače jsou však elektronická zařízení. Napájecí kabely, napájecí adaptéry a další součásti mohou způsobit nebezpečné situace vedoucí k úrazu nebo poškození majetku, zvláště jsou-li používány nesprávným způsobem. Toto nebezpečí snížíte tím, že budete postupovat podle návodu k produktu, že budete dodržovat pokyny uvedené na produktu a v dokumentaci a že si pečlivě přečtete informace v tomto dokumentu. Dodržováním pokynů uvedených v tomto dokumentu a v dokumentaci k produktu se budete chránit před nebezpečím a vytvoříte bezpečnější pracovní prostředí u počítače.

Poznámka: Tyto instrukce obsahují odkazy na napájecí adaptéry a baterie. Kromě přenosných počítačů v provedení notebook jsou některé produkty (jako reproduktory a monitory) dodávány s externími napájecími adaptéry. Máte-li takový produkt, tyto informace platí i pro něj. Počítače obsahují vnitřní baterii velikosti mince, která poskytuje napájení pro systémové hodiny i v době, kdy počítač není připojen k napájení, takže se bezpečnostní instrukce pro baterie vztahují na všechny počítače.

Stavy, které vyžadují okamžitou akci

K poškození produktu může dojít nesprávným používáním nebo zanedbáním údržby. Některé poškození může být natolik závažné, že by produkt neměl být používán, dokud není zkontrolován a případně opraven autorizovaným servisem.

Při zapínání věnujte výrobku, jako každému elektronickému zařízení, pozornost. Ve výjimečných případech můžete ucítit či uvidět dým nebo jiskry vylétující z ventilačních otvorů produktu. Nebo můžete uslyšet zvuk jako prasknutí nebo zasyčení. Tyto jevy mohou znamenat, že selhala vnitřní elektronická součástka tak, že neohrožuje bezpečnost. Také mohou znamenat, že došlo k nebezpečné poruše. Nepodstupujte zbytečné riziko a nepokoušejte se vyřešit situaci sami. Další asistenci vám poskytne servisní středisko. Seznam telefonních čísel servisu a podpory naleznete na webové stránce:

<http://www.lenovo.com/support/phone>

Počítač a jeho součásti často kontrolujte na známky poškození, opotřebování nebo nebezpečí. Nejsou-li všechny součásti v pořádku, výrobek nepoužívejte. Obratě se na servisní středisko nebo na výrobce produktu pro návod, jak produkt zkontrolovat a případně opravit.

Pokud dojde k některému z výjimečných případů uvedených níže, přestaňte používat produkt a odpojte ho od zdroje napájení a telekomunikačních linek, dokud nezískáte od servisního střediska pokyny pro další postup.

- Napájecí šňůry a adaptéry, zástrčky, chrániče přepětí nebo napájecí zdroje jsou prasklé, rozbité nebo jinak poškozené.
- Známky přehřátí, kouře, jisker nebo ohně.
- Poškození baterie (jako praskliny či promáčknutí), výtok z baterie nebo usazování cizího materiálu na baterii.
- Produkt vydává praskavý či syčivý zvuk nebo zápach.
- Známky, že na počítač, napájecí šňůru či napájecí adaptér byla vylita kapalina nebo upuštěn předmět.
- Počítač, napájecí šňůra nebo napájecí adaptér přišly do styku s tekutinou.
- Výrobek byl upuštěn nebo jinak poškozen.
- Produkt nefunguje normálně při dodržování návodu k použití.

Poznámka: Zjistíte-li některý z těchto případů u produktu (jako je prodlužovací šňůra) od jiného dodavatele, než je Lenovo, přestaňte daný produkt používat, dokud nezískáte od zástupce dodavatele další pokyny nebo odpovídající náhradu.

Servis a upgrady

Nepokoušejte se opravit produkt sami, pokud k tomu nedostanete pokyn od servisního střediska nebo z příslušné dokumentace. Opravy zadávejte pouze poskytovateli služeb, který má oprávnění k provádění oprav daného produktu.

Poznámka: Některé díly počítače mohou vyměnit zákazníci. Upgrady se obvykle označují jako doplňky. Náhradní díly schválené pro instalaci zákazníkem jsou označovány jako CRU (Customer Replaceable Units). Společnost Lenovo poskytuje dokumentaci s pokyny, které stanoví, kdy je pro zákazníky vhodné, aby si instalovali doplňky nebo vyměňovali jednotky CRU. Při instalaci nebo výměně dílů musíte důsledně dodržovat všechny pokyny. Stav Vypnuto indikátoru napájení nemusí nezbytně znamenat, že je v produktu nulová úroveň napětí. Před sejmutím krytů ze zařízení vybaveného napájecí šňůrou se vždy přesvědčte, že je napájení vypnuté a že je produkt odpojen od všech zdrojů napájení. S jakýmkoliv otázkami se obraťte na servisní středisko.

Ačkoliv po odpojení napájecí šňůry nejsou v počítači žádné pohyblivé díly, pro vaši bezpečnost jsou nutná následující varování.

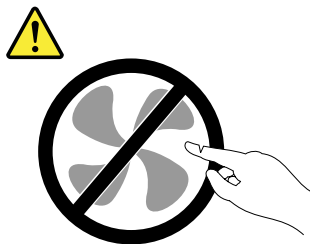

POZOR:

Nebezpečné pohyblivé díly. Nedotýkejte se prsty ani jinými částmi těla.

POZOR:



Než otevřete kryt počítače, vypněte počítač a počkejte několik minut, než vychladne.

Napájecí šňůry a napájecí zdroje



Používejte pouze napájecí kabely a adaptéry napájení dodávané výrobcem produktu.

Napájecí šňůry musí být schváleny pro bezpečný provoz. V Německu je to typ H05VV-F, 3G, 0,75 mm² nebo vyšší. V ostatních zemích použijte odpovídající vyhovující typy.

Nenamotávejte napájecí šňůru na adaptér nebo jiný předmět. Mohla by se rozedřít, prasknout nebo zohýbat. To představuje bezpečnostní riziko.

Napájecí kabely umístěte tak, aby po nich nikdo nešlapal, nezakopl o ně nebo aby je neskříply nějaké předměty.

Napájecí šňůry a adaptéry chraňte před kapalinami. Například nenechávejte napájecí šňůru nebo adaptér v blízkosti umyvadel, van, záchodů nebo podlah umývaných vodou. Kapaliny mohou způsobit zkrat, zvláště byla-li napájecí šňůra (nebo adaptér) nesprávně používána. Kapaliny mohou také způsobit postupnou korozi kontaktů napájecí šňůry nebo konektorů, která může způsobit přehřátí.

Napájecí a datové kabely vždy připojujte ve správném pořadí a ujistěte se, že jsou bezpečně a úplně zapojeny do zásuvek.

Nepoužívejte napájecí adaptér, který má známky koroze na kolících zástrčky pro vstup střídavého napětí nebo vykazuje známky přehřátí (například deformovaný plast) na zástrčce nebo kdekoli na adaptéru.

Nepoužívejte napájecí kabely, jejichž kolíky na zástrčce nebo konektoru vykazují známky koroze nebo přehřátí, nebo které jsou jakýmkoliv způsobem poškozeny.

Prodlužovací kabely a podobná zařízení

Ověřte, že prodlužovací kabely, chrániče přepětí, nepřerušitelné zdroje napájení a zásuvky odpovídají požadavkům produktu na elektrický příkon. Tato zařízení nikdy nepřetěžujte. Používáte-li napájecí lišty,

nepřekračujte doporučený příkon na vstupu. S otázkami o příkonu a požadavcích na napájení se obraťte na elektrotechnika.

Zástrčky a zásuvky



Pokud zásuvka, kterou chcete použít pro vaše zařízení, vykazuje znaky poškození nebo koroze, nepoužívejte ji, dokud není opravena kvalifikovaným elektrotechnikem.

Zástrčku neohýbejte a neupravujte. Je-li zástrčka poškozena, získejte od výrobce náhradu.

Do elektrické zásuvky nezapojte kromě počítače další domácí či firemní přístroje s velkou spotřebou elektřiny, jinak nestabilní napětí může poškodit počítač, data nebo připojená zařízení.

Některé produkty mají tříkolíkovou zástrčku. Tato zástrčka se používá do uzemněných zásuvek. Tím se zvyšuje bezpečnost. Nedávejte tyto zástrčky do neuzemněných zásuvek. Není-li možné zasunout zástrčku do zásuvky, obraťte se na elektrotechnika, aby vám dodal odpovídající adaptér nebo uzemněnou zásuvku. Zásuvky nikdy nepřetěžujte. Celkový příkon systému by neměl přesáhnout 80 procent jmenovitého příkonu obvodu. S otázkami o napájení a příkonu obvodů se obraťte na elektrotechnika.

Ujistěte se, že používaná zásuvka je správně zapojena, snadno dostupná a poblíž zařízení. Napájecí kabely nenapínejte způsobem, který kabely namáhá.

Elektrická zásuvka musí mít správné hodnoty napětí a proudu pro instalovaný produkt.

Zařízení k elektrickým zásuvkám připojujte a odpojíte opatrně.

Prohlášení k napájecímu zdroji



Nikdy neodstraňujte kryt na napájecím zdroji, ani žádný díl, na kterém je následující štítek.



Uvnitř komponent, na kterých je připevněn tento štítek, je nebezpečné napětí, proud a úroveň energie. Uvnitř takových komponent nejsou žádné opravitelné díly. Máte-li podezření, že takový díl způsobuje problém, obraťte se na servisního technika.

Externí zařízení

POZOR:

Během doby, kdy je počítač zapnutý, nepřipojujte ani neodpojíte jakékoli kabely externích zařízení, kromě kabelů rozhraní USB a 1394, jinak může dojít k poškození počítače. Chcete-li zabránit potenciálnímu poškození připojených zařízení, počkejte po vypnutí počítače alespoň 5 sekund a pak teprve externí zařízení odpojte.

Všeobecná poznámka k baterii



Baterie, které společnost Lenovo k vašemu produktu dodala, jsou testovány z hlediska kompatibility s ním a měly by být nahrazeny pouze schválenými bateriemi. Na jinou baterii než baterii doporučenou od společnosti Lenovo ani na baterii rozebranou či upravenou se nevztahuje záruka.

Nesprávné či nedovolené nakládání s baterií může způsobit její přehřátí, únik tekutiny z baterie nebo její výbuch. Abyste se vyhnuli zranění, dodržujte následující pravidla:

- Žádnou baterii neotevírejte, nerozebírejte a nepokoušejte se ji opravit.
- Baterii neprorážejte ani nedrťte.
- Nezkratujte baterii ani ji nevystavujte vodě nebo jiným kapalinám.
- Udržujte baterii mimo dosah dětí.
- Chraňte baterii před ohněm.

Je-li baterie poškozena nebo zjistíte-li, že teče nebo že se na jejích kontaktech usazuje cizí materiál, přestaňte takovou baterii používat.

Akumulátorové baterie a výrobky je obsahující skladujte při pokojové teplotě, nabitě přibližně na 30 až 50 % kapacity. Doporučujeme baterie přibližně jednou ročně nabít, aby nedošlo k přílišnému vybití.

Nevyhazujte baterii do odpadu, který je vyvážen na skládku. Při likvidaci baterie dodržujte místní nařízení a předpisy.

Upozornění týkající se výměnné dobíjecí baterie



Baterie nabíjejte pouze podle pokynů v dokumentaci dodávané s baterií.

Nesprávná výměna baterie může vést k nebezpečí výbuchu. Baterie obsahuje malé množství škodlivé látky.

Poznámka k nedobíjitelné knoflíkové baterii



Při nesprávné výměně knoflíkové baterie hrozí nebezpečí výbuchu. Baterie obsahuje malé množství škodlivé látky.

Nezahřívejte ji na více než 100 °C.

Níže uvedené prohlášení se vztahuje na uživatele státu Kalifornie, USA.

Informace o chloristanu platné pro stát Kalifornie:

Produkty s lithiovou knoflíkovou baterií obsahující kysličník manganičitý mohou obsahovat chloristany.

Chloristanové materiály – může být nezbytné zvláštní zacházení. Viz www.dtsc.ca.gov/hazardouswaste/perchlorate

Teplo a větrání produktu



Počítače, napájecí adaptéry a další příslušenství po zapnutí a při dobíjení baterií vytvářejí teplo. Notebooky mohou vytvářet vzhledem ke své malé velikosti velké množství tepla. Vždy dodržujte tato základní pravidla:

- Když je počítač zapnutý nebo když se nabíjí baterie, může se spodní část nebo opěrky pro ruce zahřívát. Vyvarujte se dlouhodobějšího kontaktu rukou, klína nebo jakékoli jiné části svého těla s některou horkou částí počítače. Při používání klávesnice nepokládejte dlaně na opěrky pro ruce po delší dobu. Váš počítač vytváří při normální činnosti teplo. Množství tepla závisí na velikosti systémové aktivity a na úrovni nabití baterie. Dlouhodobý kontakt s tělem, dokonce i přes oděv, může být nepříjemný nebo způsobit i popáleniny. Při používání klávesnice byste měli dělat pravidelné přestávky, při nichž zvednete ruce z opěrek pro ruce. Dále si dejte pozor, abyste klávesnici nepoužívali příliš dlouhou dobu.
- Nepoužívejte počítač a nedobíjejte baterii v blízkosti hořlavých materiálů nebo v prostředí s nebezpečím výbuchu.
- Větrací otvory, větráky a chladiče jsou součástí produktu kvůli bezpečnosti, pohodlí a spolehlivému provozu. Při položení produktu na měkký povrch, jako je postel, pohovka nebo koberec, může dojít k zakrytí větracích otvorů nebo zablokování větráků. Ventilátory a větrací otvory nikdy neblokujte, nezakrývejte nebo nevypínejte.
- Je-li napájecí adaptér připojený k zásuvce a k počítači, zahřívá se. Při používání napájecího zdroje se ho nedotýkejte žádnou částí těla. Nikdy nepoužívejte napájecí adaptér k zahřívání svého těla. Dlouhodobý kontakt s tělem, dokonce i přes oděv, může způsobit popáleniny.

Z důvodu bezpečnosti při práci s počítačem vždy dodržujte tyto základní pokyny:

- Je-li počítač zapojen do zásuvky, musí být kryt počítače vždy zavřený.
- Pravidelně odstraňujte vrstvu prachu usazenou na vnější straně počítače.
- Je nutné odstraňovat prach z ventilátorů a větracích otvorů. U počítačů, které jsou provozovány v oblastech s vyšším provozem nebo s vyšší prašností, může být zapotřebí provádět čištění častěji.
- Nezakrývejte ani neblokujte žádné větrací otvory.
- Počítač nesmí být „zabudován“ do nábytku, neboť by to mohlo zvýšit riziko přehřátí.
- Teplota vzduchu proudícího dovnitř počítače nesmí překročit 35 °C.

Bezpečnostní instrukce týkající se elektrického proudu



Elektrický proud v napájecích, telefonních a komunikačních kabelech je nebezpečný.

Ochrana před úrazem elektrickým proudem:

- Nepoužívejte počítač za bouřky.
- Za bouřky nepřipojujte ani neodpojujte kabely, neprovádějte instalaci, údržbu ani rekonfiguraci tohoto produktu.

- Všechny napájecí šňůry připojujte pouze k řádně zapojené elektrické zásuvce (s ochranným kolíkem).
- Všechna zařízení, která budou připojena k tomuto produktu, zapojte do správně zapojených zásuvek.
- Datové kabely připojujte nebo odpojujte, pokud možno, pouze jednou rukou.
- Nikdy nezapínejte zařízení, která vykazují známky poškození ohněm, vodou nebo jiná strukturální poškození.
- Pokud není v pokynech týkajících se postupů při instalaci a konfiguraci uvedeno jinak, odpojte před sejmutím krytů baterii a všechny připojené kabely včetně napájecího.
- Nepoužívejte počítač, dokud nebudou všechny kryty vnitřních částí upevněny na svém místě. Nikdy nepoužívejte počítač s odkrytými vnitřními částmi a obvody.



NEBEZPEČÍ

Při instalaci, přemísťování nebo otvírání krytů tohoto produktu nebo připojených zařízení připojujte a odpojujte kabely podle následujících pokynů.

Připojení:

1. Všechno vypněte.
2. Nejprve připojte všechny kabely k zařízením.
3. Připojte datové kabely ke konektorům.
4. Zapojte napájecí šňůry do zásuvky.
5. Zapněte zařízení.

Odpojení:

1. Všechno vypněte.
2. Nejdříve odpojte napájecí šňůry ze zásuvky.
3. Odpojte datové kabely od konektorů.
4. Odpojte všechny kabely od zařízení.

Napájecí šňůra musí být odpojena ze zásuvky před instalací veškerých ostatních elektrických kabelů připojených k počítači.

Napájecí šňůru lze znovu připojit do zásuvky až po připojení všech ostatních kabelů k počítači.



NEBEZPEČÍ

Za bouřky neprovádějte žádné výměny, nepřipojujte telefonní kabel do telefonní zásuvky ve zdi ani ho z ní nevypojujte.

Poznámka týkající se obrazovky LCD

POZOR:

Obrazovka LCD je vyrobena ze skla a hrubé zacházení s počítačem nebo jeho pád může obrazovku LCD poškodit. V případě, že se obrazovka LCD rozbije a vnitřní tekutina zasáhne oči nebo ruce, musíte potřísněná místa okamžitě opláchnout vodou. Oplachování provádějte nejméně po dobu 15 minut. Pokud po omytí přetrvávají nějaké problémy, vyhledejte lékařskou pomoc.

Poznámka: V případě produktů s fluorescenčními zářivkami obsahujícími rtuť (například jiné než LED) obsahuje fluorescenční zářivka v obrazovce (LCD) rtuť. Likvidace musí být provedena v souladu s místními, národními nebo federálními právními předpisy.

Použití sluchátek

POZOR:

Nadměrný akustický tlak ze sluchátek může způsobit ztrátu sluchu. Nastavení ekvalizéru na maximum

zvyšuje výstupní napětí sluchátek, a tím i úroveň akustického tlaku. Chcete-li tedy ochránit svůj sluch, nastavte ekvalizér na přiměřenou úroveň.

Nadměrné užívání sluchátek po dlouhou dobu a při velké hlasitosti může být nebezpečné v případě, že výstup sluchátek nebo konektorů nespĺňuje specifikace normy ČSN EN 50332-2. Výstupní konektor sluchátek vašeho počítače je v souladu se specifikací EN 50332-2, bod 7. Tato specifikace omezuje maximální výstupní napětí „wide band true RMS“ na 150 mV. Chcete-li zabránit riziku zhoršení nebo ztráty sluchu, pořiďte si sluchátka, která splňují normu ČSN EN 50332-2 (bod 7) pro širokopásmové napětí 75 mV. Používání sluchátek, která nespĺňují normu ČSN EN 50332-2, může být nebezpečné, neboť taková sluchátka mohou produkovat nadměrnou úroveň akustického tlaku.

Jestliže jste spolu s vaším počítačem Lenovo obdrželi i sluchátka (jako sadu), můžete si být jisti, že kombinace sluchátek a počítače splňuje specifikace normy ČSN EN 50332-1. Rozhodnete-li se používat jiná sluchátka, zajistěte, aby taková sluchátka splňovala specifikace normy ČSN EN 50332-1 (bod 6.5 – Hodnoty omezení). Používání sluchátek, která nespĺňují normu ČSN EN 50332-1, může být nebezpečné, neboť taková sluchátka mohou produkovat nadměrnou úroveň akustického tlaku.

Další bezpečnostní instrukce

Upozornění na plastový sáček



NEBEZPEČÍ

Plastové sáčky mohou být nebezpečné. Plastové sáčky ukládejte mimo dosah dětí i batolat, abyste zabránili nebezpečí udušení.

Upozornění na skleněné části

POZOR:

Některé části vašeho výrobku mohou být vyrobeny ze skla. Sklo se může rozbít, pokud výrobek spadne na tvrdý povrch nebo je vystaven velkému nárazu. Pokud se sklo rozbije, nedotýkejte se ho ani se ho nesnažte odstranit. Přestaňte výrobek používat, dokud sklo nevymění vyškolený servisní technik.

Tyto pokyny si uložte.

Kapitola 1. Přehled produktu

V této kapitole jsou uvedeny informace o umístění konektorů a důležitých štítků s informacemi o produktu, informace funkcí počítače, jeho technických parametrech, o prostředí operačního systému a předinstalovaných programech.

Umístění ovládacích prvků, konektorů a kontrol ek počítače

Tato část popisuje funkce hardwaru počítače a obsahuje základní informace, které byste měli znát, než začnete počítač používat.

Pohled zepředu



Obrázek 1. Pohled zepředu

1 Fotoaparát (některé modely)	2 Mikrofony (některé modely)
3 Hlavní vypínač	4 Snímač otisku prstu (některé modely)
5 Dotyková ploška ThinkPad®	6 Slot pro multimediální kartu (některé modely)
7 Kolík zařízení TrackPoint®	8 Tlačítka zařízení TrackPoint

1 Fotoaparát (některé modely)

Pomocí této kamery lze pořizovat obrázky a účastnit se videokonferencí. Další informace naleznete v části „Použití kamery“ na stránce 33.

2 Mikrofony (některé modely)

Mikrofony nahrávají zvuk a hlas, pokud jsou použity s programem schopným pracovat se zvukem.

3 Hlavní vypínač

Stiskem hlavního vypínače počítač zapnete nebo ho přepnete do režimu spánku. Pro informace o vypnutí počítače viz „Časté dotazy“ na stránce 15.

Pokud počítač vůbec nereaguje, můžete ho vypnout stisknutím a podržením hlavního vypínače alespoň na čtyři sekundy. Pokud se počítač ani pak nevypne, podívejte se do části „Počítač neodpovídá“ na stránce 91, kde naleznete další informace.

Funkci hlavního vypínače si můžete zvolit. Jeho stisknutím například můžete počítač vypnout nebo ho přepnout do režimu spánku či hibernace. Nastavení funkce hlavního vypínače provedete takto:

1. Přejděte do nabídky Ovládací panely, poté přepněte jejich uspořádání z Kategorie na Velké ikony či Malé ikony.
2. Klikněte na položky **Možnosti napájení** → **Nastavení tlačítek napájení**.
3. Postupujte podle pokynů na obrazovce.

Poznámka: Pokročilé nastavení napájení provádějte pomocí programů společnosti Lenovo.

- **Ve Windows 7:** Použijte program Power Manager.
- **Ve Windows 8.1:** Použijte program Lenovo Settings.

Další informace naleznete v části „Programy od společnosti Lenovo“ na stránce 12.

4 Snímač otisku prstu (některé modely)

Ověřování totožnosti uživatele pomocí otisků prstů umožňuje jednoduchý a bezpečný přístup pomocí přiřazení otisku prstu k heslům. Další informace naleznete v části „Použití snímače otisku prstu“ na stránce 59.

Polohovací zařízení ThinkPad

5 Dotyková ploška ThinkPad

7 Kolík zařízení TrackPoint

8 Tlačítka zařízení TrackPoint

Klávesnice obsahuje polohovací zařízení ThinkPad. Ukazování, výběr a posouvání můžete provádět v jediném procesu, aniž byste prsty přesunuli ze základní pozice. Další informace naleznete v části „Polohovací zařízení ThinkPad“ na stránce 19.

6 Slot pro paměťovou kartu

Váš počítač je vybaven slotem pro paměťovou kartu. Chcete-li číst data uložená na paměťové kartě, vložte ji do tohoto slotu. Další informace naleznete v části „Používání karty Flash Media nebo SmartCard“ na stránce 34.

Pohled z pravé strany



Obrázek 2. Pohled z pravé strany

1 Slot pro kartu SIM (některé modely)	2 Konektory USB 3.0
3 Konektor Mini DisplayPort®	4 Konektor Ethernet
5 Konektor VGA (Video graphics array)	6 Slot pro bezpečnostní zámek

1 Slot pro kartu SIM

Pokud počítač podporuje funkci bezdrátového připojení k síti WAN (Wide Area Network), může k navázání připojení k síti WAN vyžadovat kartu SIM (Subscriber Identification Module). V závislosti na zemi nebo oblasti dodávky již může být karta SIM vložena ve slotu karty SIM.

2 Konektory USB 3.0

Konektory USB 3.0 (Universal Serial Bus) se používají k připojení zařízení kompatibilních s rozhraním USB, jako jsou např. myš USB, úložné zařízení USB nebo digitální fotoaparát.

Poznámka: Když ke konektoru USB připojíte kabel USB, ujistěte se, že značka USB je na vrchní straně. Jinak by mohlo dojít k poškození konektoru.

3 Konektor Mini DisplayPort

Pomocí konektoru Mini DisplayPort připojte počítač ke kompatibilnímu projektoru, externímu monitoru nebo HDTV. Tento kompaktní konektor umožňuje plug-and-play nastavení a podporuje adaptéry, které můžete zapojit do konektorů DVI, VGA nebo HDMI™ (High-Definition Multimedia Interface). Konektor mini DisplayPort vašeho počítače podporuje přehrávání videa i zvuku. Další informace naleznete v části „Použití externího displeje“ na stránce 31.

4 Konektor Ethernet

Konektor Ethernet se používá pro připojení počítače k síti LAN (local area network).

NEBEZPEČÍ

Chcete-li předejít nebezpečí elektrického šoku, nepřipojujte ke konektoru sítě Ethernet telefonní kabel. Ke konektoru sítě Ethernet můžete připojit pouze Ethernet.

Konektor Ethernetu je vybaven dvěma kontrolkami, které zobrazují stav připojení k síti. Když kontrolka zeleně svítí, je počítač připojen k síti LAN a je dostupná síťová relace. Pokud kontrolka žlutě bliká, probíhá přenos dat.

5 Konektor VGA

Pomocí konektoru VGA připojte počítač ke kompatibilnímu VGA zařízení, např. monitoru VGA.

6 Slot pro bezpečnostní zámek

Chcete-li svůj počítač ochránit před krádeží, zakupte si bezpečnostní kabelový zámek vhodný pro váš slot pro bezpečnostní zámek a připevněte pomocí něj počítač k pevnému předmětu.

Poznámka: Jste zodpovědní za posouzení, výběr a implementaci zámkového zařízení a bezpečnostní funkce. Společnost Lenovo neposkytuje žádný komentář, posouzení ani záruku na funkce, kvalitu a výkon zámkového zařízení a bezpečnostních funkcí.

Pohled z levé strany



Obrázek 3. Pohled z levé strany

1 Napájecí konektor	2 Mřížka ventilátoru
3 Konektor Always On USB 3.0	4 Kombinovaný zvukový konektor
5 Slot pro kartu SmartCard (některé modely)	

1 Napájecí konektor

Připojte kabel napájecího adaptéru k počítači přes napájecí konektor a dobijte baterii.

2 Mřížka ventilátoru

Mřížky ventilátoru a vnitřní ventilátor umožňují cirkulaci vzduchu v počítači za účelem zajištění řádného chlazení, zejména chlazení procesoru.

Poznámka: Před mřížky ventilátoru neumísťujte žádné překážky, které by mohly bránit proudění vzduchu.

3 Konektor Always On USB 3.0

Standardně platí, že konektor Always On USB umožňuje nabíjet některá mobilní zařízení a smartphony, je-li počítač v jednom z následujících režimů:

- Je-li počítač zapnutý nebo je ve spánkovém režimu
- Je-li počítač v režimu hibernace nebo je vypnutý, ale je připojen k napájení

Chcete-li nabíjet tato zařízení, když je počítač vypnutý bez připojeného napájecího adaptéru nebo v režimu hibernace, postupujte takto:

- **Ve Windows® 7:** Spusťte program Power Manager, poté klepněte na kartu **Obecná nastavení napájení** a postupujte podle pokynů na obrazovce.
- **Ve Windows 8.1 a Windows 10:** Spusťte program Lenovo Settings, klepněte na volbu **NAPÁJENÍ** a postupujte podle pokynů na obrazovce.

Pokyny týkající se spouštění programů naleznete v části „Přístup k programům Lenovo“ na stránce 12.

Upozornění: Když k tomuto konektoru připojíte kabel USB, ujistěte se, že značka USB je na vrchní straně. Jinak by mohlo dojít k poškození konektoru.

4 Kombinovaný zvukový konektor

Chcete-li z počítače poslouchat zvuk, připojte do audio konektoru sluchátka s 3,5mm (0,14") 4pólovou zástrčkou.

Poznámky:

- Používáte-li sluchátka s přepínačem funkce, při používání sluchátek tento přepínač nemačkejte. Pokud jej stisknete, vypne se mikrofon sluchátek a místo něho se zapnou vestavěné mikrofony počítače.
- Kombinovaný zvukový konektor nepodporuje klasický mikrofon. Další informace naleznete v části „Použití funkcí zvuku“ na stránce 33.

5 Slot pro kartu SmartCard (některé modely)

Váš počítač může obsahovat slot pro kartu SmartCard. Další informace naleznete v části „Používání karty Flash Media nebo SmartCard“ na stránce 34.

Pohled zespodu

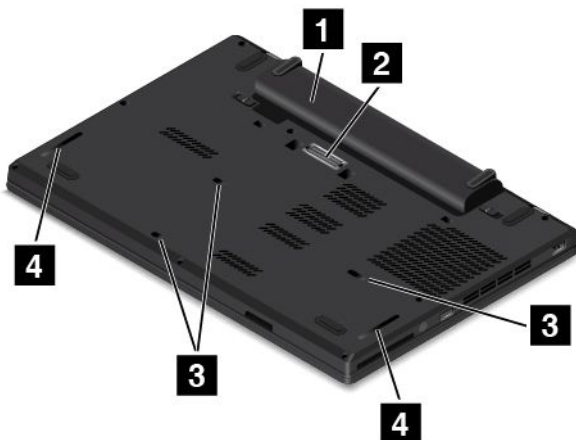

Obrázek 4. Pohled zespodu

1 Baterie	2 Konektor dokovací stanice (některé modely)
3 Drenážní otvory klávesnice	4 Reproduktory

1 Baterie

Pokud není k dispozici napájecí adaptér, napájejte počítač z baterie.

2 Konektor dokovací stanice (některé modely)

Pomocí konektoru můžete připojit počítač k podporované dokovací stanici a rozšířit možnosti počítače, ať už jste doma nebo v kanceláři. Další informace o podporovaných dokovacích stanicích naleznete v části „Dokovací stanice ThinkPad“ na stránce 37.

3 Drenážní otvory klávesnice

Drenážní otvory klávesnice slouží k odvodu tekutiny z počítače v případě, že klávesnici nechtěně polijete vodou či jiným nápojem.

4 Reproduktory

Váš počítač je vybaven párem stereofonních reproduktorů.

Kontrolky stavu

Kontrolky stavu ukazují aktuální stav počítače.

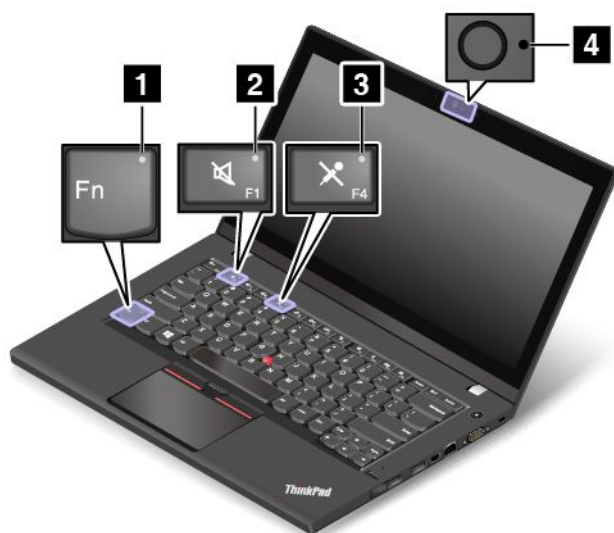

1 Indikátor funkce Fn Lock

Indikátor funkce Fn Lock ukazuje stav funkce Fn Lock. Další informace naleznete v části „Speciální klávesy“ na stránce 17.

2 Indikátor vypnutí zvuku

Vypnutí zvuku označuje rozsvícení příslušného indikátoru.

3 Indikátor vypnutí mikrofonu

Když svítí indikátor vypnutí mikrofonu, mikrofon je vypnutý.

4 Indikátor stavu kamery

Když svítí indikátor stavu kamery, kamera je spuštěna.

5 Indikátory stavu systému

Indikátor umístěný v logu ThinkPad a indikátor ve středu hlavního vypínače znázorňují stav systému počítače.

- **Blikne třikrát:** Počítač je připojen k napájení.
- **Trvale svítí:** Počítač je zapnutý (v normálním režimu).
- **Vypnuto:** Počítač je vypnutý nebo v režimu hibernace.
- **Rychle bliká:** Počítač přechází do spánkového režimu nebo do režimu hibernace.
- **Pomalou bliká:** Počítač je ve spánkovém režimu.

Umístění štítků s důležitými informacemi o produktu

Informace v této části vám pomohou najít následující štítky s důležitými informacemi o vašem produktu:

- „Štítek s modelem a typem zařízení“ na stránce 8
- „Štítek s číslem certifikace IC a FCC ID“ na stránce 8
- „Štítky operačních systémů Windows“ na stránce 9

Štítek s modelem a typem zařízení

Štítek s modelem a typem zařízení slouží k identifikaci vašeho počítače. Když se obracíte na Lenovo s žádostí o pomoc, štítek s typem a modelem počítače pomáhá technikům k rychlejší identifikaci vašeho počítače a zajišťuje rychlejší servis.

Následující obrázek znázorňuje umístění štítku s typem a modelem počítače.

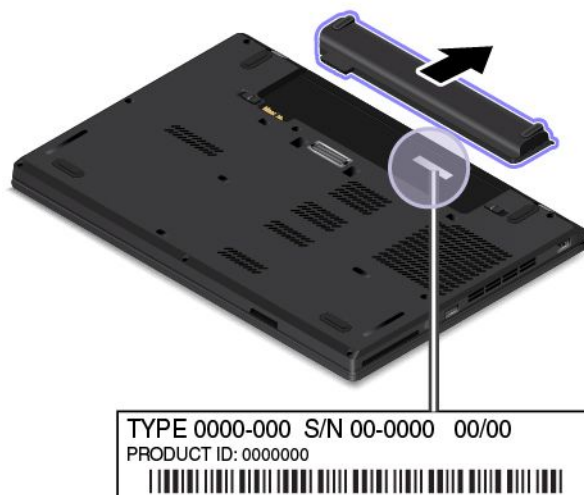

Štítek s číslem certifikace IC a FCC ID

Následující obrázek znázorňuje umístění štítku s informacemi o certifikaci IC a FCC ID na zadním krytu počítače.



Obsah tohoto štítku závisí na tom, jakými bezdrátovými moduly je váš počítač vybaven:

- Byl-li bezdrátový modul předinstalován společností Lenovo, obsahuje štítek skutečné certifikační číslo FCC ID a IC příslušného modulu.

Poznámka: Předinstalovaný bezdrátový modul sami neodstraňujte ani nevyměňujte. Chcete-li modul vyměnit, musíte nejprve kontaktovat servis společnosti Lenovo. Lenovo neponese odpovědnost za škody způsobené nepovolenou výměnou.

- U modulu bezdrátové sítě WAN vyměnitelného uživatelem tento štítek uvádí, že informaci o umístění čísla FCC ID a čísla certifikátu IC naleznete v této uživatelské příručce. Číslo FCC ID a číslo certifikátu IC pro modul bezdrátové sítě WAN vyměnitelný uživatelem je umístěno na příslušném bezdrátovém modulu **1** (pouze u některých modelů), který je v počítači nainstalován.

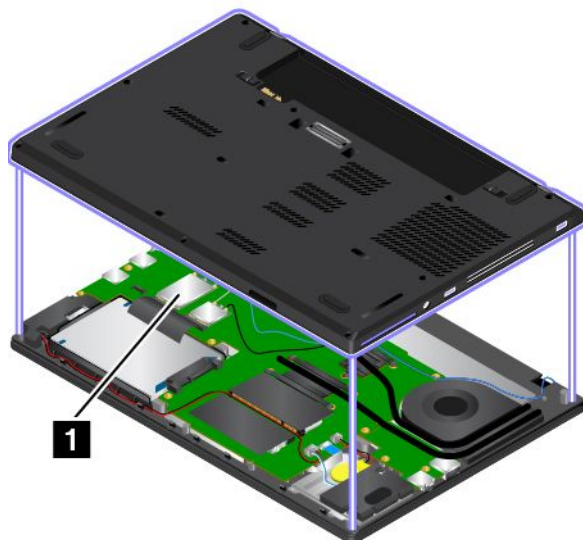

Poznámka: Jako uživatelem vyměnitelný bezdrátový modul smí být použit pouze takový bezdrátový modul, který byl pro daný počítač schválen společností Lenovo. Jinak se při zapnutí počítače zobrazí chybová zpráva a zazní zvukový signál.

Štítky operačních systémů Windows

Certifikát pravosti Windows 7: Modely počítačů, na nichž je předinstalován operační systém Windows 7, mají na krytu počítače nebo uvnitř prostoru pro baterii nalepen štítek s certifikátem pravosti. Ten slouží jako potvrzení, že příslušný počítač má licenci k používání produktu Windows 7 a že je na něm předinstalovaná pravá verze systému Windows 7. V některých případech může být v rámci licence na operační systém Windows 7 Professional, která umožňuje provedení downgradu, instalována i starší verze Windows. Na certifikátu pravosti je uvedena verze systému Windows 7, na jejíž používání má počítač licenci, a identifikační číslo produktu. Toto číslo je důležité v případě, že potřebujete operační systém Windows 7 přeinstalovat z jiného zdroje, než je sada disků pro obnovení od společnosti Lenovo.

Štítek GML (Genuine Microsoft) pro systém Windows 8.1 a Windows 10: Podle vaší zeměpisné polohy, data výroby počítače a toho, zda je na něm předinstalován systém Windows 8.1 nebo Windows 10, se může na krytu počítače nacházet štítek GML (Genuine Microsoft). Obrázky různých druhů štítku GML naleznete na adrese <http://www.microsoft.com/en-us/howtotell/Hardware.aspx>.

- V Čínské lidové republice musí být štítek GML (Genuine Microsoft) na všech modelech počítačů, na nichž je předinstalována nějaká verze systémů Windows 8.1 nebo Windows 10.
- V jiných zemích a oblastech musí být štítek GML pouze na modelech počítačů, které mají licenci na používání systémů Windows 8.1 Pro nebo Windows 10 Pro.

Nepřítomnost štítku GML neznamena, že předinstalovaná verze systému Windows není pravá. Podrobnosti ohledně určení pravosti předinstalovaného produktu Windows naleznete na webu společnosti Microsoft na adrese <http://www.microsoft.com/en-us/howtotell/default.aspx>.

Na rozdíl od produktů Windows 7 se nepoužívají vnější viditelné štítky s identifikačním číslem produktu a s verzí systému Windows. Identifikační číslo je namísto toho zaznamenáno ve firmwaru počítače. Při každé instalaci operačního systému Windows 8.1 nebo Windows 10 instalační program v rámci aktivace vyhledá ve firmwaru počítače odpovídající platné identifikační číslo produktu.

V některých případech může být v rámci licence na operační systém Windows 8.1 Pro nebo Windows 10 Pro, která umožňuje provedení downgrade, instalována i starší verze Windows.

vybavení

V této části jsou uvedeny funkce vašeho počítače.

Vlastnosti systému svého počítače zobrazíte takto:

- Informace o mikroprocesoru svého počítače zobrazíte takto:
 - **Ve Windows 7:** Otevřete nabídku Start, pravým tlačítkem klikněte na volbu **Počítač** a poté na volbu **Vlastnosti**.
 - **Ve Windows 8.1:** Přejděte na obrazovku pracovní plochy a přesunutím ukazatele do pravého horního nebo pravého dolního rohu obrazovky zobrazte ovládací tlačítka. Poté klepněte na **Nastavení** → **Informace o počítači**.
 - **Ve Windows 10:** Proveďte jeden z následujících postupů:
 - Otevřete nabídku Start a klikněte na položku **Nastavení**. Pokud není položka **Nastavení** zobrazena, klepnutím na položku **Všechny aplikace** zobrazte všechny programy a poté klepněte na položku **Nastavení** → **Systém** → **O**.
 - Pravým tlačítkem klikněte na tlačítko Start . Poté vyberte volbu **Systém**.

Paměť

- Nízkonapěťové paměťové moduly DDR3 LV SDRAM (Double data rate 3 low-voltage synchronous dynamic random access memory)

Disková jednotka

- 2,5" provedení, 7 mm nebo 9,5 mm vysoký pevný disk (některé modely)
- 2,5" provedení, 7 mm vysoká jednotka SSD (některé modely)
- 2,5" provedení, 7 mm vysoká hybridní jednotka (některé modely)
- Jednotka SSD M.2 pouze pro mezipaměť (některé modely)

Displej

- Velikost displeje: 355.6 mm (14")
- Rozlišení displeje: 1920 × 1080 nebo 1366 × 768
- Barevný displej využívá technologii TFT (Thin Film Transistor).
- Ovládání jasu
- Fotoaparát (některé modely)
- Mikrofony (některé modely)

Klávesnice

- Klávesnice se 6 řadami kláves
- Polohovací zařízení ThinkPad
- Funkční klávesy

Rozhraní

- Čtečka karet (4 v 1)
- Napájecí konektor
- Kombinovaný zvukový konektor
- Konektor dokovací stanice (některé modely)
- Konektory pro externí monitor (konektor VGA a konektor mini DisplayPort)
- Jeden konektor Always On USB 3.0
- Konektor RJ45 Ethernet
- Slot pro kartu SIM (některé modely)
- Slot pro kartu SmartCard (některé modely)
- Dva konektory USB 3.0

Funkce bezdrátového připojení

- Satelitní přijímač GPS (Global Positioning System) (dostupný na modelech s podporou bezdrátové sítě WAN)
- Integrované rozhraní bezdrátové sítě LAN
- Integrované rozhraní Bluetooth
- Bezdrátová síť WAN (některé modely)

Funkce zabezpečení

- Snímač otisku prstu (některé modely)

Technické údaje

Tato část obsahuje technické údaje počítače.

Rozměry

- Šířka: 339 mm (13,35")
- Hloubka: 235 mm (9,25")
- Výška: 24,3 mm (0,96 ")

Tepelný výkon (v závislosti na modelu)

- Maximálně 45 W (154 Btu/h)
- Maximálně 65 W (222 Btu/h)

Napájecí zdroj (adaptér napájení)

- Vstup se sinusovým průběhem, 50 až 60 Hz
- Vstupní parametry adaptéru napájení: 100 až 240 V, 50 až 60 Hz

Provozní prostředí

V této části jsou obsaženy informace o provozním prostředí počítače.

Prostředí:

- Maximální nadmořská výška bez vyrovnávání tlaku: 3 048 m (10 000 stop)
- Teplota
 - V nadmořských výškách do 2 438 m (8 000 stop)
 - Provozní teplota: 5,0 °C až 35,0 °C (41 °F až 95 °F)
 - Skladovací: 5,0 °C až 43,0 °C (41 °F až 109 °F)
 - V nadmořských výškách nad 2 438 m (8 000 stop)
 - Maximální teplota při provozu v netlakovaném prostředí: 31,3 °C (88 °F)
- **Poznámka:** Při nabíjení baterie musí být její teplota alespoň 10 °C (50 °F).
- Relativní vlhkost:
 - Provozní: 8 % až 80 %
 - Skladovací: 5 % až 95 %

Je-li to možné, umístěte počítač na dobře větrané a suché místo bez přístupu přímého slunečního záření.

Upozornění:

- Do blízkosti počítače neumisťujte žádná elektrická zařízení, jako jsou elektrické ventilátory, rozhlasové přijímače, klimatizace nebo mikrovlnné trouby. Silná magnetická pole vytvářená těmito zařízeními mohou poškodit monitor a data na jednotce pevného disku nebo na hybridní jednotce.
- Na počítač (nebo další připojená zařízení) nebo vedle něho nepokládejte žádné nápoje. Dojde-li k vylití kapaliny do počítače nebo připojeného zařízení, může to způsobit zkrat nebo jiné poškození.
- Nejezte ani nekuřte nad klávesnicí. Částičky, které napadají do klávesnice, mohou způsobit poškození.

Programy od společnosti Lenovo

Počítač je dodáván s programy od společnosti Lenovo, které vám zajistí snadnou a bezpečnou práci.

Poznámka: Dostupné programy se mohou měnit bez předchozího upozornění.

Další informace o těchto programech a ostatních počítačových řešeních nabízených společnostmi Lenovo naleznete na adrese:

<http://www.lenovo.com/support>

Přístup k programům Lenovo

Chcete-li na počítači najít programy od společnosti Lenovo, udělejte následující:

- **Ve Windows 7 a Windows 10:**
 1. Kliknutím na tlačítko Start otevřete nabídku Start. Najděte příslušný program podle jeho názvu.
 2. Pokud dotyčný program není v nabídce Start uveden, klikněte na položku **Všechny programy** nebo **Všechny aplikace**.
 3. Pokud ani pak program v seznamu nenajdete, najděte ho pomocí vyhledávacího pole.
- **Ve Windows 8.1:**

1. Stiskem klávesy Windows otevřete úvodní obrazovku. Najděte příslušný program podle jeho názvu.
2. Pokud požadovaný program není na úvodní obrazovce zobrazen, kliknutím na ikonu šipky  otevřete obrazovku aplikací.
3. Pokud program nenajdete ani na obrazovce aplikací, najděte ho pomocí vyhledávacího pole.

Některé programy od společnosti Lenovo jsou připraveny k instalaci. Ty tedy výše uvedenými metodami nenajdete, pokud jste je předtím už nenainstalovali. Chcete-li nainstalovat programy od společnosti Lenovo, vyberte volby **Lenovo PC Experience** → **Lenovo Tools** a postupujte podle pokynů na obrazovce.

Úvod do programů od společnosti Lenovo

Tato část obsahuje stručné informace o programech od společnosti Lenovo. V závislosti na modelu vašeho počítače nemusí být některé programy k dispozici.

<p>Access Connections™</p> <p>(Windows 7)</p>	<p>Program Access Connections je program asistence připojení pro tvorbu a správu profilů umístění. Každý profil umístění má uložena veškerá nastavení síťové a internetové konfigurace potřebná k připojení k síťové infrastruktuře z určitého umístění, např. z domova nebo z kanceláře.</p> <p>Když se s počítačem přesouváte z místa na místo, stačí přepnout na jiný místní profil a můžete se snadno připojit k síti, aniž byste pokaždé museli manuálně měnit konfiguraci nebo restartovat počítač.</p>
<p>Active Protection System™</p> <p>(Windows 7, Windows 8.1 a Windows 10)</p>	<p>Program Active Protection System chrání vaši interní úložnou jednotku (například jednotku pevného disku) v situacích, které senzor otřesů v počítači vyhodnotí jako nebezpečné pro jednotku, např. naklonění počítače, zvýšená míra vibrací nebo otřesy.</p> <p>Jestliže interní úložná jednotka nepracuje, je menší šance jejího poškození. Je tomu tak proto, že když interní úložná jednotka nepracuje, vypne systém její otáčení a může rovněž přesunout její čtecí a zapisovací hlavy do oblasti, jež neobsahuje žádná data.</p> <p>Jakmile senzor otřesů zjistí, že je prostředí opět stabilní (minimální změny v naklonění počítače, vibracích nebo otřesech), znovu interní úložnou jednotku spustí.</p>
<p>Auto Scroll Utility</p> <p>(Windows 7, Windows 8.1 a Windows 10)</p>	<p>Tento program usnadňuje práci s okny. Provádí automatické přizpůsobování polohy okna v popředí. V operačním systému Windows 8.1 je navíc automaticky přizpůsobován posuvník v uživatelském rozhraní.</p>
<p>Communications Utility</p> <p>(Windows 7)</p>	<p>Program Communications Utility slouží ke konfiguraci nastavení integrované kamery a zvukových zařízení.</p>
<p>Fingerprint Manager Pro, Lenovo Fingerprint Manager nebo Touch Fingerprint Manager</p> <p>(Windows 7 a Windows 8.1)</p>	<p>Pokud je váš počítač vybaven snímačem otisku prstu, můžete pomocí programu Fingerprint Manager Pro, Lenovo Fingerprint Manager nebo Touch Fingerprint Manager zaregistrovat svůj otisk prstu a přiřadit ho k heslům pro systém Windows. Ověřování totožnosti uživatele pomocí otisků prstů tak může nahradit hesla a umožnit jednoduchý a bezpečný přístup uživatele.</p>
<p>Hotkey Features Integration</p> <p>(Windows 7, Windows 8.1 a Windows 10)</p>	<p>Hotkey Features Integration je balíček nástrojů, které můžete nainstalovat a které jsou určeny pro speciální klávesy a tlačítka počítače. Tyto speciální klávesy a tlačítka slouží k usnadnění a rozšíření práce s počítačem. Nainstalujete-li tyto pomocné programy, budete moci příslušné speciální klávesy a tlačítka plně využívat.</p>

Lenovo Companion	Nejlepší funkce systému by zároveň měly být snadno přístupné a pochopitelné. S programem Companion tomu tak je.
(Windows 8.1 a Windows 10)	V programu Companion můžete svůj počítač zaregistrovat, zobrazit uživatelský manuál, spravovat stav systému a jeho aktualizace, kontrolovat stav záruky a prohlížet dostupné příslušenství určené speciálně pro váš počítač. Můžete si zde též přečíst rady a doporučení, číst fóra společnosti Lenovo a udržovat si přehled o technologii díky článkům a blogům z důvěryhodných zdrojů. Tento program je plný exkluzivního obsahu od společnosti Lenovo, který vám pomůže poznat váš systém.
Lenovo PC Experience	Program Lenovo PC Experience vám pomůže pracovat snadněji a bezpečněji, protože díky němu získáte přístup k řadě programů, jako jsou například Active Protection System a Lenovo Solution Center.
(Windows 7, Windows 8.1 a Windows 10)	
Lenovo Settings	Program Lenovo Settings vám zpříjemní práci s počítačem. Promění váš počítač v přenosný hotspot, upraví nastavení kamery a zvuku, optimalizuje nastavení napájení a rovněž dokáže vytvořit a spravovat několik síťových profilů.
(Windows 8.1 a Windows 10)	
Lenovo Solution Center	Pomocí programu Lenovo Solution Center můžete odstraňovat a řešit problémy s počítačem. Kombinuje diagnostické testy, systémové informace, nastavení zabezpečení a informace o technické podpoře s tipy a radami pro optimální výkon systému.
(Windows 7, Windows 8.1 a Windows 10)	
Mobile Broadband Connect	Program Mobile Broadband Connect umožňuje připojení počítače k širokopásmové mobilní síti pomocí podporované bezdrátové karty WAN.
(Windows 7 a Windows 10)	
Message Center Plus	Program Message Center Plus automaticky zobrazuje zprávy a důležitá oznámení od Lenovo, jako je např. upozornění na aktualizaci systému nebo upozornění na stav, který vyžaduje vaši pozornost.
(Windows 7)	
Password Manager	Program Password Manager automaticky uchovává a vyplňuje ověřovací údaje pro programy a webové stránky operačního systému Windows.
(Windows 7 a Windows 8.1)	
Power Manager	Program Power Manager poskytuje snadnou, flexibilní a úplnou správu napájení počítače. Pomocí tohoto programu můžete nastavit napájení tak, abyste dosáhli optimálního výkonu i úspory energie.
(Windows 7)	
Recovery Media	Program Recovery Media umožňuje obnovit obsah jednotky pevného disku do výchozího stavu z výroby.
(Windows 7 a Windows 10)	
Rescue and Recovery®	Program Rescue and Recovery je jednotlačítkové řešení pro záchranu a obnovu. Obsahuje sadu nástrojů pro automatické opravy, které vám mohou pomoci diagnostikovat problémy počítače, získat nápovědu a rychle obnovit systém po havárii, a to i v případě, že se nepodaří spustit operační systém Windows.
(Windows 7)	
System Update	Program System Update pomáhá udržovat software ve vašem počítači aktuální tím, že stahuje a instaluje softwarové balíky, například ovladače zařízení, aktualizace systému UEFI (Unified Extensible Firmware Interface) BIOS (Basic Input/Output System) a další programy třetích stran.
(Windows 7 a Windows 8.1)	
WRITEit	Program WRITEit umožňuje psát rukou, kdykoli potřebujete. Můžete psát přímo do libovolné aplikace a textového pole, upravovat text v reálném čase, zobrazit text na celé obrazovce a převést rukopis na digitalizovaný text.
(Windows 8.1 a Windows 10)	

Kapitola 2. Použití počítače

V této kapitole naleznete informace o použití některých počítačových komponent.

Registrace počítače

Po registraci počítače jsou informace uloženy do databáze, díky které vás může společnost Lenovo kontaktovat v případě stažení produktu z prodeje či jiného vážného problému. V některých zemích navíc registrovaným uživatelům nabízí rozšířené služby a výhody.

Pokud si počítač zaregistrujete u společnosti Lenovo, budete rovněž moci využívat následující výhody:

- Rychlejší služby v případě, že požádáte společnost Lenovo o pomoc
- Automatické upozornění na volně šířený software (freeware) a zvláštní nabídky

Chcete-li svůj počítač zaregistrovat u společnosti Lenovo, přejděte na stránku <http://www.lenovo.com/register> a při registraci počítače postupujte podle pokynů na obrazovce.

Pokud používáte operační systém Windows 7, můžete svůj počítač zaregistrovat i pomocí předinstalovaného programu Lenovo Product Registration. Tento program se automaticky spustí poté, co počítač nějakou dobu používáte. Registraci počítače dokončete podle pokynů na obrazovce.

Časté dotazy

Níže je uvedeno několik rad, které vám pomohou využívat váš počítač na maximum.

Aby váš počítač podával optimální výkon, přejděte na následující webovou stránku, na které naleznete rady pro odstraňování problémů a odpovědi na časté dotazy:
<http://www.lenovo.com/support/faq>

Mohu získat uživatelskou příručku v jiném jazyce?

- Chcete-li si stáhnout uživatelskou příručku v jiném jazyce, navštivte webovou stránku <http://www.lenovo.com/support>. Dále postupujte podle pokynů na obrazovce.

Postup vypnutí počítače?

- **Ve Windows 7:** Otevřete nabídku Start a klepněte na **Vypnout**.
- **Ve Windows 8.1:** Provedte jeden z následujících postupů:
 - Přejděte na úvodní obrazovku stiskem tlačítka Windows. Klepněte na ikonu napájení v pravém horním rohu obrazovky a poté klepněte na položku **Vypnout**.
 - Přesunutím ukazatele do pravého horního nebo pravého dolního rohu obrazovky zobrazíte ovládací tlačítka. Poté klepněte na položky **Nastavení** → **Napájení** → **Vypnout**.

Poznámka: Můžete také aktivovat ovládací tlačítko **Nastavení** stiskem klávesy .

- **Ve Windows 10:** Otevřete nabídku Start a klepněte na volbu  **Napájení**. Poté klepněte na volbu **Vypnout**.

Jak lze otevřít nabídku Ovládací panely?

- **Ve Windows 7:** Otevřete nabídku Start a klepněte na volbu **Ovládací panely**.

- **Ve Windows 8.1:** Stiskem klávesy Windows otevřete nabídku Start. Poté kliknutím na ikonu šipky  otevřete obrazovku Aplikace a klikněte na **Ovládací panely**.
- **Ve Windows 10:** Pravým tlačítkem klepněte na tlačítko Start a poté klepněte na volbu **Ovládací panely**.

Jak můžu efektivněji využívat energii baterie, když jsem na cestách?

- Chcete-li šetřit energii nebo přerušit provoz, aniž byste museli ukončovat programy nebo ukládat soubory, přečtěte si část „Režimy úspory energie“ na stránce 25.
- Abyste dosáhli nejlepší rovnováhy mezi výkonem a úsporou energie, vytvořte a použijte plány napájení. Viz „Správa energie baterie“ na stránce 25
- Pokud bude váš počítač delší dobu vypnutý, můžete zabránit vybití baterie tím, že ji vyjmete z počítače. Další informace o použití baterie najdete v části „Řízení spotřeby“ na stránce 23.

Jak se bezpečně zbavím dat uložených na úložné jednotce?

- Prostudujte si část Kapitola 5 „Bezpečnost“ na stránce 53, kde najdete informace o ochraně vašeho počítače proti neoprávněnému použití a krádeži.
- K ochraně dat uložených v počítači použijte program Password Manager. Podrobnosti získáte v informačním systému nápovědy programu.
- Než odstraníte data z úložné jednotky, přečtěte si část „Upozornění na smazání dat z úložné jednotky“ na stránce 61.

Jak mohu přednášet prezentace nebo připojovat externí monitor?

- Ujistěte se, že dodržíte postup uvedený v části „Připojení externího displeje“ na stránce 31.
- Pomocí funkce Rozšířená plocha můžete zobrazit výstup jak na displeji počítače, tak na externím monitoru.

Počítač je nyní po jisté době používání pomalejší. Co s tím?

- Postupujte podle pokynů v části „Obecné rady, jak předcházet problémům“ na stránce 85.
- Proveďte diagnostiku problému pomocí předinstalovaného diagnostického softwaru. Viz „Diagnóza problémů“ na stránce 91.
- Podívejte se na prostředky obnovení v části Kapitola 9 „Obnova – přehled“ na stránce 111.

Mohu změnit chování při spouštění systému Windows 8.1 tak, aby se otevřela pracovní plocha nebo úvodní obrazovka?

V systému Windows 8.1 lze nastavit, aby počítač standardně otevíral pracovní plochu nebo úvodní obrazovku. Chcete-li nastavit výchozí úvodní obrazovku, postupujte takto:

1. Na pracovní ploše přesuňte ukazatel na hlavní panel ve spodní části obrazovky a klepněte pravým tlačítkem na hlavním panelu.
2. Klepněte na **Vlastnosti**. Zobrazí se okno Vlastnosti hlavního panelu a navigace.
3. Na kartě **Navigace** vyhledejte část **Úvodní obrazovka** a poté proveďte jednu z následujících možností:
 - Chcete-li nastavit standardní otevírání úvodní obrazovky, vyberte možnost **Po přihlášení nebo zavření všech aplikací na obrazovce přejít na plochu místo na Úvodní obrazovku** a zaškrtněte ji.
 - Chcete-li jako výchozí obrazovku nastavit úvodní obrazovku, zrušte zaškrtnutí možnosti **Po přihlášení nebo zavření všech aplikací na obrazovce přejít na plochu místo na Úvodní obrazovku**.
4. Klepnutím na tlačítko **OK** uložíte nové nastavení.

Vytiskněte si následující části a uschovejte je u svého počítače pro případ, že nebudete mít přístup k online nápovědě.

- „Instalace nového operačního systému“ na stránce 63
- „Počítač neodpovídá“ na stránce 91
- „Problémy s napájením“ na stránce 105

Získání nápovědy k operačnímu systému Windows

Systém nápovědy Windows poskytuje podrobné informace o používání operačního systému, které vám pomohou optimálně využívat počítač. Systém nápovědy Windows spustíte jedním z následujících postupů:

- **Ve Windows 7:** Otevřete nabídku Start a klikněte na volbu **Nápověda a podpora**.
- **Ve Windows 8.1:** Přesunutím ukazatele do pravého horního nebo pravého dolního rohu obrazovky zobrazte ovládací tlačítka. Poté klepněte na **Nastavení → Nápověda**. Operační systém Windows 8.1 navíc obsahuje aplikaci **Nápověda+tipy**, kterou můžete otevřít z úvodní obrazovky nebo z obrazovky aplikací.
- **Ve Windows 10:** Otevřete nabídku Start a klepněte na volbu **Začínáme**. Nápovědu, aplikace, soubory, nastavení a další položky také můžete najít pomocí hlavního panelu.



Speciální klávesy

Na počítači naleznete několik speciálních kláves, které vám zajistí snadnou a efektivní práci.

Klávesnice obsahuje několik funkčních kláves, které lze ovládat pomocí klávesy Fn **1** a ostatních funkčních kláves **2**.











Klávesu Fn a funkční klávesy lze nastavit v okně Vlastnosti klávesnice následovně:

1. Přejděte do nabídky Ovládací panel, poté přepněte jejich uspořádání z Kategorie na Velké ikony či Malé ikony.
 2. Klepněte na ikonu **Klávesnice**. V okně Vlastnosti klávesnice klikněte na kartu **Klávesa Fn a funkční klávesy** nebo **Klávesy ThinkPad F1–F12**.
 3. Proveďte požadovaná nastavení.
-  +  Povoluje nebo zakazuje funkci klávesy Fn Lock.



Jestliže je funkce Fn Lock zapnuta: Kontrolka funkce Fn Lock svítí. Chcete-li využívat funkce přiřazené klávesám F1–F12, stiskněte přímo funkční klávesu. Chcete-li provést speciální funkce vyobrazené na ikonách na jednotlivých klávesách, stiskněte klávesu Fn a příslušnou funkční klávesu.

Jestliže je funkce Fn Lock vypnuta: Kontrolka funkce Fn Lock nesvítí. Chcete-li provést speciální funkce vyobrazené na ikonách na jednotlivých klávesách, stiskněte přímo příslušné funkční klávesy. Chcete-li využívat funkce přiřazené klávesám F1–F12, stiskněte klávesu Fn a současně požadovanou funkční klávesu.

- : Vypne nebo zapne reproduktory. Když je zvuk vypnutý, svítí indikátor vypnutí zvuku. Pokud vypnete zvuk a následně vypnete počítač, zůstane zvuk vypnut i po opětovném zapnutí počítače. Chcete-li zapnout zvuk, stiskněte tlačítko vypnutí reproduktorů  ještě jednou, případně stiskněte tlačítko snížení  nebo zvýšení  hlasitosti.

- : Sníží hlasitost reproduktorů.
- : Zvýší hlasitost reproduktorů.
- : Vypne nebo zapne mikrofony. Když jsou mikrofony vypnuté, svítí indikátor vypnutí mikrofону.
- : Snížení jasu displeje.
- : Zvýšení jasu displeje.

Stiskem těchto kláves můžete dočasně změnit úroveň jasu obrazovky počítače. Chcete-li změnit výchozí úroveň jasu, klepněte pravým tlačítkem na ikonu stavu baterie v oznamovací oblasti systému Windows. Poté klepněte na volbu **Upravit jas obrazovky** a proveďte požadované změny.

- : Slouží ke správě externích displejů.
- : Slouží k zapnutí či vypnutí funkce bezdrátového připojení. Další informace o využití bezdrátových funkcí najdete v části „Bezdrátová připojení“ na stránce 27.

- :
Ve Windows 7: Otevře nabídku **Ovládací panely**.
Ve Windows 8.1: Otevře ovládací tlačítko **Nastavení**.
Ve Windows 10: Otevře okno Nastavení.

- :
Ve Windows 7: Otevře okno **Windows Search**.
Ve Windows 8.1: Otevře ovládací tlačítko **Hledání**.
Ve Windows 10: Zobrazí vyhledávací pole Cortana®.

- : Zobrazí programy, které jste otevřeli.

- :
Ve Windows 7: Otevře nabídku **Počítač**.
Ve Windows 8.1 a Windows 10: Zobrazí všechny programy.

Klávesa Windows



V operačních systémech Windows 7 a Windows 10 otevřete stisknutím klávesy Windows **1** nabídku **Start**. V operačním systému Windows 8.1 stiskem klávesy Windows **1** přepnete mezi aktuální pracovní plochou a úvodní obrazovkou.

Klávesu Windows je možné použít rovněž společně s jinými klávesami k vyvolání dalších funkcí. Další informace získáte v informačním systému nápovědy operačního systému Windows.

Polohovací zařízení ThinkPad

Polohovací zařízení ThinkPad má všechny funkce klasické myši. Umožňuje tedy například pohybovat ukazatelem, používat tlačítka a posouvat zobrazení. Pomocí polohovacího zařízení ThinkPad navíc lze provádět celou řadu dotykových gest, například otáčet nebo zvětšovat a zmenšovat pohled.

Polohovací zařízení ThinkPad se skládá z následujících dvou zařízení:

- 1** Polohovací zařízení TrackPoint
- 2** Dotyková ploška Trackpad



Ve výchozím nastavení je zapnuto polohovací zařízení TrackPoint i dotyková ploška a jsou povolena dotyková gesta. Chcete-li toto nastavení změnit, podívejte se do části „Přizpůsobení polohovacího zařízení ThinkPad“ na stránce 23.

Polohovací zařízení TrackPoint

Polohovací zařízení TrackPoint má všechny funkce klasické myši. Umožňuje tedy například pohybovat ukazatelem, používat tlačítka a posouvat zobrazení.

Polohovací zařízení TrackPoint se skládá z následujících čtyř součástí:

- 1 Kolík
- 2 Tlačítko pro levé kliknutí (primární tlačítko)
- 3 Tlačítko pro pravé kliknutí (sekundární tlačítko)
- 4 Posuvník



Následující pokyny popisují způsob používání polohovacího zařízení TrackPoint:

Poznámka: Umístěte své ruce do polohy, jako byste chtěli psát, a zatlačte ukazováčkem nebo prostředníčkem na protiskluzovou čepičku kolíku. Ke stisknutí levého nebo pravého tlačítka lze použít některý z palců.

- **Pohyb ukazatele**
K ovládání ukazatele na obrazovce slouží polohovací kolík **1**. Chcete-li ho použít, přitlačte na jeho protiskluzovou čepičku v jakémkoli směru paralelně s klávesnicí. Ukazatel se začne pohybovat, samotný kolík se však nepohybuje. Rychlost pohybu ukazatele závisí na tlaku, kterým působíte na kolík.
- **Klepnutí levým tlačítkem**
Chcete-li vybrat nebo otevřít položku, stiskněte tlačítko pro levé klepnutí **2**.
- **Klepnutí pravým tlačítkem**
Chcete-li zobrazit kontextovou nabídku, stiskněte tlačítko pro pravé klepnutí **3**.
- **Posouvání**
Stiskněte a podržte tečkovanou čáru **4** a zároveň zatlačte na polohovací kolík ve svislém nebo vodorovném směru. Poté budete moci procházet dokumentem, webovou stránkou nebo aplikacemi.

Dotyková ploška

Celý povrch dotykové plošky je citlivý na dotyk a pohyb prstů. Můžete pomoci ní pohybovat ukazatelem, používat tlačítka a posouvat jako u klasické myši.

Dotykovou plošku lze rozdělit na dvě části:

- 1** Zóna pro levé klepnutí (zóna pro primární klepnutí)
- 2** Zóna pro pravé klepnutí (zóna pro sekundární klepnutí)



Následující pokyny popisují způsob používání dotykové plošky:

- **Pohyb ukazatele**
Jedním prstem přejeďte prstem po povrchu dotykové plošky. Ukazatel provede odpovídající pohyb.
- **Levé klepnutí**
Stiskem zóny pro levé klepnutí **1** vyberete nebo otevřete položku.
Levé klepnutí lze provést i tak, že kamkoli na povrch dotykové plošky klepnete jedním prstem.
- **Pravé klepnutí**
Stiskem zóny pro pravé klepnutí **2** zobrazíte kontextovou nabídku.
Pravé klepnutí lze provést i tak, že kamkoli na povrch dotykové plošky klepnete dvěma prsty.
- **Posouvání**
Položte na dotykovou plošku dva prsty a posuňte jimi ve svislém nebo vodorovném směru. Tímto způsobem můžete procházet dokumentem, webovou stránkou nebo aplikacemi. Prsty nesmí být těsně u sebe.

Na dotykové plošce lze také provádět celou řadu dotykových gest. Další informace o používání dotykových gest naleznete v části „Dotyková gesta na dotykové plošce“ na stránce 21.

Dotyková gesta na dotykové plošce

Celý povrch dotykové plošky je citlivý na dotyk a pohyb prstů. Můžete pomoci ní pohybovat ukazatelem a používat tlačítka stejným způsobem jako u klasické myši. Na dotykové plošce také lze provádět celou řadu dotykových gest.

Tato část vám představí často používaná dotyková gesta, například poklepání, přetahování, posouvání a otáčení. Další gesta naleznete v nápovědě polohovacího zařízení ThinkPad.

Poznámky:

- Při používání dvou nebo více prstů nesmí být prsty umístěny těsně u sebe.
- Některá gesta nejsou dostupná, pokud byla poslední akce provedena z polohovacího zařízení TrackPoint.
- Některá gesta jsou dostupná pouze v některých aplikacích.

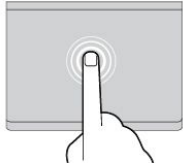
**Klepnutí**

Dotykem prstu kdekoli na dotykové plošce lze vybrat nebo otevřít položku.

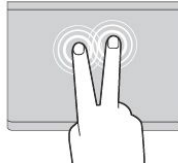
**Klepnutí dvěma prsty**

Dotykem dvou prstů kdekoli na dotykové plošce zobrazíte nabídku zkratk.

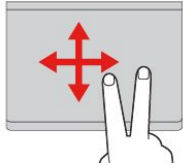
**Posouvání dvěma prsty**

Položte na dotykovou plošku dva prsty a posuňte jimi ve svislém nebo vodorovném směru. Tímto způsobem můžete procházet dokumentem, webovou stránkou nebo aplikacemi.

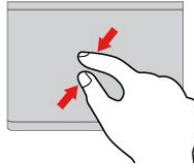
**Oddálení pomocí dvou prstů**

Položte na dotykovou plošku dva prsty a posuňte s nimi k sobě. Tímto gestem zmenšujete zobrazení.

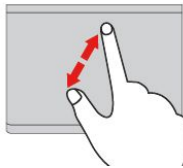
**Přiblížení pomocí dvou prstů**

Položte na dotykovou plošku dva prsty a posuňte s nimi od sebe. Tímto gestem zvětšujete zobrazení.

Následující část popisuje některá dotyková gesta dostupná v operačním systému Windows 8.1.

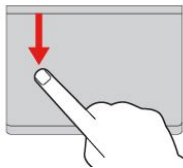
**Tažení od horního okraje**

Na úvodní obrazovce nebo v aktuální aplikaci tažením jednoho prstu od horního okraje dotykové plošky zobrazíte nabídku příkazů.

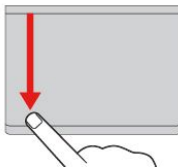
**Tažení od horního okraje k dolnímu**

Popotažením jednoho prstu od horního okraje dotykové plošky k okraji dolnímu zavřete právě otevřenou aplikaci. Provedete-li toto gesto na pracovní ploše, uzavřete ji a zobrazíte úvodní obrazovku.

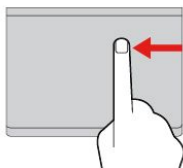
**Tažení od pravého okraje**

Popotažením jednoho prstu od pravého okraje dotykové plošky zobrazíte ovládací tlačítka.

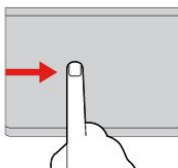
**Tažení od levého okraje**

Popotažením jednoho prstu od levého okraje dotykové plošky zobrazíte předchozí použitou aplikaci.

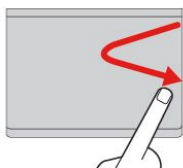
**Tažení od pravého okraje a zpět**

Popotažením jednoho prstu od pravého okraje dotykové plošky a pak zpět k němu skryjete ovládací tlačítka.

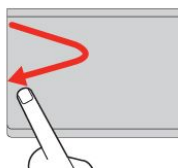
**Tažení od levého okraje a zpět**

Popotažením jednoho prstu od levého okraje dotykové plošky a pak zpět k němu zobrazíte všechna ovládací tlačítka.

Následující část popisuje některá dotyková gesta dostupná v operačním systému Windows 10.

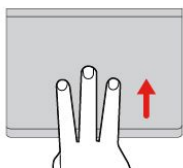
**Posunutí třemi prsty nahoru**

Položte tři prsty na dotykovou plošku a posuňte jimi nahoru. Tím zobrazíte přehled všech otevřených oken.

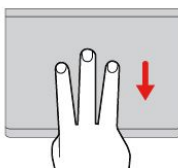
**Posunutí třemi prsty dolů**

Položte tři prsty na dotykovou plošku a posuňte jimi dolů. Tím zobrazíte pracovní plochu.

Přizpůsobení polohovacího zařízení ThinkPad

Polohovací zařízení ThinkPad si můžete přizpůsobit tak, aby pro vás bylo jeho používání co pohodlnější a efektivnější. Například si můžete vybrat, zda chcete povolit polohovací zařízení TrackPoint, dotykovou plošku nebo obojí. Můžete také zapnout či vypnout dotyková gesta.

Polohovací zařízení ThinkPad přizpůsobíte takto:

1. Otevřete nabídku Ovládací panely.
2. Klepněte na **Hardware a zvuk** → **Myš**. Zobrazí se okno vlastností myši.
3. V okně Vlastnosti myši dokončete přizpůsobení podle pokynů na obrazovce.

Výměna čepičky polohovacího kolíku

Čepička **1** na konci polohovacího kolíku je odnímatelná. Po delším používání může být vhodné ji vyměnit za novou.

Potřebujete-li novou čepičku, obraťte se na společnost Lenovo. Kontaktní informace společnosti Lenovo naleznete v části Kapitola 11 „Získání podpory“ na stránce 147.

Poznámka: Zkontrolujte, že používáte čepičku s drážkami **a**, jak je znázorněno na následujícím obrázku.



Řízení spotřeby

Pokud počítač používáte mimo dosah elektrických zásuvek, je jeho fungování závislé na napájení z baterie. Různé komponenty počítače spotřebovávají různé množství energie. Čím více energeticky náročných komponent budete využívat, tím rychleji bude klesat úroveň nabití baterie.

S bateriemi ThinkPad budete moci trávit více času bez nutnosti připojení do elektrické sítě. Mobilita se stala revolucí v podnikání, protože lidem umožnila nosit svoji práci stále při sobě. S bateriemi ThinkPad budete moci pracovat mnohem déle, aniž byste byli odkázáni na připojení k elektrické síti.

Použití napájecího adaptéru

Váš počítač může být napájen buď z vestavěné baterie nebo z elektrické zásuvky. Jestliže používáte napájecí adaptér, baterie se automaticky nabíjí.

K počítači se dodává napájecí adaptér a napájecí kabel.

- Napájecí adaptér: mění napájecí napětí na takové, které notebook může používat.
- Napájecí kabel: slouží k připojení napájecího adaptéru do elektrické zásuvky.

Připojení k elektrické síti

K elektrické síti počítač připojíte následovně:

Upozornění: Použitím nesprávného napájecího kabelu můžete vážně poškodit svůj počítač.

Poznámka: Ujistěte se, že všechny činnosti provádíte v tom pořadí, v jakém jsou uvedeny.

1. Připojte napájecí kabel k napájecímu adaptéru.
2. Připojte napájecí adaptér k napájecímu konektoru počítače.
3. Připojte napájecí kabel do elektrické zásuvky.

Rady k používání napájecího adaptéru

- Pokud napájecí adaptér nepoužíváte, vypojte jej ze zásuvky.
- Napájecí šňůru nemotejte pevně kolem napájecího adaptéru, jestliže je k němu připojena.
- Než začnete baterii nabíjet, ujistěte se, že její teplota dosahuje alespoň 10 °C (50 °F).
- Baterii můžete nabíjet tehdy, je-li napájecí adaptér připojen k počítači. Baterii byste měli dobít v těchto případech:
 - Když ikona baterie v hlavním panelu operačního systému Windows zobrazuje nízké procento zbývajících energie baterie.
 - Jestliže jste baterii delší dobu nepoužívali

Kontrola stavu baterie

Chcete-li zkontrolovat stav baterie, přesuňte ukazatel na ikonu baterie v oznamovací oblasti systému Windows. Ikona stavu baterie zobrazuje procento zbývajících energie baterie a dobu, po kterou ještě bude možno počítač používat, než bude nutno baterii nabít.

Intenzita, s jakou využíváte energii baterie, určuje to, jak dlouho budete moci používat baterii mezi jednotlivými nabitími. Protože každý uživatel počítače má různé zvyky a potřeby, je těžké předvídat, jak dlouho baterie vydrží nabitá. Výdrž baterie ovlivňují dva hlavní faktory:

- Kolik energie je uchováno v baterii, když začínáte pracovat.
- Způsob, jakým počítač využíváte:
 - Jak často přistupujete k úložné jednotce.
 - Jakou úroveň jasů displeje počítače používáte.
 - Jak často využíváte bezdrátové funkce.

Nabíjení baterie

Je-li baterie téměř vybitá, doporučujeme ji nabít nebo vyměnit za nabitou. Například:

- Když zjistíte, že v baterii zbývá už jen malé procento energie
- Když vás na téměř vybitou baterii upozorní varování

Pokud jste v blízkosti zásuvky, zapojte do ní adaptér napájení a poté připojte jeho konektor k počítači. Baterie bude plně nabitá přibližně za tři až šest hodin. Doba nabíjení závisí na kapacitě baterie a okolním prostředí. Stav nabití baterie můžete kdykoliv zkontrolovat pohledem na ikonu stavu baterie v oznamovací oblasti systému Windows.

Poznámka: Kvůli prodloužení životnosti baterie počítač nezačne baterii nabíjet, pokud zbývá více než 95 % energie.

Maximalizace výdrže baterie

Životnost baterie můžete maximalizovat takto:

- Před použitím baterii zcela nabijte. Pohledem na ikonu stavu baterie v oznamovací oblasti systému Windows můžete zjistit, zda je baterie plně nabitá.
- Vždy používejte režimy úspory energie, jako je spánkový režim a režim hibernace.

Správa energie baterie

Abyste dosáhli optimálního výkonu i úspory energie, upravte nastavení schématu napájení. Nastavení schématu napájení lze upravit takto:

1. Přejděte do nabídky Ovládací panely, poté přepněte jejich uspořádání z Kategorie na Velké ikony či Malé ikony.
2. Klikněte na položku **Možnosti napájení**.
3. Postupujte podle pokynů na obrazovce.

Další informace naleznete v informačním systému nápovědy programu.

Režimy úspory energie

Existuje několik režimů, které můžete kdykoliv použít k úspoře energie. V této části jsou představeny jednotlivé režimy a rady pro efektivní používání baterie.



- **Režim prázdné obrazovky (pouze v systému Windows 7)**

Displej počítače spotřebovává značné množství energie baterie. Chcete-li vypnout displej a nechat počítač přejít do režimu s prázdnou obrazovkou, klepněte pravým tlačítkem myši na ikonu baterie v oznamovací oblasti systému Windows a vyberte možnost **Vypnout displej**.

- **Spánkový režim**

Ve spánkovém režimu se vaše práce uloží do paměti a poté se vypne úložná jednotka i displej počítače. Po probuzení počítače je během několika sekund práce obnovena.

Do spánkového režimu převedete počítač takto:

- **Ve Windows 7:** Otevřete menu Start a klepněte na šipku vedle tlačítka **Vypnout**. V zobrazené nabídce klepněte na volbu **Režim spánku**.
- **Ve Windows 8.1:** Stiskem klávesy Windows  přejděte na úvodní obrazovku, klepněte na ikonu napájení  a poté klepněte na **Režim spánku**.
- **Ve Windows 10:** Otevřete nabídku Start a klikněte na volbu  **Napájení**. Poté klikněte na volbu **Režim spánku**.

- **Režim hibernace**

Pomocí tohoto režimu můžete počítač úplně vypnout, aniž byste ukládali soubory nebo zavírali spuštěné programy. Když počítač přejde do režimu hibernace, všechny otevřené programy, složky a soubory se uloží na úložnou jednotku a počítač se vypne.

Do režimu hibernace převedete počítač takto:

- **Ve Windows 7:** Otevřete menu Start a klepněte na šipku vedle tlačítka **Vypnout**. V zobrazené nabídce klepněte na volbu **Režim hibernace**.
- **Ve Windows 8.1 a Windows 10:** Nejprve nastavte funkci hlavního vypínače, pak tímto vypínačem přepněte počítač do režimu hibernace. Další informace naleznete v části „Pohled zepředu“ na stránce 1.

Pokud počítač převedete do režimu hibernace a funkce probuzení je vypnuta, počítač nespotebovává žádnou energii. Funkce probuzení je standardně vypnuta. Je-li funkce probuzení povolena, počítač spotřebovává malé množství energie, i když ho přepnete do režimu hibernace.

Funkci probuzení povolíte takto:

1. Přejděte do nabídky Ovládací panel a klepněte na volbu **Systém a zabezpečení**.
2. Klepněte na **Nástroje pro správu**.
3. Klepněte na **Plánovač úloh**. Pokud se zobrazí výzva pro heslo administrátora nebo potvrzení, zadejte heslo nebo potvrďte akci.
4. V levém podokně vyberte složku úloh, pro níž si přejete zapnout funkci probuzení. Zobrazí se naplánované úlohy.
5. Klepněte na naplánovanou úlohu a potom klepněte na kartu **Podmínky**.
6. V nabídce **Napájení** vyberte zaškrťovací políčko **Probudit počítač kvůli spuštění této úlohy**.

• **Bezdrátové funkce vypnuty**

Pokud nepoužíváte bezdrátové funkce, jako např. Bluetooth nebo bezdrátové připojení k síti LAN, vypněte je. Ušetříte tím energii baterie. Chcete-li vypnout funkce bezdrátového připojení, stiskněte klávesu

ovládání bezdrátových adaptérů .

Jak zacházet s baterií

Systém podporuje pouze baterie speciálně navržené pro konkrétní systém a vyrobené společností Lenovo či schváleným výrobcem. Systém nepodporuje neschválené baterie nebo baterie navržené pro jiné systémy. Je-li nainstalována neschválená baterie nebo baterie navržená pro jiný systém, systém se nebude dobíjet.

Upozornění: Společnost Lenovo nenese žádnou odpovědnost za výkonnost nebo bezpečnost neschválených baterií a neposkytuje žádný druh záruky na selhání nebo škody způsobené jejich použitím.

Poznámka: Je-li nainstalována neschválená baterie, zobrazí se následující zpráva: „Nainstalovaná baterie není tímto systémem podporována a nebude se dobíjet. Vyměňte baterii za správnou baterii Lenovo určenou pro tento systém.“



NEBEZPEČÍ

Baterii nerozebírejte ani nijak neupravujte.

Taková manipulace může způsobit výbuch nebo prosakování či vylití tekutiny z baterie.

Na jinou baterii než baterii doporučenou od společnosti Lenovo ani na baterii rozebranou či upravenou se nevztahuje záruka.



NEBEZPEČÍ

Nesprávnou výměnou baterie může vzniknout nebezpečí výbuchu. Baterie obsahuje malé množství škodlivých látek. Abyste vyloučili možnost úrazu:

- **Nahradte baterii jen doporučeným typem baterie.**
- **Chraňte baterii před ohněm.**
- **Nevystavujte baterii nadměrným teplotám.**
- **Chraňte baterii před vodou a deštěm.**
- **Baterii nezkratujte.**

- Uchovávejte ji na chladném a suchém místě.
- Baterii ukládejte mimo dosah dětí.

Baterie je spotřební zboží. Pokud se vaše baterie začne příliš rychle vybíjet, vyměňte ji za novou baterii typu doporučeného společností Lenovo. Další informace týkající se výměny baterie vám sdělí servisní středisko.

NEBEZPEČÍ

Neupustěte, nemačkejte a nepropíchněte baterii ani ji nevystavujte násilnému zacházení. Nesprávné zacházení s baterií může způsobit, že se baterie přehřeje, dojde k „úniku plynu“ z baterie nebo baterie vzplane. Je-li baterie poškozena nebo zjistíte-li, že baterie teče nebo že se na jejích kontaktech usazuje cizorodý materiál, přestaňte baterii používat a pořídte si novou baterii od výrobce baterie.

NEBEZPEČÍ

Baterie nabíjete pouze podle pokynů v dokumentaci dodávané s baterií.

NEBEZPEČÍ

Nevyhazujte baterii do odpadu, který je vyvážen na skládku. Při likvidaci baterie dodržuje místní nařízení a předpisy a bezpečnostní předpisy vašeho podniku.

NEBEZPEČÍ

Nesprávná výměna knoflíkové baterie může vést ke vzniku nebezpečí výbuchu. Lithiová baterie obsahuje lithium a může explodovat, pokud byste s ní nesprávně zacházeli nebo ji nesprávně likvidovali. Používejte pouze baterii stejného typu. Chcete-li předejít nebezpečí úrazu či smrti, neprovádějte následující: (1) neházejte ani neponořujte baterii do vody, (2) nevystavujte baterii teplotám přes 100 °C (212 °F), a (3) nepokoušejte se baterii opravovat či rozebírat. Při likvidaci baterie dodržuje místní nařízení a předpisy a bezpečnostní předpisy vašeho podniku.

Připojení k síti

Váš počítač má nejméně jednu síťovou kartu, která vám umožňuje připojit počítač k internetu a navázat připojení k dalším sítím.

Připojení k síti Ethernet

Pomocí vestavěné funkce Ethernet můžete svůj počítač připojit k místní síti nebo širokopásmovému připojení.

NEBEZPEČÍ

Počítač má konektor Ethernet. Chcete-li předejít nebezpečí elektrického šoku, nepřipojujte ke konektoru sítě Ethernet telefonní kabel.

Bezdrátová připojení

Bezdrátové připojení znamená přenos dat bez použití kabelů, pouze pomocí rádiových vln.

V režimu V letadle jsou všechny bezdrátové funkce vypnuté. Chcete-li Režim v letadle vypnout, udělejte následující:

- **Ve Windows 8.1:** Přetažením ukazatele od pravého okraje obrazovky zobrazte ovládací tlačítka a klepněte na tlačítko **Nastavení** → **Změnit nastavení počítače** → **Síť** a poté posuňte posuvník **Režim V letadle** doleva.
- **Ve Windows 10:** Otevřete nabídku Start a klikněte na položku **Nastavení**. Pokud není možnost **Nastavení** zobrazena, klepnutím na položku **Všechny aplikace** zobrazte všechny programy, poté klepněte na položku **Nastavení** → **Síť a Internet** → **Režim v letadle** a poté posuňte posuvník pro **Režim v letadle** doleva.

V závislosti na bezdrátových zařízeních nainstalovaných ve vašem počítači budete moci používat následující bezdrátové sítě:

- Bezdrátové připojení k síti LAN
- Bezdrátové připojení k síti WAN
- Připojení Bluetooth

Použití bezdrátového připojení k síti LAN

Bezdrátová síť LAN (local area network) pokrývá relativně malou zeměpisnou oblast, např. kancelářskou budovu nebo dům. K tomuto typu sítě se mohou připojovat zařízení fungující ve standardu 802.11.

Váš počítač je dodáván s vestavěnou kartou pro bezdrátové připojení a konfiguračním obslužným programem, pomocí kterého se můžete připojit k bezdrátové síti a monitorovat stav připojení. Budete tak moci zůstat připojení k síti, ať už budete v kanceláři, zasedací místnosti nebo doma, aniž byste potřebovali kabelové připojení.

K bezdrátové síti LAN se připojíte takto:

1. Klepněte na ikonu stavu bezdrátového připojení v oznamovací oblasti systému Windows. Zobrazí se seznam dostupných bezdrátových sítí.
2. Poklepáním na síť Wi-Fi se k ní připojíte. V případě potřeby zadejte požadované informace.

Počítač se při změně umístění automaticky připojí k dostupné bezdrátové síti. Další informace naleznete v nápovědě systému Windows.

Rady pro používání funkcí bezdrátového připojení k síti LAN

Nejllepšího připojení dosáhnete následovně:







- Umístěte svůj počítač tak, aby mezi přístupovým bodem bezdrátového připojení LAN a vaším počítačem bylo co nejméně překážek.
- Otevřete víko počítače do úhlu mírně přes 90 stupňů.
- Pokud zároveň s funkcí Bluetooth používáte i funkci bezdrátového připojení (standard 802.11) počítače, může být rychlost přenosu dat omezena a výkon bezdrátového připojení snížen.

Kontrola stavu bezdrátového připojení k síti LAN



Stav bezdrátového připojení k síti LAN můžete zkontrolovat pomocí ikony stavu bezdrátového připojení k síti zobrazené v oznamovací oblasti systému Windows. Čím více sloupečků je zobrazeno, tím je signál lepší.

V operačním systému Windows 7 můžete použít rovněž ukazatel Access Connections, ikonu stavu Access Connections nebo ikonu stavu bezdrátového připojení Access Connections v oznamovací oblasti systému Windows.







Měřidlo programu Access Connections:

-  Napájení bezdrátové sítě je vypnuté nebo není žádný signál.
-  Napájení bezdrátové sítě je zapnuto. Síla signálu bezdrátového připojení je nízká. Chcete-li zvýšit úroveň signálu, přesuňte svůj počítač blíže přístupovému bodu bezdrátové sítě.
-   Napájení bezdrátové sítě je zapnuto. Síla signálu bezdrátového připojení je na mezní úrovni.
-   Napájení bezdrátové sítě je zapnuto. Síla signálu bezdrátového připojení je vynikající.

Ikona stavu programu Access Connections:

-  Neexistuje nebo není aktivní žádný profil umístění.
-  Aktuální profil umístění je odpojen.
-  Aktuální profil umístění je připojen.

Ikona stavu bezdrátového připojení programu Access Connections

-  Napájení bezdrátové sítě je vypnuto.
-  Napájení bezdrátové sítě je zapnuto. Žádná asociace.
-  Napájení bezdrátové sítě je zapnuto. Žádný signál.
-  Napájení bezdrátové sítě je zapnuto. Síla signálu bezdrátového připojení je vynikající.
-  Napájení bezdrátové sítě je zapnuto. Síla signálu bezdrátového připojení je na mezní úrovni.
-  Napájení bezdrátové sítě je zapnuto. Síla signálu bezdrátového připojení je nízká. Chcete-li zvýšit úroveň signálu, přesuňte svůj počítač blíže přístupovému bodu bezdrátové sítě.

Použití bezdrátového připojení k síti WAN

Bezdrátová síť WAN (Wide Area Network) vám umožní navázat pomocí mobilních sítí pro přenos dat bezdrátové připojení prostřednictvím vzdálených veřejných a privátních sítí. Připojení lze realizovat na velkou vzdálenost, jako je například město nebo celá země, pomocí několika anténních nebo satelitních systémů spravovaných poskytovateli služeb bezdrátového připojení.

Některé notebooky ThinkPad jsou vybaveny vestavěnou bezdrátovou kartou WAN integrující několik technologií bezdrátového připojení WAN, například 1xEV-DO, HSPA, 3G, GPRS nebo LTE. Pomocí vestavěné karty bezdrátového připojení WAN a konfiguračního obslužného programu, který je součástí vašeho počítače, se můžete připojit k bezdrátové síti WAN a monitorovat stav připojení.

Poznámka: Služby bezdrátového připojení WAN jsou v některých zemích zajišťovány autorizovanými poskytovateli služeb.

Rady pro používání funkcí bezdrátového připojení k síti WAN

Nejllepšího připojení dosáhnete následovně:

- Nemějte počítač umístěn na svém těle.
- Umístěte počítač na rovný povrch a otevřete jeho víko v úhlu mírně přes 90 stupňů.
- Neumísťujte počítač k betonovým či cihlovým stěnám, které by mohly tlumit mobilní signál.
- Nejlepší příjem signálu bude zaručen v blízkosti oken a na místech, kde je nejsilnější příjem mobilního telefonu.

Kontrola stavu bezdrátového připojení k síti WAN



Stav bezdrátového připojení k síti WAN můžete zkontrolovat pomocí ikony stavu bezdrátového připojení k síti zobrazené v oznamovací oblasti systému Windows. Čím více sloupečků je zobrazeno, tím je signál lepší.

V operačním systému Windows 7 můžete použít rovněž ukazatel Access Connections, ikonu stavu Access Connections nebo ikonu stavu bezdrátového připojení Access Connections v oznamovací oblasti systému Windows.







Stav měřidla programu Access Connections:

-  Žádný signál
-  Slabý signál
-  Střední signál
-  Silný signál

Stav ikony programu Access Connections:

-  Neexistuje nebo není aktivní žádný profil umístění.
-  Aktuální profil umístění je odpojen.
-  Aktuální profil umístění je připojen.

Stavy ikony stavu bezdrátové sítě:

-  Napájení bezdrátové sítě WAN je vypnuto
-  Žádná asociace
-  Žádný signál
-  Slabý signál
-  Střední signál
-  Silný signál

Použití připojení Bluetooth

Bluetooth může propojovat zařízení na krátkou vzdálenost a běžně se používá k připojování periferií k počítači, přenosu dat mezi kapesními zařízeními a počítačem nebo ke vzdálenému ovládní a komunikaci se zařízeními, jako jsou např. mobilní telefony.

V závislosti na modelu může váš počítač podporovat funkci Bluetooth. Chcete-li provést přenos dat prostřednictvím funkce Bluetooth, postupujte takto:

Poznámka: Pokud zároveň s funkcí Bluetooth používáte i funkci bezdrátového připojení (standard 802.11) počítače, může být rychlost přenosu dat omezena a výkon bezdrátového připojení snížen.

1. Ujistěte se, že je funkce Bluetooth zapnuta.

- **Ve Windows 7:** Stiskněte klávesu ovládní bezdrátových adaptérů  a zapněte funkci Bluetooth.
- **Ve Windows 8.1:**
 - a. Přesunutím ukazatele do pravého horního nebo pravého dolního rohu obrazovky zobrazíte ovládací tlačítka.
 - b. Klikněte na položky **Nastavení** → **Změnit nastavení počítače** → **Počítač a zařízení** → **Bluetooth**.

- c. Zapněte funkci Bluetooth.
- **Ve Windows 10:** Proveďte jeden z následujících postupů:
 - Otevřete nabídku Start a klikněte na položku **Nastavení**. Pokud není položka **Nastavení** zobrazena, klepnutím na položku **Všechny aplikace** zobrazte všechny programy a poté klepněte na položku **Nastavení** → **Zařízení** → **Bluetooth**. Zapněte funkci Bluetooth.
 - Otevřete nabídku Start a klepněte na položku **Nastavení** → **Síť a Internet** → **Režim v letadle**. Zapněte funkci Bluetooth.
2. Klepněte pravým tlačítkem myši na data, která chcete odeslat.
3. Vyberte položku **Odeslat na** → **Zařízení Bluetooth**.
4. Vyberte zařízení Bluetooth a řiďte se pokyny na obrazovce.

Další informace naleznete v informačním systému nápovědy operačního systému Windows a v informačním systému nápovědy Bluetooth.

Použití externího displeje

Pomocí externího zobrazovacího zařízení, například projektoru nebo monitoru, můžete dělat prezentace nebo rozšířit pracovní plochu. V této části naleznete informace o připojení externího zobrazovacího zařízení, výběru režimu zobrazení a nastavování zobrazení.

Váš počítač podporuje následující rozlišení obrazu (ovšem pouze za předpokladu, že ho podporuje i externí monitor).

- Až 1920 x 1200 s externím monitorem připojeným ke konektoru VGA
- Až 3840 x 2160 s externím monitorem připojeným ke konektoru mini DisplayPort

Další informace o externím zobrazovacím zařízení najdete v návodech k němu dodaných.

Připojení externího displeje

Můžete použít bezdrátový monitor nebo kabelem připojený monitor. Monitor vyžadující kabelové připojení lze připojit kabelem ke konektoru mini DisplayPort nebo VGA. Bezdrátový monitor lze přidat pomocí funkcí Wi-Di nebo Miracast.

- **Připojení monitoru kabelem**

Poznámka: Když připojujete externí monitor, je nutné použít DVI kabel s instalovaným feritovým jádrem.

1. Externí monitor připojte k příslušnému grafickému konektoru v počítači, například ke konektoru VGA nebo mini DisplayPort.
2. Zapojte externí monitor do elektrické zásuvky.
3. Zapněte externí monitor.

Pokud váš počítač externí displej nerozpoznává, proveďte následující kroky:

- **Ve Windows 7 a Windows 8.1**

Klepněte pravým tlačítkem myši na pracovní plochu a poté klepněte na položku **Rozlišení obrazovky** → **Rozpoznat**.

- **Ve Windows 10**

Klepněte pravým tlačítkem myši na pracovní plochu a poté klepněte na položku **Nastavení zobrazení** → **Rozpoznat**.

- **Připojení bezdrátového monitoru**

Poznámka: Chcete-li použít bezdrátový monitor, zkontrolujte, že počítač i externí monitor podporují funkci Wi-Di nebo Miracast.

- **Ve Windows 7**

Otevřete nabídku Start a klepněte na volbu **Zařízení a tiskárny** → **Přidat zařízení**.

- **Ve Windows 8.1:**

1. Přesunutím ukazatele do pravého horního nebo pravého dolního rohu obrazovky zobrazíte ovládací tlačítka.
2. Klepněte na položku **Zařízení** → **Projektor** → **Přidat bezdrátový monitor**.
3. Vyberte požadovaný bezdrátový monitor a postupujte podle pokynů na obrazovce.

- **Ve Windows 10**

Provedte jednu z těchto akcí:

- Otevřete nabídku Start a klikněte na položku **Nastavení**. Pokud není položka **Nastavení** zobrazena, kliknutím na položku **Všechny aplikace** zobrazte všechny programy a poté klikněte na položku **Nastavení** → **Zařízení** → **Připojená zařízení** → **Přidat zařízení**.
- Klepněte na ikonu centra akcí  v oznamovací oblasti systému Windows. Klepněte na volbu **Připojit**. Vyberte požadovaný bezdrátový monitor a postupujte podle pokynů na obrazovce.

Další informace naleznete v systémech nápovědy programu Lenovo QuickDisplay a operačního systému Windows 8.1.

Nastavení režimu zobrazení

Pracovní plochu a aplikace můžete zobrazit na displeji počítače, na externím monitoru nebo na obojím.

Chcete-li vybrat zařízení, na němž má být výstup zobrazen, stiskněte klávesu výběru režimu zobrazení  a vyberte požadovaný režim zobrazení.

Existují čtyři režimy zobrazení:

- **Odpojeno:** Obrazový výstup je zobrazován pouze na displeji počítače.

Poznámka: Podle konkrétní situace se může zobrazit volba **Odpojeno**, **Jenom obrazovka počítače**, **Jenom počítač** nebo **Odpojit projektor**.

- **Duplikovat:** Stejný obraz se zobrazí na displeji počítače i na externím monitoru.
- **Rozšířit:** Rozšíří grafický výstup z displeje počítače na externí monitor. Mezi oběma displeji je možno přetahovat položky.
- **Pouze projektor:** Grafický výstup je zobrazen pouze na externím monitoru.

Poznámka: Podle konkrétní situace se může zobrazit volba **Jenom projektor** nebo **Jenom druhá obrazovka**.

Poznámka: Je-li přes celou obrazovku spuštěn operační systém DOS nebo program využívající technologii DirectDraw nebo Direct3D®, je výstup zobrazen pouze na primárním displeji.

Změna nastavení zobrazení

Je možné změnit nastavení pro displej počítače i pro externí monitor. Můžete například určit, který z nich bude hlavní displej a který bude sekundární. Můžete také změnit jejich rozlišení a orientaci.

Nastavení zobrazení změníte takto:

1. Klepněte pravým tlačítkem myši na pracovní plochu a vyberte položku **Rozlišení obrazovky** nebo **Nastavení zobrazení**.

2. Zvolte displej, jehož nastavení chcete změnit.
3. Podle potřeby změňte nastavení zobrazení.

Poznámka: Pokud na displeji v počítači nastavíte vyšší rozlišení než na externím monitoru, bude na externím monitoru zobrazena pouze část obrazu.

Použití funkcí zvuku

Do výbavy vašeho počítače patří následující položky:

- Reprodukory
- Mikrofony
- Kombinovaný audio konektor, průměr 3,5 mm (0,14")

Váš počítač je vybaven rovněž zvukovým čipem, díky kterému si můžete užívat různých multimediálních zvukových funkcí, jako jsou například tyto:

- Kompatibilní s technologií Intel® High Definition Audio.
- Přehrávání souborů MIDI (Musical Instrument Digital Interface) a MP3 (Moving Picture Experts Group Audio Layer-3)
- Nahrávání a přehrávání souborů PCM (Pulse-Code Modulation) a WAV (Waveform Audio File Format)
- Nahrávání z různých zvukových zdrojů, například z připojených sluchátek

V následující tabulce jsou uvedeny podporované funkce zvukových zařízení připojených ke konektoru vašeho počítače.

tabulka 1. Seznam zvukových funkcí

Konektor	Sluchátka se 3,5mm 4pólovou zástrčkou	Klasická sluchátka	Klasický mikrofon
Kombinovaný zvukový konektor	Podporované funkce sluchátek a mikrofonu	Podporovaná funkce sluchátek	Není podporováno

Konfigurace nahrávání zvuku

Chcete-li nastavit mikrofon pro optimalizovaný záznam zvuku, použijte program Realtek HD Audio Manager. Chcete-li program spustit, otevřete Ovládací panely a klepněte na **Hardware a zvuk → Realtek HD Audio Manager**.

Použití kamery

Jestliže je váš počítač vybaven integrovanou kamerou, můžete kameru použít k náhledu videa a pořizování snímků aktuálního obrazu.

Kameru zapnete a nastavíte takto:

- **Ve Windows 7:** Spusťte program Communications Utility.
- **Ve Windows 8.1:** Na úvodní obrazovce klikněte na položku **Kamera**.
- **Ve Windows 10:** Otevřete nabídku Start a v seznamu všech aplikací klikněte na aplikaci **Kamera**.

Jakmile kameru zapnete, rozsvítí se zelená kontrolka spuštěné kamery.

Kameru lze použít i s jinými programy, které nabízí funkce, jako je např. fotografování, nahrávání videa a videokonference. Chcete-li použít kameru i s jinými programy, otevřete jeden z nich a spusťte funkci

fotografování, nahrávání videa nebo videokonference. Potom se kamera spustí automaticky a rozsvítí se zelená kontrolka spuštěné kamery. Další informace o používání kamery s různými programy naleznete v informačním systému nápovědy programu.

Konfigurace nastavení kamery

Můžete konfigurovat nastavení kamery podle svých potřeb, např. můžete upravit kvalitu výstupu videa.

Kameru nastavíte takto:

- **Ve Windows 7:** Spusťte program Communications Utility a proveďte požadovanou konfiguraci nastavení kamery.
- **Ve Windows 8.1:** Proveďte jeden z následujících postupů:
 - Nastavení kamery upravte přímo v programu, který kameru využívá. Podrobnosti získáte v informačním systému nápovědy programu.
 - Na úvodní obrazovce klepněte na položku **Lenovo Settings**. Poté klepněte na položku **Kamera**. Dle pokynů na obrazovce v případě potřeby upravte nastavení kamery.
- **Ve Windows 10:** Proveďte jeden z následujících postupů:
 - Spusťte aplikaci **Kamera** a klepněte na ikonu nastavení v pravém horním rohu. Dle pokynů na obrazovce v případě potřeby upravte nastavení kamery.
 - V nabídce Start klikněte na položku **Lenovo Settings**. Poté klepněte na položku **Kamera**. Dle pokynů na obrazovce v případě potřeby upravte nastavení kamery.

Používání karty Flash Media nebo SmartCard

V závislosti na konkrétním modelu může počítač obsahovat slot čtečky multimediálních karet nebo karet SmartCard.

Pokud je počítač vybaven čtečkou karet, podporuje tyto karty:

- Kartu MultiMediaCard (MMC)
- Karta SDXC (Secure Digital eXtended-Capacity)
- Kartu SD (Secure Digital)
- Kartu SDHC (Secure Digital High-Capacity)

Poznámka: Váš počítač nepodporuje pro kartu SD funkci ochrany obsahu zapisovatelných médií (CPRM).

Čtečka karet SmartCard v počítači podporuje pouze karty SmartCard s následujícími vlastnostmi:



- Délka: 85,60 mm (3,37")
- Šířka: 53,98 mm (2,13")
- Tloušťka: 0,76 mm (0,03")

Do počítače nekládejte karty SmartCard se zářezy. Jinak může dojít k poškození čtečky.

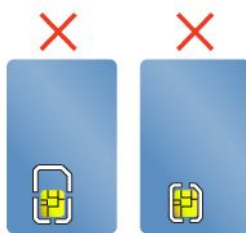

Upozornění: Při přenosu dat z paměťové karty nebo karty SmartCard či na ni nepřevádějte počítač do režimu spánku nebo režimu hibernace dříve, než je přenos dat dokončen.

Vložení karty Flash Media nebo SmartCard

Upozornění: Než začnete s instalací karty, dotkněte se kovového stolu nebo uzemněného kovového předmětu. Tím vybijete elektrostatický náboj vašeho těla. Statická elektřina by mohla kartu poškodit.

Kartu vložíte takto:

1. Vyhledejte příslušný typ slotu pro vaši kartu. Viz „Umístění ovládacích prvků, konektorů a kontrolky počítače“ na stránce 1.
2. Ověřte, že je karta správně otočena:
 - Pro kartu Flash Media: Kovové kontakty karty směřují dolů a směrem do slotu pro kartu.
 - Pro kartu SmartCard: Kovové kontakty karty směřují nahoru a směrem do slotu pro kartu.
3. Zatlačte kartu pevně do slotu pro kartu.

Pokud není funkce Plug and Play povolena, postupujte následovně:

1. Otevřete nabídku Ovládací panely.
2. Klepněte na **Hardware a zvuk**.
3. Klepněte na **Správce zařízení**. Pokud se zobrazí výzva pro heslo administrátora nebo potvrzení, zadejte heslo nebo potvrďte akci.
4. Z nabídky **Akce** vyberte položku **Přidat starší hardware**. Spustí se Průvodce přidáním hardwaru.
5. Postupujte podle pokynů na obrazovce.

Vyjmutí karty Flash Media Card nebo SmartCard

Upozornění:

- Pokud s kartou pracujete, ukončete všechny aplikace a činnosti na kartě ještě předtím, než ji vyjmete. Jinak by mohlo dojít ke ztrátě či poškození dat na kartě.
- Nevyjímejte kartu, je-li počítač ve spánkovém režimu. Pokud tak učiníte, je možné, že systém na pokus o pokračování práce nebude reagovat.

Kartu vyjmete takto:

1. Klepnutím na trojúhelníkovou ikonu v oznamovací oblasti systému Windows zobrazte skryté ikony.
2. Výběrem položky, kterou chcete odebrat, zastavte kartu.
3. Zatlačte na kartu a karta se vysune z počítače.
4. Vyjmete kartu a bezpečně ji uložte pro budoucí použití.

Poznámka: Pokud kartu odeberete ze systému Windows, ale nevyjmete ji z počítače, přístup ke kartě nebude možný. Chcete-li k ní znovu mít přístup, musíte ji vyjmout a znovu vložit.

Kapitola 3. Rozšíření funkcí počítače

Tato část popisuje použití hardwarových zařízení k rozšíření možností vašeho počítače.

- „Zjišťování možností ThinkPad“ na stránce 37
- „Dokovací stanice ThinkPad“ na stránce 37

Zjišťování možností ThinkPad

Chcete-li rozšířit možnosti svého počítače, nabízí společnost Lenovo velké množství hardwarového příslušenství a upgradů, které budou vyhovovat vašim potřebám. Patří mezi ně paměti, úložná zařízení, síťové karty, replikátory portů, baterie, napájecí adaptéry, tiskárny, skenery, klávesnice, myši a další.

U společnosti Lenovo můžete přes internet nakupovat 24 hodin denně 7 dní v týdnu. Stačí vám k tomu připojení k internetu a kreditní karta.

Chcete-li nakupovat u společnosti Lenovo, přejděte na stránku:
<http://www.lenovo.com/accessories/services/index.html>

Dokovací stanice ThinkPad

Připojením počítače k jedné z podporovaných dokovacích stanic můžete rozšířit jeho pracovní možnosti. V závislosti na modelu může váš počítač podporovat tyto dokovací stanice:

- ThinkPad Basic Dock
- ThinkPad Pro Dock
- ThinkPad Ultra Dock

POZOR:

Je-li počítač připojen k dokovací stanici, nikdy nezvedejte sestavu tak, že uchopíte pouze samotný počítač. Vždy uchopte celý systém.

Umístění ovládacích prvků a konektorů na dokovacích stanicích ThinkPad

Tato část představuje umístění ovládacích prvků a konektorů na dokovacích stanicích ThinkPad.

ThinkPad Basic Dock

Pohled zepředu

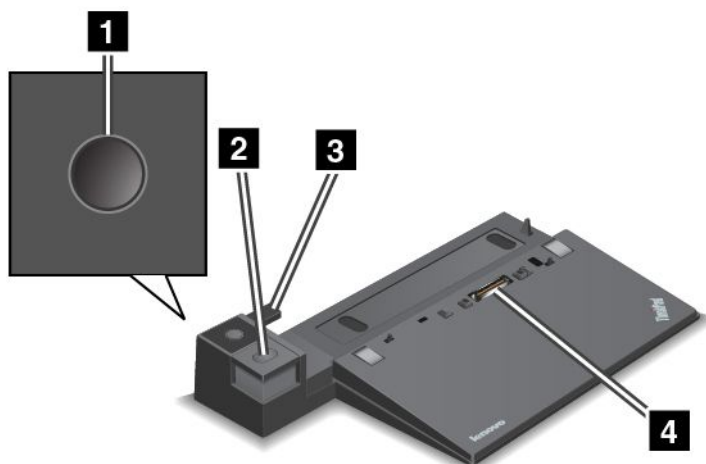

1 Hlavní vypínač: Stiskem hlavního vypínače zapnete nebo vypnete počítač.

2 Tlačítko vysunutí: Stiskem tohoto tlačítka uvolníte počítač z dokovací stanice.

3 Posuvník: Slouží k zarovnání konektoru dokovací stanice na počítači, když připojujete dokovací stanici.

4 Konektor pro dokovací stanici: Slouží k připojení počítače.

Pohled zezadu

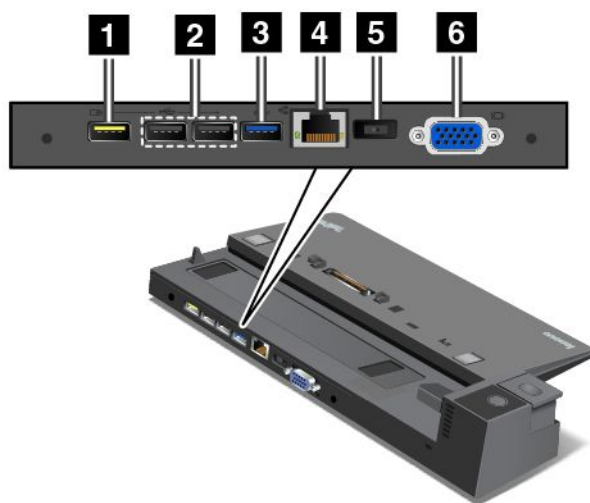

1 Konektor Always On USB: Slouží k připojení zařízení kompatibilních s rozhraním USB 2.0 nebo k nabíjení některých mobilních zařízení a smartphonů, když je počítač ve spánkovém režimu nebo režimu hibernace.

2 Konektory USB 2.0: Slouží k připojení zařízení kompatibilních s rozhraním USB 2.0.

3 Konektor USB 3.0: Slouží k připojení zařízení kompatibilních s rozhraním USB 3.0.

4 Konektor Ethernetu: Umožňuje připojení dokovací stanice k síti Ethernet LAN.

Poznámka: Pokud je počítač připojen k dokovací stanici a potřebujete použít konektor Ethernetu nebo konektor pro externí monitor, použijte konektor Ethernetu nebo konektor pro externí monitor na dokovací stanici, nikoli ten na počítači.

5 Konektor napájecího adaptéru: Slouží k připojení napájecího adaptéru.

6 Konektor VGA: Slouží k připojení počítače ke kompatibilnímu VGA zařízení, např. monitoru VGA.

ThinkPad Pro Dock

Pohled zepředu

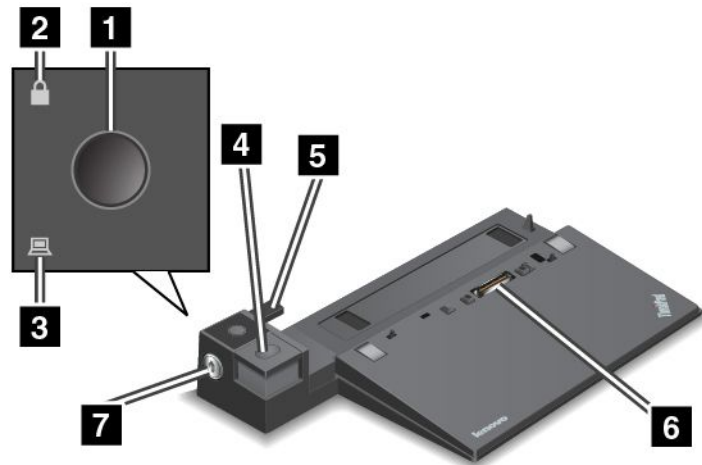

1 Hlavní vypínač: Stiskem hlavního vypínače zapnete nebo vypnete počítač.

2 Kontrolka zámku: Svítí, když je zámek systému v uzamknuté poloze.

3 Kontrolka dokování: Svítí, když je počítač v dokovací stanici.

4 Tlačítko vysunutí: Stiskem tohoto tlačítka uvolníte počítač z dokovací stanice.

5 Posuvník: Slouží k zarovnání konektoru dokovací stanice na počítači, když připojujete dokovací stanici.

6 Konektor pro dokovací stanici: Slouží k připojení počítače.

7 Zámek systému: Slouží k uzamknutí tlačítka vysunutí. Když je zámek systému v poloze uzamknuto, tlačítko vysunutí dokovací stanice je uzamknuto a není možné připojit nebo odebrat počítač.

Pohled zezadu

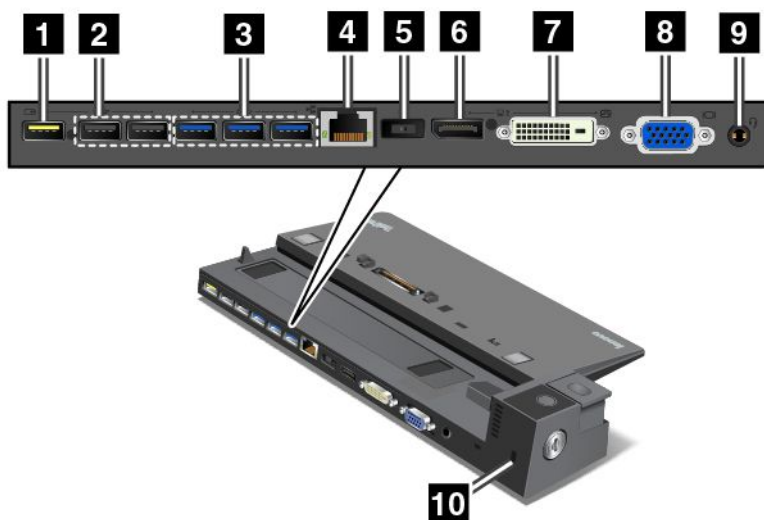

1 Konektor Always On USB: Slouží k připojení zařízení kompatibilních s rozhraním USB 2.0 nebo k nabíjení některých mobilních zařízení a smartphonů, když je počítač ve spánkovém režimu nebo režimu hibernace.

2 Konektory USB 2.0: Slouží k připojení zařízení kompatibilních s rozhraním USB 2.0.

3 Konektory USB 3.0: Slouží k připojení zařízení kompatibilních s rozhraním USB 3.0.

4 Konektor Ethernetu: Umožňuje připojení dokovací stanice k síti Ethernet LAN.

Poznámka: Pokud je počítač připojen k dokovací stanici a potřebujete použít konektor Ethernetu nebo konektor pro externí monitor, použijte konektor Ethernetu nebo konektor pro externí monitor na dokovací stanici, nikoli ten na počítači.

5 Konektor napájecího adaptéru: Slouží k připojení napájecího adaptéru.

6 Konektor DisplayPort®: Slouží k připojení vysoce výkonného monitoru, přímo ovládaného monitoru nebo jiného zařízení, které používá konektor DisplayPort.

7 Konektor DVI: Slouží k připojení monitoru, který podporuje připojení DVI (Digital Visual Interface).

Poznámka: Konektor DVI poskytuje pouze digitální rozhraní. Tento konektor může být použit pouze s počítačem, který podporuje připojení DVI.

DVI monitor připojíte takto:

1. Vypněte počítač.
2. Připojte monitor DVI ke konektoru DVI. Poté připojte monitor k elektrické zásuvce.
3. Zapněte DVI monitor a poté počítač.

8 Konektor VGA: Slouží k připojení počítače ke kompatibilnímu VGA zařízení, např. monitoru VGA.

9 Audio konektor: Slouží k připojení sluchátek nebo sluchátek s mikrofonom s 3,5mm (0,14") 4pólovou zástrčkou pro poslech zvuku z počítače.

10 Slot pro bezpečnostní zámek: Chcete-li svoji dokovací stanici ochránit proti krádeži, můžete použít bezpečnostní kabelový zámek, jako je kabelový zámek typu Kensington, který odpovídá slotu pro

bezpečnostní zámek na vaší dokovací stanici, abyste mohli počítač pomocí zámku připevnit k lavici, stolu nebo jinému pevnému předmětu.

ThinkPad Ultra Dock

Pohled zepředu

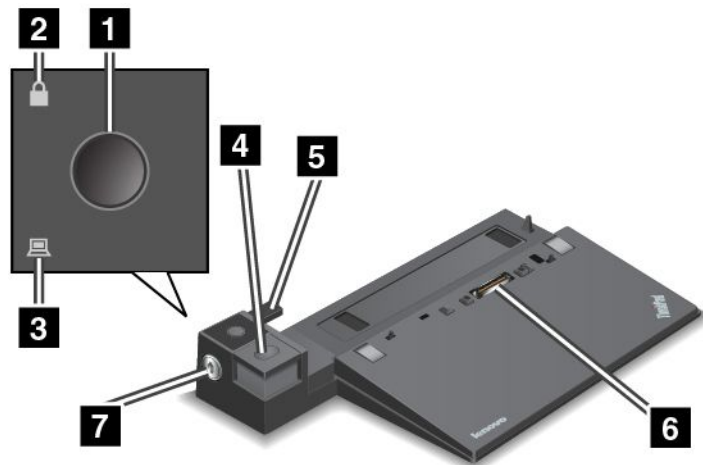

- 1 Hlavní vypínač:** Stiskem hlavního vypínače zapnete nebo vypnete počítač.
- 2 Kontrolka zámku:** Svítí, když je zámek systému v uzamknuté poloze.
- 3 Kontrolka dokování:** Svítí, když je počítač v dokovací stanici.
- 4 Tlačítko vysunutí:** Stiskem tohoto tlačítka uvolníte počítač z dokovací stanice.
- 5 Posuvník:** Slouží k zarovnání konektoru dokovací stanice na počítači, když připojujete dokovací stanici.
- 6 Konektor pro dokovací stanici:** Slouží k připojení počítače.
- 7 Zámek systému:** Slouží k uzamknutí tlačítka vysunutí. Když je zámek systému v poloze uzamknuto, tlačítko vysunutí dokovací stanice je uzamknuto a není možné připojit nebo odebrat počítač.

Pohled zezadu

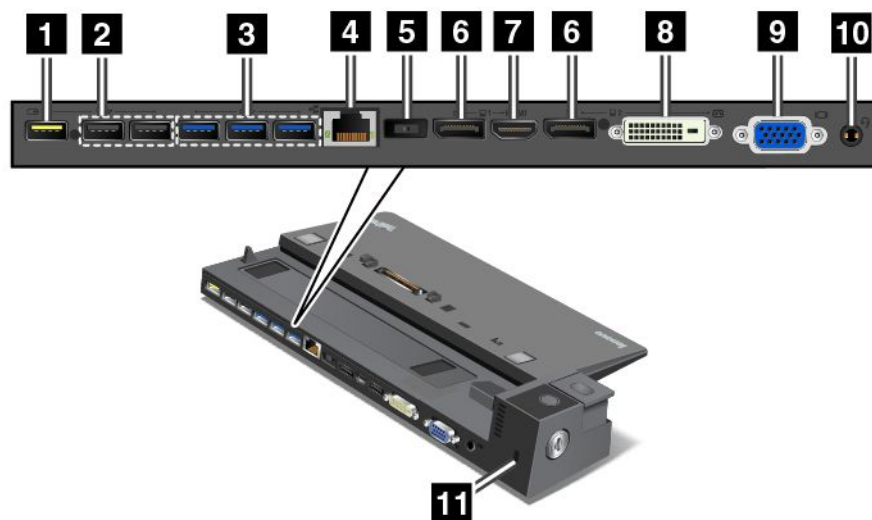

1 Konektor Always On USB: Slouží k připojení zařízení kompatibilních s rozhraním USB 2.0 nebo k nabíjení některých mobilních zařízení a smartphonů, když je počítač ve spánkovém režimu nebo režimu hibernace.

2 Konektory USB 2.0: Slouží k připojení zařízení kompatibilních s rozhraním USB 2.0.

3 Konektory USB 3.0: Slouží k připojení zařízení kompatibilních s rozhraním USB 3.0.

4 Konektor Ethernetu: Umožňuje připojení dokovací stanice k síti Ethernet LAN.

Poznámka: Pokud je počítač připojen k dokovací stanici a potřebujete použít konektor Ethernetu nebo konektor pro externí monitor, použijte konektor Ethernetu nebo konektor pro externí monitor na dokovací stanici, nikoli ten na počítači.

5 Konektor napájecího adaptéru: Slouží k připojení napájecího adaptéru.

6 Konektory DisplayPort: Slouží k připojení vysoce výkonného monitoru, přímo ovládaného monitoru nebo jiného zařízení, které používá konektor DisplayPort.

7 Konektor HDMI: Slouží k připojení HD televizoru.

8 Konektor DVI: Slouží k připojení monitoru, který podporuje připojení DVI (Digital Visual Interface).

Poznámka: Konektor DVI poskytuje pouze digitální rozhraní. Tento konektor může být použit pouze s počítačem, který podporuje připojení DVI.

DVI monitor připojíte takto:

1. Vypněte počítač.
2. Připojte monitor DVI ke konektoru DVI. Poté připojte monitor k elektrické zásuvce.
3. Zapněte DVI monitor a poté počítač.

9 Konektor VGA: Slouží k připojení počítače ke kompatibilnímu VGA zařízení, např. monitoru VGA.

10 Audio konektor: Slouží k připojení sluchátek nebo sluchátek s mikrofonom s 3,5mm (0,14") 4pólovou zástrčkou pro poslech zvuku z počítače.

11 Slot pro bezpečnostní zámek: Chcete-li svoji dokovací stanici ochránit proti krádeži, můžete použít bezpečnostní kabelový zámek, jako je kabelový zámek typu Kensington, který odpovídá slotu pro bezpečnostní zámek na vaší dokovací stanici, abyste mohli počítač pomocí zámku připevnit k lavici, stolu nebo jinému pevnému předmětu.

Připojení dokovací stanice ThinkPad

Počítač k podporované dokovací stanici ThinkPad připojte takto:

Poznámka: Model ThinkPad Basic Dock nemá zámek systému.

1. Odpojte od počítače všechny kabely a zařízení.
2. Ujistěte se, že je zámek systému v odemknuté (horizontální) poloze.

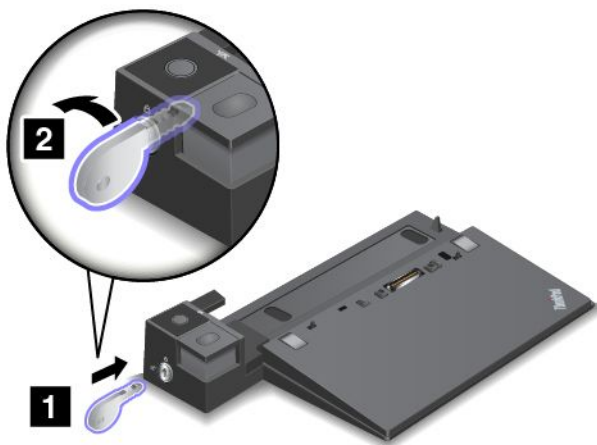

3. Srovnejte levý horní roh počítače s polohovací značkou na dokovací stanici. Svisle zasuňte počítač do dokovací stanice, dokud neuslyšíte cvaknutí **1**. Poté otočte zámek systému do zamknuté polohy **2**.

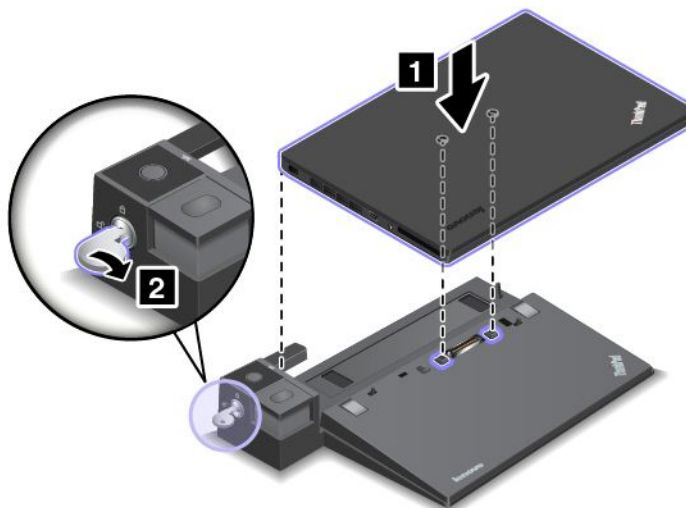

4. Zkontrolujte kontrolku dokování. Pokud se kontrolka dokování nerozsvítí, počítač není k dokovací stanici správně připojen. Zkontrolujte napájecí adaptér dokovací stanice nebo ho odpojte a znovu připojte.

Poznámka: Jestliže počítač připojíte k dokovací stanici, která není připojena k napájení, počítač bude fungovat v režimu na baterii.

Odpojení dokovací stanice ThinkPad

Počítač od dokovací stanice ThinkPad odpojte takto:

Poznámka: Model ThinkPad Basic Dock nemá zámek systému.

1. Odpojte od počítače všechny kabely a zařízení.
2. Ujistěte se, že je zámek systému v odemknuté (horizontální) poloze.

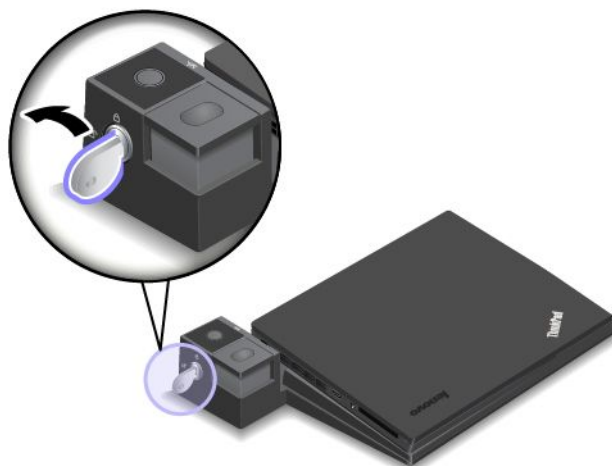

3. Stiskněte tlačítko pro vysunutí tak, aby se počítač pohnul směrem nahoru. Poté počítač uchopte rukama na obou stranách a vyjměte jej.

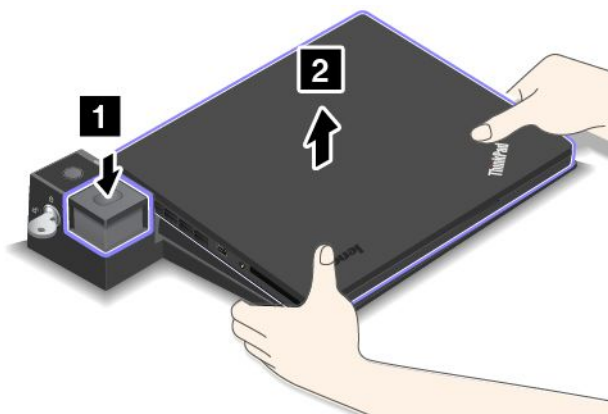

Připojení externích monitorů k dokovací stanici

U modelu ThinkPad Pro Dock platí, že pokud připojíte jeden externí displej ke konektoru DisplayPort a jeden displej ke konektoru DVI, není konektor DVI aktivní.

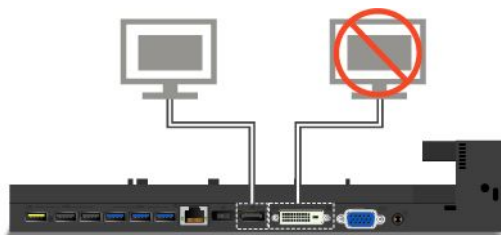

U modelu ThinkPad Ultra Dock platí, že pokud připojíte jeden externí displej ke konektoru DisplayPort a jeden displej ke konektoru DVI, není konektor DVI aktivní.



U modelu ThinkPad Ultra Dock platí, že pokud připojíte jeden externí displej ke konektoru DisplayPort a jeden displej ke konektoru HDMI, není konektor HDMI aktivní.

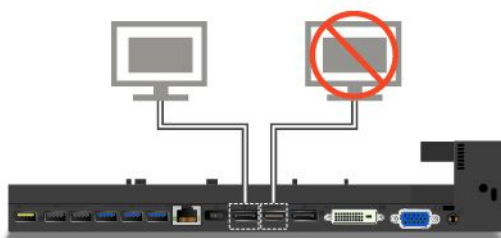

Funkce zabezpečení

Zámek systému má dvě polohy, jak je ukázáno na obrázku.

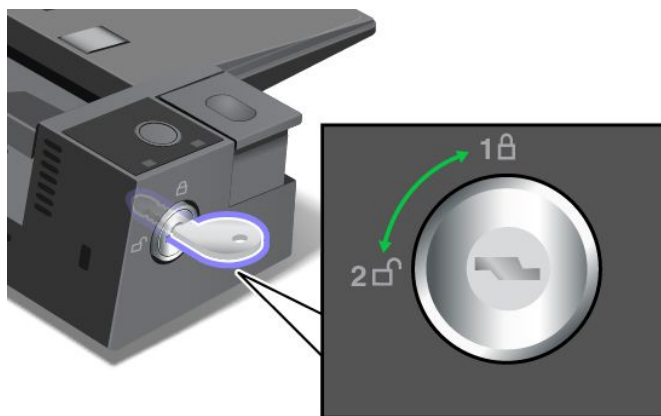

V každé poloze se funkce zabezpečení liší:

- Když je zámek v poloze 1, tlačítko vysunutí dokovací stanice je uzamknuto a počítač není možné odebrat. Když je tlačítko vysunutí uzamknuto, kontrolka zámku systému svítí. Bezpečnostní kabel je uzamčen.
- Když je zámek v poloze 2, tlačítko vysunutí dokovací stanice je odemknuto a počítač lze odebrat. Když je tlačítko vysunutí odemknuto, kontrolka zámku systému nesvítí. Bezpečnostní kabel je uzamčen.

Kapitola 4. Vy a váš počítač

Tato kapitola obsahuje informace o přístupnosti, pohodlí a cestování s vaším počítačem.

Přístupnost a pohodlí

Dobrá ergonomie je důležitá, chcete-li svůj osobní počítač využívat na maximum a předejít jakémukoli nepohodlí. Pracoviště i vybavení byste si měli uzpůsobit dle svých individuálních potřeb a typu prováděné činnosti. Při práci s počítačem byste si rovněž měli osvojit dobré pracovní návyky, které přispívají k pracovnímu výkonu i pohodlí.

Následující části obsahují informace o tom, jak uspořádat pracoviště a nastavit počítač i jeho vybavení tak, abyste získali zdravé pracovní návyky.

Lenovo poskytuje nejnovější informace a technologie postiženým zákazníkům. Informace o přístupnosti poskytují přehled o snahách naší společnosti v této oblasti. Viz „Informace o přístupnosti“ na stránce 48.



Ergonomické informace

Práce ve virtuální kanceláři může znamenat časté změny pracovního prostředí. Například přizpůsobení okolním zdrojům osvětlení, správné sezení nebo umístění počítačového hardwaru vám může pomoci zvýšit produktivitu i pohodlí.

Tento příklad ukazuje osobu v prostředí kanceláře. Přestože nemáte stejné uspořádání, můžete dodržovat mnohé z těchto rad. Vytvořte si dobré návyky, které se vám vyplatí.



Obecná poloha: Je vhodné v pravidelných intervalech mírně měnit pracovní pozici. Předejete tak únavě způsobené dlouhým setrváním ve stejné pozici. Časté krátké přestávky také pomáhají proti únavě způsobené dlouhým setrváním ve stejné pozici.

Obrazovka: Umístěte obrazovku tak, abyste ji pozorovali z vhodné vzdálenosti 510–760 mm (20–30"). Obrazovka nemá odrážet světlo od zdrojů v místnosti nebo zvnějšku. Udržujte obrazovku čistou a nastavte jas tak, aby byla obrazovka dobře čitelná. Chcete-li nastavit úroveň jasu obrazovky, stiskněte klávesu pro snížení jasu  nebo klávesu pro zvýšení jasu .

Pozice hlavy: Hlavu a krk držte v přirozené vzpřímené poloze.

Židle: Použijte židli, která poskytuje dobrou opěru pro záda a která je výškově nastavitelná. Židli nastavte tak, aby vyhovovala vaší pozici.

Pozice paží a rukou: Opřete si ruce o područky, jsou-li součástí židle, nebo o desku pracovního stolu. Mějte předloktí, zápěstí a ruce v uvolněné a neutrální (vodorovné) pozici. Pište na klávesnici lehce, netlučte do kláves.

Pozice nohou: Mějte stehna rovnoběžně s podlahou, chodidla opřete o podlahu nebo podložku.

Co dělat, když cestujete?

Jestliže cestujete, není vždy možné dodržovat zásady ergonomické práce na počítači. Bez ohledu na prostředí se snažte dodržovat co nejvíce uvedených rad. Správným sezením a přiměřeným osvětlením docílíte vyšší úrovně pohodlí i výkonu.

Otázky týkající se zraku?

Displeje notebooků ThinkPad jsou navrženy v souladu s nejpřísnějšími normami a poskytují čistý a ostrý obraz. Displeje jsou navíc velké, jasné a dobře čitelné, a proto neunavují oči. Intenzivní a trvalá vizuální aktivita však samozřejmě způsobuje únavu. Máte-li problémy s únavou očí, poraďte se s očním lékařem.

Jak dosáhnout co největšího pohodlí

Následující pokyny vám pomůžou pracovat výkonněji a pohodlněji.

Aktivní sezení a přestávky: Čím déle sedíte a pracujete s počítačem, tím důležitější je zaujmout správnou pracovní pozici. Dodržování pokynů uvedených v části „Ergonomické informace“ na stránce 47 a provádění „aktivního sezení“ je nejlepší způsob, jak předcházet problémům se špatnou pracovní pozicí. Provádění drobných změn pozice a dělání častých krátkých přestávek jsou klíčové složky zdravé práce s počítačem. Váš počítač je lehký a mobilní systém. Nezapomeňte, že můžete snadno upravit jeho polohu na svém pracovním stole tak, aby vyhovovala celé řadě různých pozic.

Uspořádání pracovního prostředí: Seznamte se s veškerým nábytkem své kanceláře, abyste mohli náležitě upravit pracovní plochu, židli a další části pracovního prostředí tak, abyste je mohli nastavit podle svých požadavků na pohodlí. Pokud pracujete mimo kancelář, dbejte na aktivní sezení a dodržování přestávek. Existuje celá řada produktů ThinkPad, které vám pomohou upravit a rozšířit počítač tak, aby co nejlépe vyhovoval vašim potřebám. Některé z těchto volitelných doplňků naleznete na adrese <http://www.lenovo.com/accessories/services/index.html>. Seznamte se s možnostmi dokovacích stanic a externích produktů, jež nabízejí flexibilitu a funkce, které potřebujete.

Informace o přístupnosti

Lenovo usnadňuje uživatelům s omezenou schopností sluchu, zraku a pohybu přístup k informacím a technologiím. Tato část obsahuje informace o způsobech, které uživatelům pomáhají efektivně pracovat s počítačem. Nejnovější informace o možnostech usnadnění naleznete také na webové stránce na adrese: <http://www.lenovo.com/accessibility>

Klávesové zkratky

Následující tabulka obsahuje klávesové zkratky, které vám mohou usnadnit používání počítače.

Poznámka: V závislosti na konkrétní klávesnici nemusí být některé z následujících klávesových zkratk k dispozici.

Klávesová zkratka	Funkce
Klávesa Windows + U	Otevře Centrum usnadnění přístupu
Pravý Shift po dobu 8 sekund	Zapne nebo vypne funkci Filtrování kláves
Klávesa Shift pětkrát	Zapne nebo vypne funkci Jedním prstem
Klávesa Num Lock po dobu 5 sekund	Zapne nebo vypne funkci Ozvučení kláves
Levý Alt + levý Shift + klávesa Num Lock	Zapne nebo vypne funkci Myš klávesnicí
Levý Alt + levý Shift + klávesa PrtScn (nebo PrtSc)	Zapne nebo vypne funkci Vysoký kontrast

Chcete-li se dozvědět více informací, přejděte na <http://windows.microsoft.com/> a zadejte do vyhledávání kterékoli z těchto klíčových slov: klávesové zkratky, kombinace kláves, zkratkové klávesy.

Centrum usnadnění přístupu

Centrum usnadnění přístupu v operačním systému Windows uživatelům umožňuje nastavit počítač tak, aby vyhovoval jejich fyzickým a kognitivním potřebám.

Centrum usnadnění přístupu otevřete takto:

1. Otevřete nabídku Ovládací panely a zkontrolujte, zda je jejich zobrazení uspořádáno podle kategorií.
2. Klikněte na položku **Usnadnění přístupu** → **Centrum usnadnění přístupu**.
3. Pokyny k použití nástrojů budou zobrazeny na obrazovce.

Centrum usnadnění přístupu obsahuje především tyto nástroje:

- Lupa
Lupa je užitečný nástroj, který zvětšuje celou obrazovku nebo její část, takže lépe vidíte jednotlivé položky.
- Předčítání
Program Předčítání je čtečka obrazovky, která nahlas čte text zobrazený na obrazovce a popisuje různé události, například chybové zprávy.
- Klávesnice na obrazovce
Pokud dáváte přednost psaní nebo zadávání dat do počítače bez použití fyzické klávesnice, můžete použít funkci Klávesnice na obrazovce. Funkce Klávesnice na obrazovce zobrazí grafickou klávesnici se všemi standardními klávesami. Klávesy můžete vybírat myší nebo jiným polohovacím zařízením, případně je můžete vybírat poklepáním, pokud váš počítač podporuje vícedotykovou obrazovku.
- Vysoký kontrast
Funkce Vysoký kontrast zesiluje barevný kontrast některých textů a obrazů na obrazovce. Tyto položky jsou pak výraznější a snáze rozpoznatelné.
- Přizpůsobení klávesnice
Umožňuje přizpůsobit nastavení klávesnice, aby se snadněji používala. Pomocí klávesnice lze například ovládat ukazatel myši, případně lze usnadnit psaní určitých kombinací kláves.
- Přizpůsobení myši
Umožňuje přizpůsobit nastavení myši, aby se snadněji používala. Můžete například změnit vzhled ukazatele myši a usnadnit správu oken pomocí myši.

Rozpoznávání řeči

Rozpoznávání řeči vám umožňuje ovládat počítač pomocí hlasu.

Svým hlasem můžete spouštět programy, otevírat nabídky, klepat na objekty na obrazovce, diktovat text do dokumentů a psát a posílat zprávy elektronické pošty. Vše, co děláte pomocí klávesnice a myši, lze provést pouze prostřednictvím hlasu.

Rozpoznávání řeči aktivujete takto:

1. Otevřete nabídku Ovládací panely a zkontrolujte, zda je jejich zobrazení uspořádáno podle kategorií.
2. Klikněte na **Usnadnění přístupu** → **Rozpoznávání řeči**.
3. Postupujte podle pokynů na obrazovce.

Technologie čtecích zařízení

Technologie čtecích zařízení jsou zaměřeny především na rozhraní programů, informační systémy nápovědy a různé on-line dokumenty. Další informace o čtečkách obrazovky naleznete v následujícím:

- Čtení souborů PDF pomocí čteček obrazovky:
<http://www.adobe.com/accessibility.html?promoid=DJGVE>
- Použití čtečky obrazovky JAWS:
<http://www.freedomscientific.com/jaws-hq.asp>
- Použití čtečky obrazovky NVDA:
<http://www.nvaccess.org/>

Rozlišení obrazovky

Přizpůsobením rozlišení obrazovky počítače si můžete usnadnit čtení dokumentů a prohlížení obrázků.

Rozlišení obrazovky lze nastavit následovně:

- Ve Windows 7 a Windows 8.1:
 1. Klikněte pravým tlačítkem myši do prázdného prostoru na pracovní ploše a z nabídky vyberte volbu **Rozlišení obrazovky**.
 2. Postupujte podle pokynů na obrazovce.
- Ve Windows 10:
 1. Klepněte pravým tlačítkem myši do prázdného prostoru na pracovní ploše a z nabídky vyberte volbu **Nastavení zobrazení → Upřesňující nastavení zobrazení**.
 2. Vyberte upřednostňované nastavení v nabídce **Rozlišení**.

Poznámka: Nastavíte-li příliš malé rozlišení, některé objekty se nemusí na obrazovku vejít.

Přizpůsobitelná velikost položek

Změnou velikosti položky můžete usnadnit čtení různých položek na obrazovce.

- Chcete-li velikost položek změnit jen dočasně, použijte nástroj Lupa v Centru usnadnění přístupu. Viz „Centrum usnadnění přístupu“ na stránce 49.
- Chcete-li velikost položky změnit trvale, postupujte takto:
 - Změňte velikost všech položek na obrazovce.
 1. Otevřete nabídku Ovládací panely a zkontrolujte, zda je jejich zobrazení uspořádáno podle kategorií.
 2. Klepněte na **Vzhled a přizpůsobení → Zobrazení**.
 3. Podle pokynů na obrazovce změňte velikost položky.
 4. Klepněte na volbu **Použít**. Změna se projeví při následujícím přihlášení do operačního systému.
 - Změňte velikost položek na webové stránce.

Stiskněte a podržte klávesu Ctrl a stiskněte klávesu plus (+), případně minus (-). V prvním případě se velikost textu zvětší, ve druhém zmenší.
 - Změňte velikost položek na ploše nebo v okně.

Poznámka: V některých oknech nemusí tato funkce fungovat.

Je-li vaše myš vybavena kolečkem, stiskněte a podržte klávesu Ctrl a poté velikost položek změňte otáčením kolečka.

Standardizované konektory

Váš počítač obsahuje standardizované konektory, které umožňují připojit nástroje pro usnadnění.

Další informace o umístění a funkci jednotlivých konektorů naleznete v částech „Umístění ovládacích prvků a konektorů na dokovacích stanicích ThinkPad“ na stránce 37.

Dokumentace v přístupných formátech

Společnost Lenovo poskytuje elektronickou dokumentaci v přístupných formátech, například jako soubory PDF vybavené správnými značkami nebo soubory v jazyce HTML (HyperText Markup Language). Elektronická dokumentace společnosti Lenovo je vyvinuta tak, aby si ji mohli uživatelé se zrakovým postižením přečíst pomocí čtečky obrazovky. Všechny obrázky v této dokumentaci jsou opatřeny příslušným textovým popiskem, takže zrakově postižení uživatelé budou při použití čtečky obrazovky schopni těmto obrázkům porozumět.

Cestování s vaším počítačem

Informace v této části vám pomohou při práci s počítačem na cestách.

Rady na cesty

Rady na cesty vám pomohou efektivně a pohodlně cestovat s počítačem.

- Přestože je bezpečné nechat počítač projít rentgenovou kontrolou na letišti, je důležité nespustit z něj po celou dobu oči, aby nehrozilo riziko krádeže.
- Můžete si k počítači vzít adaptér do automobilu či letadla.
- Nosíte-li u sebe napájecí adaptér, odpojte od něj napájecí kabel, aby nedošlo k jeho poškození.

Rady na cesty letadlem

Berete-li si s sebou počítač do letadla, přečtěte si následující rady:

- Chcete-li používat počítač nebo bezdrátové služby (např. internet a Bluetooth), ujistěte se o možných omezeních a dostupnosti služeb v letadle ještě před odbavením. V případě, že pro používání počítačů s funkcemi bezdrátového připojení platí v letadle určitá omezení, budete muset tato omezení respektovat. Je-li to nutné, zapněte před nástupem Režim v letadle. V režimu V letadle jsou všechny bezdrátové funkce vypnuté. Režim v letadle zapnete následovně:
 - **Ve Windows 8.1:** Přetažením ukazatele od pravého okraje obrazovky zobrazte ovládací tlačítka a klepněte na tlačítko **Nastavení** → **Změnit nastavení počítače** → **Sít** a poté posuňte posuvník **Režim V letadle** doprava.
 - **Ve Windows 10:** Otevřete nabídku Start a klikněte na položku **Nastavení**. Pokud není možnost **Nastavení** zobrazena, klepnutím na položku **Všechny aplikace** zobrazte všechny programy, poté klepněte na položku **Nastavení** → **Sít a Internet** → **Režim V letadle** a poté posuňte posuvník pro Režim v letadle doprava.
- V letadle si dávejte pozor na sedačky před vámi. Sklopte displej počítače tak, aby ho nezachytilo opěradlo sedačky ve chvíli, kdy se do něj osoba před vámi opře.
- V době, kdy letadlo vzlétá, počítač vypněte nebo převedte do režimu hibernace.

Cestovní příslušenství

Následuje seznam položek, které byste si měli vzít s sebou, chystáte-li se na cestu:

- Napájecí zdroj ThinkPad
- Externí myš, pokud jste na ni zvyklí

- Kabel Ethernetu
- Náhradní nabitá baterie
- Kvalitní brašna, která zajišťuje dostatečné tlumení a ochranu
- Externí paměťové zařízení

Cestujete-li do zahraničí, neměli byste zapomenout na napájecí adaptér určený pro zemi, do které cestujete.

Cestovní příslušenství můžete zakoupit na stránkách <http://www.lenovo.com/accessories>.

Kapitola 5. Bezpečnost

V této části jsou obsaženy informace o tom, jak chránit váš počítač proti neautorizovanému použití a krádeži.

Používání hesel

Pomocí hesel můžete zabránit neoprávněnému použití svého počítače. Jakmile nastavíte heslo, po každém zapnutí počítače se zobrazí obrazovka s výzvou k zadání hesla. Po vyzvání zadejte heslo. Pokud nezadáte platné heslo, počítač nelze používat.

Pokud máte nastavené heslo pro spuštění, heslo administrátora a heslo pevného disku, počítač se po probuzení ze spánkového režimu automaticky odemkne.

Poznámka: Pokud nebylo nastaveno heslo pro systém Windows, budete vyzváni k jeho zadání.

Zadávání hesel



Když se zobrazí tato ikona, zadejte heslo pro spuštění nebo heslo administrátora.



Když se zobrazí tato ikona, zadejte uživatelské heslo pevného disku. Chcete-li zadat hlavní heslo pevného disku, stiskněte klávesu F1. Když se ikona změní na , zadejte hlavní heslo pevného disku.

Poznámka: Chcete-li se vrátit k ikoně , stiskněte znovu klávesu F1.

Heslo pro spuštění

Můžete nastavit heslo pro spuštění a chránit tak svůj počítač před neoprávněným přístupem.

Nastavíte-li heslo pro spuštění, po každém zapnutí počítače se zobrazí obrazovka s výzvou k zadání hesla. Počítač bude možné používat až po zadání správného hesla.

Nastavení, změna nebo odebrání hesla pro spuštění

Než začnete, vytiskněte si tyto pokyny.

Heslo pro spuštění nastavíte, změníte nebo odeberete takto:

1. Restartujte počítač. Při zobrazení obrazovky s logem stisknutím klávesy F1 spustíte program ThinkPad Setup.
2. Pomocí kurzorových kláves vyberte volbu **Security** → **Password** → **Power-on Password**.
3. Podle vašich potřeb proveďte jednu z těchto akcí:
 - Heslo nastavíte takto:
 - a. Do pole **Enter New Password** zadejte požadované heslo a stiskněte klávesu Enter.
 - b. Do pole **Confirm New Password** zadejte heslo znovu a stiskněte klávesu Enter.
 - Heslo změníte takto:
 - a. Zadejte stávající heslo pro spuštění do pole **Enter Current Password** a stiskněte klávesu Enter.

- b. Do pole **Enter New Password** zadejte nové heslo pro spuštění a stiskněte klávesu Enter. Poté heslo zadejte znovu do pole **Confirm New Password** a stiskněte klávesu Enter.
- Heslo odstraní takto:
 - a. Zadejte stávající heslo pro spuštění do pole **Enter Current Password** a stiskněte klávesu Enter.
 - b. Ponechte pole **Enter New Password** a **Confirm New Password** prázdná. Stiskněte dvakrát klávesu Enter.
- 4. Zobrazí se okno s upozorněním Setup Notice. Pokračujte stisknutím klávesy Enter.
- 5. Stiskněte klávesu F10. Otevře se okno potvrzení nastavení. Klepnutím na tlačítko **Yes** uložíte konfiguraci a ukončíte aplikaci.

Poznámka: Je dobré si heslo poznamenat a uložit na bezpečném místě. Pokud heslo zapomenete, je nutné odnést počítač k prodejci nebo obchodnímu zástupci společnosti Lenovo, kde heslo zruší.

Heslo administrátora

Heslo administrátora chrání systémové informace uložené v programu ThinkPad Setup. Pokud jste nastavili heslo administrátora, nikdo nemůže bez jeho zadání měnit konfiguraci počítače. Nabízí tyto funkce zabezpečení:

- Je-li nastaveno pouze heslo administrátora, zobrazí se výzva k zadání hesla ve chvíli, kdy se pokusíte spustit program ThinkPad Setup. Neoprávnění uživatelé nemají bez hesla k programu ThinkPad Setup přístup.
- Administrátor systému může pomocí hesla administrátora získat přístup k počítači i ve chvíli, kdy si uživatel nastavil heslo pro spuštění. Heslo administrátora je nadřazeno heslu pro spuštění.
- Pokud je nastaveno heslo pro spuštění i heslo administrátora, můžete dělat kteroukoliv z těchto činností pouze v případě, že znáte heslo administrátora:
 - Změna nebo odstranění hesla pro spuštění
 - Změna nebo odstranění hesla administrátora
 - Změna data a času
 - Nastavení minimální délky hesla pro spuštění a hesla pevného disku
 - Změna nastavení bezpečnostního čipu
 - Smazání dat snímače otisku prstu
 - Zapnutí a vypnutí následujících funkcí:
 - Wake on LAN a Flash over LAN
 - Lock UEFI BIOS Settings
 - Password at unattended boot
 - Boot Device List F12 Option
 - Boot Order Lock
 - Flash BIOS Updating by End-Users
 - Interní síťové zařízení
 - Interní bezdrátové zařízení
 - Interní zařízení Bluetooth
 - Interní síťová možnost ROM
 - Interní zařízení bezdrátové sítě WAN
 - Režim zabezpečení
 - Priorita snímače otisku prstu

Poznámky:

- Administrátor systému může nastavit stejné heslo administrátora na více notebooků ThinkPad, čímž zjednoduší jejich správu.
- Když je povolena volba **Lock UEFI BIOS Settings**, nelze měnit žádná nastavení systému BIOS. Ke změně nastavení je potřeba heslo administrátora.

Nastavení, změna nebo odebrání hesla administrátora

Než začnete, vytiskněte si tyto pokyny.

Heslo administrátora může nastavit, změnit nebo odebrat pouze administrátor systému. Heslo administrátora nastavíte, změníte nebo odeberete takto:

1. Restartujte počítač. Při zobrazení obrazovky s logem stisknutím klávesy F1 spustíte program ThinkPad Setup.
2. Pomocí kurzorových kláves vyberte volbu **Security → Password → Supervisor Password**.
3. Podle vašich potřeb proveďte jednu z těchto akcí:
 - Heslo nastavíte takto:
 - a. Do pole **Enter New Password** zadejte požadované heslo a stiskněte klávesu Enter.
 - b. Do pole **Confirm New Password** zadejte heslo znovu a stiskněte klávesu Enter.
 - Heslo změníte takto:
 - a. Zadejte stávající heslo administrátora do pole **Enter Current Password** a stiskněte klávesu Enter.
 - b. Do pole **Enter New Password** zadejte nové heslo administrátora a stiskněte klávesu Enter. Poté heslo zadejte znovu do pole **Confirm New Password** a stiskněte klávesu Enter.
 - Heslo odstraní takto:
 - a. Zadejte stávající heslo administrátora do pole **Enter Current Password** a stiskněte klávesu Enter.
 - b. Ponechte pole **Enter New Password** a **Confirm New Password** prázdná. Stiskněte dvakrát klávesu Enter.
4. Zobrazí se okno s upozorněním Setup Notice. Pokračujte stisknutím klávesy Enter.
5. Stiskněte klávesu F10. Otevře se okno potvrzení nastavení. Klepnutím na tlačítko **Yes** uložíte konfiguraci a ukončíte aplikaci.

Poznámka: Je dobré si heslo poznamenat a uložit na bezpečném místě. Při příštím spuštění programu ThinkPad Setup budete vyzváni, abyste pro pokračování zadali heslo administrátora. Pokud jste zapoměli heslo administrátora, společnost Lenovo toto heslo neobnoví. Je třeba doručit počítač autorizovanému prodejci společnosti Lenovo nebo obchodnímu zástupci a základní deska bude vyměněna. Budete potřebovat doklad o koupi počítače a bude vám účtován poplatek za práci a díly.

Heslo pevného disku

Informace na pevném disku pomáhají chránit dva následující typy hesel jednotky pevného disku:

• Uživatelské heslo pevného disku

Pokud bylo nastaveno uživatelské heslo pevného disku, ale nebylo nastaveno hlavní heslo pevného disku, bude mít uživatel přístup k souborům a aplikacím na jednotce pevného disku jen po zadání uživatelského hesla pevného disku.

• Hlavního heslo pevného disku

Hlavní heslo pevného disku rovněž vyžaduje uživatelské heslo pevného disku. Hlavní heslo pevného disku většinou nastavuje a používá administrátor systému. Podobně jako hlavní klíč umožňuje administrátorovi přístup ke všem jednotkám pevných disků v systému. Administrátor nastavuje hlavní heslo. Poté přidělí

uživatelské heslo pro každý počítač v síti. Uživatelé si mohou uživatelské heslo měnit dle libosti, ale administrátor bude mít k disku přístup i nadále prostřednictvím hlavního hesla.

Když je nastaveno hlavní heslo pevného disku, může uživatelské heslo pevného disku odstranit jen administrátor.

Poznámka: Pro následující zařízení nelze heslo pevného disku nastavit.

- Úložné jednotky kompatibilní s TCG (Trusted Computing Group) Opal (pokud je na počítači nainstalován a spuštěn managementový software TCG Opal).
- Úložná zařízení eDrive (pokud je na počítači nainstalován operační systém Windows 8.1).

Nastavení hesla pevného disku

Než začnete, vytiskněte si tyto pokyny.

Heslo pevného disku nastavíte takto:

1. Restartujte počítač. Při zobrazení obrazovky s logem stisknutím klávesy F1 spustíte program ThinkPad Setup.
2. Pomocí kurzorových kláves vyberte volbu **Security → Password → Hard disk 1 Password**.
3. Zobrazí se okno pro heslo. Budete vyzváni, abyste vybrali volbu **User** nebo **User + Master**. Vyberte položku **User**, pokud chcete nastavit pouze jedno heslo pevného disku. Pokud chcete nastavit uživatelské heslo pevného disku a hlavní heslo pevného disku, například pokud jste administrátor nebo správce, vyberte volbu **User + Master**.
 - Pokud vyberete položku **User**, postupujte takto:
 - a. Jakmile se otevře okno pro zadání nového hesla, zadejte nové heslo do pole **Enter New Password** a stiskněte klávesu Enter.
 - b. Do pole **Confirm New Password** vložte zadané heslo znovu a stiskněte klávesu Enter.
 - Pokud vyberete položku **User + Master**, postupujte takto:
 - a. Nejprve nastavte uživatelské heslo pevného disku. Když se otevře okno se zprávou vyzývající vás k zadání uživatelského hesla pevného disku, pokračujte stisknutím klávesy Enter. Zadejte nové uživatelské heslo pevného disku do pole **Enter New Password** a potom stiskněte klávesu Enter. Do pole **Confirm New Password** zadejte heslo znovu a stiskněte klávesu Enter.
 - b. Poté nastavte hlavní heslo pevného disku. Otevře okno se zprávou vyzývající vás k zadání hlavního hesla pevného disku. Pokračujte stisknutím klávesy Enter. Zadejte nové hlavní heslo pevného disku do pole **Enter New Password** a potom stiskněte klávesu Enter. Do pole **Confirm New Password** zadejte heslo znovu a stiskněte klávesu Enter.
4. Zobrazí se okno s upozorněním Setup Notice. Pokračujte stisknutím klávesy Enter.
5. Stiskněte klávesu F10. Otevře se okno potvrzení nastavení. Klepnutím na tlačítko **Yes** uložíte konfiguraci a ukončete aplikaci.

Při příštím zapnutí počítače zadejte uživatelské heslo pevného disku nebo hlavní heslo pevného disku, aby bylo možné počítač spustit a získat přístup do operačního systému.

Změna nebo odstranění hesla pevného disku

Heslo pevného disku změníte nebo odeberete takto:

- Pokud jste v režimu pevného disku **User + Master**, můžete heslo podle potřeby změnit vybráním položky **User HDP** nebo **Master HDP**.
 - Pokud vyberete režim **User HDP**, změňte uživatelské heslo pevného disku pomocí následujícího postupu:
 1. Zadejte stávající uživatelské heslo pevného disku do pole **Enter Current Password** a stiskněte klávesu Enter.

2. Do pole **Enter New Password** zadejte nové heslo a stiskněte klávesu Enter. Poté heslo napište znovu do pole **Confirm New Password** a stiskněte klávesu Enter.
3. Zobrazí se okno s upozorněním Setup Notice. Pokračujte opětovným stisknutím klávesy Enter. Uživatelské heslo pevného disku bude změněno.

Poznámka: Heslo pevného disku nelze v režimu **User HDP** odstranit.

- Pokud vyberete režim **Master HDP**, změňte hlavní heslo pevného disku pomocí následujícího postupu:
 1. Zadejte stávající hlavní heslo pevného disku do pole **Enter Current Password** a stiskněte klávesu Enter.
 2. Do pole **Enter New Password** zadejte nové hlavní heslo pevného disku a stiskněte klávesu Enter. Poté ho zadejte znovu do pole **Confirm New Password** a stiskněte klávesu Enter.
 3. Zobrazí se okno s upozorněním Setup Notice. Pokračujte stisknutím klávesy Enter. Hlavní heslo pevného disku bude změněno.

Poznámka: Pokud ponecháte pole **Enter New Password** a **Confirm New Password** prázdná a stisknete klávesu Enter dvakrát, dojde k odebrání uživatelského i hlavního hesla pevného disku.

- Pokud jste v režimu pevného disku **User**, změňte uživatelské heslo pevného disku pomocí následujícího postupu:
 1. Postupujte podle kroků 1 až 7 v části „Nastavení hesla pevného disku“ na stránce 56, zadejte své heslo, abyste získali přístup k programu ThinkPad Setup.
 2. Zadejte stávající uživatelské heslo pevného disku do pole **Enter Current Password** a stiskněte klávesu Enter.
 3. Do pole **Enter New Password** zadejte nové heslo a stiskněte klávesu Enter. Poté nové heslo napište znovu do pole **Confirm New Password** a stiskněte klávesu Enter.
 4. Zobrazí se okno s upozorněním Setup Notice. Pokračujte opětovným stisknutím klávesy Enter. Uživatelské heslo pevného disku bude změněno.

Poznámka: Pokud ponecháte pole **Enter New Password** a **Confirm New Password** prázdná a stisknete klávesu Enter dvakrát, dojde k odebrání uživatelského hesla pevného disku.

Tipy k používání hesel pevného disku

- Minimální délku hesla pevného disku můžete nastavit v nabídce **Security**.
- Pokud nastavíte heslo pevného disku delší než sedm znaků, může být jednotka pevného disku použita jen s počítačem, který je schopen rozpoznat heslo pevného disku, které je delší než sedm znaků. Pokud poté nainstalujete pevný disk do počítače, který není schopen rozpoznat heslo pevného disku, které obsahuje víc než sedm znaků, nebudete mít k jednotce přístup.
- Poznamenejte a uložte si heslo na bezpečném místě. Pokud uživatelské heslo pevného disku nebo uživatelské i hlavní heslo pevného disku zapomenete, společnost Lenovo nebude vaše hesla resetovat ani obnoví data z jednotky pevného disku. Je třeba doručit počítač autorizovanému prodejci společnosti Lenovo nebo obchodnímu zástupci a jednotka pevného disku bude vyměněna. Budete potřebovat doklad o koupi počítače a bude vám účtován poplatek za práci a díly.

Poznámky: Úložné jednotky eDrive nebo úložné jednotky kompatibilní s Trusted Computing Group (TCG) Opal obsahují vestavěné šifrovací funkce umožňující zabezpečit data.

- Je-li instalována úložná jednotka kompatibilní se zařízením TCG Opal a managementové software TCG Opal a je-li tento program zapnut, není heslo pevného disku dostupné.
- Je-li v počítači instalována úložná jednotka eDrive a předinstalován systém Windows 8.1 nebo Windows 10, není heslo pevného disku dostupné.

Zabezpečení pevného disku

S ochranou hesel před pokusy o neoprávněný přístup a útoky vám pomohou následující tipy zvyšující úroveň zabezpečení:

- Nastavte heslo pro spuštění i heslo pevného disku pro interní úložnou jednotku. Tyto postupy naleznete v částech „Heslo pro spuštění“ na stránce 53 a „Heslo pevného disku“ na stránce 55. Doporučena jsou delší hesla zaručující vyšší zabezpečení.
- Chcete-li zajistit spolehlivou ochranu systému UEFI BIOS, použijte bezpečnostní čip a aplikaci zabezpečení s funkcí správy Trusted Platform Module. Údaje naleznete v části „Nastavení bezpečnostního čipu“ na stránce 58.
- Pokud je na vašem počítači nainstalována funkce šifrování jednotky pevného disku a šifrování jednotky SSD, nezapomeňte chránit obsah paměti počítače před neoprávněným přístupem pomocí šifrovacího softwaru, jako je např. Microsoft Windows BitLocker® Drive Encryption, který je podporován v edicích Ultimate a Enterprise operačního systému Windows 7 a v edicích Professional a Enterprise operačního systému Windows 8.1. Podrobnosti naleznete v části „Použití programu Windows BitLocker Drive Encryption“ na stránce 58.
- Než počítač někomu prodáte nebo předáte, smažte veškerá v něm obsažená data. Další informace naleznete v části „Upozornění na smazání dat z úložné jednotky“ na stránce 61.

Jednotku pevného disku vestavěnou do počítače lze chránit systémem UEFI BIOS.

Použití programu Windows BitLocker Drive Encryption

Chcete-li zvýšit ochranu počítače před neoprávněným přístupem, používejte software pro šifrování jednotky, např. program Windows BitLocker Drive Encryption.

Šifrování jednotky nástrojem BitLocker je bezpečnostní funkcí dostupnou v některých verzích operačního systému Windows. Může vám pomoci chránit operační systém a data uložená v počítači, a to i v případě, že je počítač ztracen či ukraden. Program BitLocker funguje tak, že zašifruje všechny uživatelské a systémové soubory, včetně swapovacích a hibernačních souborů.

Program BitLocker využívá funkci Trusted Platform Module, pomocí níž zlepšuje ochranu vašich dat a zajišťuje integritu komponent během zavádění. Kompatibilní TPM je definován jako V1.2 TPM.

Chcete-li zkontrolovat stav programu BitLocker, otevřete Ovládací panely a klepněte na položku **Systém a zabezpečení → BitLocker Drive Encryption**.

Další informace o programu Windows BitLocker Drive Encryption naleznete v informačním systému nápovědy operačního systému Windows nebo na webových stránkách společnosti Microsoft, kde vyhledejte dokument „Podrobná příručka programu Microsoft Windows BitLocker Drive Encryption“.

Šifrování jednotky pevného disku a šifrování jednotky SSD

Některé modely obsahují funkce šifrování jednotky pevného disku nebo jednotky SSD. Tato funkce chrání váš počítač před útoky na média, řadiče zařízení a NAND flash pomocí hardwarového šifrovacího čipu. Efektivní použití funkce šifrování zaručíte nastavením hesla pevného disku pro interní úložné zařízení.

Nastavení bezpečnostního čipu

Na klientské počítače v síti, kde se elektronicky přenášejí důvěrné informace, jsou kladeny přísné bezpečnostní požadavky. Podle vámi zvolené možnosti může být váš počítač osazen bezpečnostním čipem (kryptografickým mikroprocesorem). Bezpečnostní čip vám umožní následující:

- Chránit svoje data a systém

- Zvýšit zabezpečení a kontrolu přístupu
- Zabezpečit komunikaci

Než začnete, vytiskněte si tyto pokyny.

Chcete-li nastavit položky v dílčí nabídce **Security Chip**, proveďte následující kroky:

1. Vypněte počítač. Počkejte přibližně 5 sekund a poté počítač znovu zapněte.
2. Při zobrazení obrazovky s logem stisknutím klávesy F1 spustíte program ThinkPad Setup.
3. Pomocí kurzorových kláves přejděte v nabídce dolů a vyberte volbu **Security** → **Security Chip**.
4. Stiskněte Enter. Otevře se dílčí nabídka **Security Chip**.
5. Pomocí kurzorových kláves se přesuňte na položku, kterou chcete nastavit. Když je položka označena, stiskněte klávesu Enter.
6. Proveďte požadovaná nastavení ostatních položek.
7. Stiskněte klávesu F10. Otevře se okno potvrzení nastavení. Klepnutím na tlačítko **Yes** uložíte konfiguraci a ukončete aplikaci.

Poznámky:

- Ujistěte se, že v programu ThinkPad Setup bylo nastaveno heslo administrátora. Jinak by mohl kdokoli změnit nastavení bezpečnostního čipu.
- Pokud je bezpečnostní čip neaktivní nebo zakázaný, možnost **Clear Security Chip** nebude zobrazena.
- Když budete čip mazat, vypněte počítač a znovu jej zapněte až poté, co nastavíte bezpečnostní čip na hodnotu **Active**. V opačném případě se nabídka **Clear Security Chip** nezobrazí.

Použití snímače otisku prstu

V závislosti na modelu může být váš počítač vybaven snímačem otisku prstu. Ověření pomocí otisku prstu může nahradit vaše hesla, například heslo systému Windows, heslo pro spuštění nebo heslo pevného disku. Pomocí tohoto řešení se můžete přihlásit k počítači jednoduše a bezpečně.

Chcete-li zapnout funkci ověření pomocí otisku prstu, musíte nejdříve zaregistrovat své otisky prstu. Během registrace budou otisky prstu automaticky přiřazeny k heslům systému Windows. Chcete-li své otisky prstu přiřadit k heslu pro spuštění nebo heslu pevného disku, je třeba tak učinit ručně.

Registrace otisku prstu

Doporučuje se zaregistrovat otisky několika prstů pro případ úrazu. Otisky prstu zaregistrujete takto:

- **Ve Windows 7 a Windows 8.1**

1. Spusťte program Fingerprint Manager Pro. Pokyny týkající se spuštění programu Fingerprint Manager Pro naleznete v části „Programy od společnosti Lenovo“ na stránce 12.
2. V případě potřeby zadejte heslo systému Windows.
3. Klepněte na ikonu prstu, jehož otisk chcete zaregistrovat, a příslušný prst přetáhněte přes snímač otisku prstu, dokud nebude registrace otisku dokončena.
4. Klepněte na tlačítko **Dokončit**. Váš otisk prstu byl úspěšně zaregistrován.

Další informace o používání snímače otisku prstu naleznete v informačním systému nápovědy programu Fingerprint Manager Pro.

- **Ve Windows 10**

1. Otevřete nabídku Start a klikněte na položku **Nastavení**. Pokud není položka **Nastavení** zobrazena, klepnutím na položku **Všechny aplikace** zobrazíte všechny programy a poté klepněte na položku **Nastavení** → **Účty** → **Možnosti přihlášení**.

2. Dokončete registraci podle pokynů na obrazovce.

Přetažení prstu přes snímač otisku prstu

Prst přes snímač přetáhnete takto:

1. Umístěte poslední článek prstu na snímač.



2. Lehce zatlačte prstem na snímač a prst přes něj jedním plynulým pohybem přetáhněte směrem k sobě. Při přetahování prst nezvedejte.



Péče o snímač otisku prstu

Následující činnosti mohou způsobit poškození snímače otisku prstu nebo mohou zapříčinit jeho nesprávné fungování:

- Poškrábání povrchu snímače tvrdým špičatým objektem.
- Poškrábání povrchu snímače nehtem nebo čímkoliv tvrdým.
- Používání či dotýkání se snímače špinavým prstem.

Pokud pozorujete některé z následujících okolností, jemně očistěte povrch snímače suchým, jemným hadříkem, který nezanechává prach:

- Povrch snímače je špinavý nebo jsou na něm šmouhy.
- Povrch snímače je mokrá.
- Stává se často, že snímač správně neověří Váš otisk prstu.

Je-li váš prst v některém z následujících stavů, nemusí se podařit zaregistrovat nebo ověřit otisk prstu:

- je prst vrásčitý
- je prst drsný, suchý nebo poraněný
- je prst mastný nebo potřísněný špínou či blátem
- Povrch prstu se liší od stavu, v němž prst byl, když jste registrovali otisk prstu.
- je prst mokrá
- Použijete pro ověření prst, jehož otisk jste před tím nezaregistrovali.

Ke zlepšení situace může pomoci:

- Umyjte či otřete si ruce, abyste z prstů odstranili špínu a vlhkost.
- Přihlaste se a pro ověření použijte jiný prst.
- Jsou-li vaše ruce suché, použijte pleťový krém.

Upozornění na smazání dat z úložné jednotky

Některá data uložená na úložné jednotce mohou být citlivá. Pokud počítač někomu předáte bez smazání nahraného softwaru, např. operačního systému a aplikací, můžete tím porušovat licenční ujednání. Nezapomeňte před likvidací nebo prodejem počítače nebo jeho předáním do jiných rukou smazat data uložená na úložné jednotce.

Data uložená na úložné jednotce můžete smazat těmito způsoby:

- Přesuňte data do Koše a ten poté vysypte.
- Odstraňte data.
- Zformátujte úložnou jednotku pomocí příslušného softwaru.
- Uvedte úložnou jednotku zpět do výchozího stavu z výroby pomocí programu obnovení od Lenovo.

Tyto operace však jen změní umístění souborů dat. Nesmažou samotná data. Jinými slovy, proces obnovení dat je nemožný v operačním systému, jako je např. Windows. Data tam stále jsou, přestože vypadají jako ztracená. Proto je někdy možné data přečíst pomocí speciálního softwaru pro obnovu dat. Existuje riziko, že lidé s nekalými úmysly mohou důležitá data na úložné jednotce přečíst a zneužít k neočekávaným účelům.

Aby se zabránilo úniku dat, je třeba při prodeji, předání či likvidaci počítače data z úložné jednotky smazat. Data můžete zničit fyzicky tak, že úložnou jednotku rozdrtíte kladivem, nebo magneticky, kdy působením silného magnetického pole přestanou být data čitelná. Doporučujeme však využít software (payware) či službu (pay service), které byly přímo vyvinuty k tomuto účelu. Tento proces může trvat několik hodin.

K odstranění dat z jednotky SSD nabízí Lenovo nástroj Drive Erase Utility for Resetting the Cryptographic Key and Erasing the Solid State Drive. K odstranění dat z jednotky pevného disku nebo hybridní jednotky nabízí Lenovo nástroj Secure Data Disposal™. Chcete-li tyto nástroje stáhnout, přejděte na adresu <http://www.lenovo.com/support>.

Pokud váš počítač podporuje a využívá šifrovanou jednotku SSD, šifrovanou jednotku pevného disku nebo šifrovanou hybridní jednotku, můžete se rychle zbavit všech dat na jednotce tím, že smažete kryptografický klíč. Data zašifrovaná pomocí starého klíče nejsou fyzicky odstraněna, ale zůstávají na jednotce. Bez starého klíče je však nelze dešifrovat. Tuto funkci nabízí rovněž nástroj Drive Erase Utility for Resetting the Cryptographic Key and Erasing the Solid State Drive.

Použití bran Firewall

Je-li ve vašem systému předinstalován program brány Firewall, chrání počítač před internetovými hrozbami, neoprávněným přístupem, vniknutími a útoky z internetu. Rovněž chrání vaše soukromí.

Další informace o použití programu brány firewall najdete v informačním systému nápovědy k tomuto programu.

Ochrana dat před viry

Počítač je dodáván s předinstalovaným antivirovým softwarem, který slouží k hledání a odstraňování virů. Antivirový program je navržen tak, aby pomáhal hledat a odstraňovat viry.

Lenovo poskytuje na počítači plnou verzi antivirového softwaru s licencí na 30 dní zdarma. Po 30 dnech je nutné licenci obnovit, abyste dále dostávali aktualizace antivirového programu.

Další informace o používání antivirového programu naleznete v jeho nápovědě.

Kapitola 6. Pokročilá konfigurace

V této kapitole naleznete následující informace, které vám pomohou s konfigurací počítače:

- „Instalace nového operačního systému“ na stránce 63
- „Instalace ovladačů zařízení“ na stránce 65
- „Použití programu ThinkPad Setup“ na stránce 65

Instalace nového operačního systému

V některých situacích může být nezbytné nainstalovat nový operační systém. Toto téma popisuje instalaci nového operačního systému.

Instalace operačního systému Windows 7

Než začnete, vytiskněte si tyto pokyny.

Upozornění:

- Instalaci nového operačního systému smažete všechna data na úložné jednotce, a to včetně dat uložených ve skrytém adresáři.
- Pokud je počítač vybaven jednotkou pevného disku i jednotkou SSD M.2, nepoužívejte jednotku SSD M.2 jako spouštěcí zařízení. Jednotka SSD M.2 se používá jako „mezipaměť“ a na podporu technologie Intel Rapid Start Technology.

Operační systém Windows 7 nainstalujete takto:

1. Zkopírujte všechny podadresáře a soubory z adresáře C:\SWT00LS na přenosné úložné zařízení.
 - Doplňkové soubory pro operační systém Windows 7 jsou uloženy v adresáři C:\SWT00LS\OSFIXES.
 - Ovladače zařízení jsou uloženy v adresáři C:\SWT00LS\DRIVERS.
 - Předinstalované softwarové programy jsou uloženy v adresáři C:\SWT00LS\APPS.
2. Spusťte program ThinkPad Setup. Viz „Použití programu ThinkPad Setup“ na stránce 65.
3. Výběrem možnosti **Startup** → **Boot** zobrazte dílčí nabídku **Boot Priority Order**.
4. Vyberte jednotku obsahující instalační program operačního systému, například **USB HDD**. Poté stiskněte klávesu Esc.
5. Zvolte možnost **Startup** → **UEFI/Legacy Boot**. Poté proveďte jednu z těchto akcí:
 - Chcete-li nainstalovat operační systém Windows 7 (32bitový), zvolte **Legacy Only** nebo **Both**.
 - Chcete-li nainstalovat operační systém Windows 7 (64bitový) v režimu Legacy, zvolte **Legacy Only**.
 - Chcete-li nainstalovat operační systém Windows 7 (64bitový) v režimu UEFI, zvolte **UEFI Only**.
6. Stiskem klávesy F10 ukončíte program ThinkPad Setup program.
7. Vložte instalační DVD operačního systému Windows 7 do optické jednotky a restartujte počítač.
8. Obnovte adresář C:\SWT00LS, který jste záložovali před instalací operačního systému Windows 7.
9. Nainstalujte ovladače zařízení. Viz „Instalace ovladačů zařízení“ na stránce 65.
10. Nainstalujte opravné moduly operačního systému Windows 7. Opravné moduly systému Windows 7 naleznete v adresáři C:\SWT00LS\OSFIXES\. Další informace se dozvíte na domovské stránce Microsoft Knowledge Base na adrese:
<http://support.microsoft.com/>

11. Nainstalujte opravy registru, například aktivaci funkce Wake on LAN z pohotovostního režimu pro opravu programu ENERGY STAR. Chcete-li stáhnout a nainstalovat opravy registru, přejděte na webové stránky podpory Lenovo na adrese:
<http://www.lenovo.com/support>

Poznámka: Po dokončení instalace operačního systému neměňte počáteční nastavení **UEFI/Legacy Boot** v programu ThinkPad Setup. Operační systém by se nemusel spustit správně.

Při instalaci operačního systému Windows 7 můžete potřebovat jeden z následujících kódů zemí či oblastí:

Země nebo oblast	Kód	Země nebo oblast	Kód
Čína	SC	Nizozemsko	NL
Dánsko	DK	Norsko	NO
Finsko	FI	Španělsko	SP
Francie	FR	Švédsko	SV
Německo	GR	Tchaj-wan a Hongkong	TC
Itálie	IT	USA	US
Japonsko	JP		

Instalace operačních systémů Windows 8.1 nebo Windows 10

Než začnete, vytiskněte si tyto pokyny.

Upozornění:

- Instalací nového operačního systému smažete všechna data na úložné jednotce, a to včetně dat uložených ve skrytém adresáři.
- Pokud je počítač vybaven jednotkou pevného disku i jednotkou SSD M.2, nepoužívejte jednotku SSD M.2 jako spouštěcí zařízení. Jednotka SSD M.2 se používá jako „mezipaměť“ a na podporu technologie Intel Rapid Start Technology.

Instalaci operačních systémů Windows 8.1 nebo Windows 10 provedete následovně:

1. Připojte k počítači jednotku obsahující instalační program operačního systému.
2. Spusťte program ThinkPad Setup. Viz „Použití programu ThinkPad Setup“ na stránce 65.
3. Výběrem možnosti **Startup** → **Boot** zobrazte dílčí nabídku **Boot Priority Order**.
4. Vyberte jednotku obsahující instalační program operačního systému, například **USB HDD**. Poté stiskněte klávesu Esc.
5. Vyberte volbu **Restart** a zkontrolujte, zda je zapnuta volba **OS Optimized Defaults**. Poté stisknutím klávesy F10 uložte nastavení a ukončete program ThinkPad Setup.
6. Podle pokynů na obrazovce nainstalujte ovladače zařízení a nezbytné programy. Viz „Instalace ovladačů zařízení“ na stránce 65.
7. Po instalaci ovladačů zařízení pomocí programu Windows Update stáhněte nejaktuálnější moduly, například bezpečnostní záplaty.
8. Podle svého přání nainstalujte programy od společnosti Lenovo. Informace o programech od společnosti Lenovo naleznete v části „Programy od společnosti Lenovo“ na stránce 12.

Poznámka: Po dokončení instalace operačního systému neměňte počáteční nastavení **UEFI/Legacy Boot** v programu ThinkPad Setup. Operační systém by se nemusel spustit správně.

Při instalaci operačního systému Windows 8.1 nebo Windows 10 můžete potřebovat jeden z následujících kódů zemí či oblastí:

Země nebo oblast	Kód	Země nebo oblast	Kód
Čína	SC	Nizozemsko	NL
Dánsko	DK	Norsko	NO
Finsko	FI	Španělsko	SP
Francie	FR	Švédsko	SV
Německo	GR	Tchaj-wan a Hongkong	TC
Itálie	IT	USA	US
Japonsko	JP		

Instalace ovladačů zařízení

Ovladač zařízení je program, který spravuje konkrétní hardwarové zařízení počítače. Pokud zařízení nefunguje správně, nebo nainstalujete nové zařízení, je třeba nainstalovat či aktualizovat příslušný ovladač zařízení. Pokud například používáte operační systém Windows 7 a chcete používat konektor USB 3.0, budete muset stáhnout a nainstalovat ovladač USB 3.0.

Nejnovější ovladače zařízení stáhnete takto:

1. Otevřete webovou stránku <http://www.lenovo.com/ThinkPadDrivers>.
2. Zvolením názvu vašeho produktu zobrazíte všechny ovladače zařízení pro váš počítač.
3. Vyberte požadované ovladače zařízení a postupujte podle pokynů na obrazovce.

Upozornění: Nestahujte ovladače zařízení z webu Windows Update. Ovladače zařízení vždy stahujte z adresy:
<http://www.lenovo.com/ThinkPadDrivers>

Používáte-li operační systém Windows 7, ovladače zařízení naleznete také v adresáři C:\SWTOOLS\DRIVERS na úložné jednotce. Další informace naleznete v části „Opětovná instalace předinstalovaných programů a ovladačů zařízení“ na stránce 115.

Použití programu ThinkPad Setup

Program ThinkPad Setup vám umožní výběr z různých nastavení počítače prostřednictvím konfigurace systému BIOS.

Systém BIOS počítače nakonfigurujete takto:

1. Zapněte počítač. Při zobrazení obrazovky s logem stiskněte klávesu F1. Spustí se program ThinkPad Setup.

Poznámka: Je-li potřeba zadat heslo administrátora, zadejte jej. Stiskem klávesy Enter můžete zadávání hesla administrátora přeskocit a spustit program ThinkPad Setup. Pokud však heslo nezadáte, nemůžete měnit konfigurace, které jsou chráněny heslem administrátora. Další informace naleznete v části „Používání hesel“ na stránce 53.

2. Pomocí kurzorových kláves vyberte kartu nebo pomocí nich označte požadovanou položku a vyberte ji stiskem klávesy Enter. Poté se zobrazí dílčí nabídka.

Poznámka: Některé položky nabídky se zobrazí pouze tehdy, pokud počítač podporuje odpovídající funkce.

3. Nastavte hodnotu položky některým z následujících způsobů:

- Stiskem klávesy F6 hodnotu navýšíte.
- Stiskem klávesy F5 hodnotu snížíte.

Poznámka: Výchozí hodnoty jsou zobrazeny **tučným písmem**.

4. Chcete-li provést změnu na jiné konfiguraci, stisknutím klávesy Esc dílčí nabídku opustíte a vrátíte se do nabídky o úroveň výše.
5. Po dokončení konfigurace ji stiskem klávesy F10 uložíte a program ukončíte. Rovněž můžete v nabídce programu ThinkPad Setup zvolit kartu **Restart** a restartovat počítač pomocí jedné ze zde nabízených možností.

Poznámka: Dále můžete stiskem klávesy F9 obnovit výchozí nastavení systému.

Nabídka Main

Po spuštění programu ThinkPad Setup se jako první zobrazí následující nabídka **Main**:

- **UEFI BIOS Version**
- **UEFI BIOS Date (Year-Month-Day)**
- **Embedded Controller Version**
- **ME Firmware Version**
- **Machine Type Model**
- **System-unit serial number**
- **System board serial number**
- **Asset Tag**
- **CPU Type**
- **CPU Speed**
- **Installed memory**
- **UUID**
- **MAC address (Internal LAN)**
- **Preinstalled OS License**
- **UEFI Secure Boot**

Nabídka Config

Pokud chcete změnit konfiguraci svého počítače, vyberte kartu **Config** v nabídce programu ThinkPad Setup.

V následující tabulce je uveden seznam položek nabídky **Config**. Výchozí hodnoty jsou zobrazeny **tučným písmem**. Položky nabídky se mohou bez předchozího upozornění změnit. Podle konkrétního modelu se může výchozí hodnota lišit.

Upozornění: Standardně jsou pro vás předvybrány optimalizované konfigurace. Nesprávná změna nastavení může způsobit neočekávané následky.

tabulka 2. Položky nabídky Config

Položka nabídky	Položka dílčí nabídky	Výběr	Poznámky
Network	Wake On LAN	<ul style="list-style-type: none"> • Disabled • AC Only • AC and Battery 	<p>Povolit spuštění počítače, jakmile řadič Ethernet obdrží paket magic (speciální síťový paket).</p> <p>Pokud zvolíte možnost AC Only, funkce Wake on LAN bude povolena, pouze když bude připojen napájecí adaptér.</p> <p>Pokud zvolíte možnost AC and Battery, funkce Wake on LAN bude povolena s jakýmkoli zdrojem napájení.</p> <p>Poznámky:</p> <ul style="list-style-type: none"> • U funkce Wake on LAN typu paket magic je vyžadován napájecí adaptér. • Funkce Wake on LAN nefunguje, pokud je na pevném disku nastaveno heslo.
	Ethernet LAN Option ROM (pro režim spouštění Legacy Only nebo Both s Legacy first)	<ul style="list-style-type: none"> • Disabled • Enabled 	Načte komponentu ROM ethernetové sítě LAN umožňující spuštění z integrovaného síťového zařízení.
	UEFI IPv4 Network Stack (pro režim spouštění UEFI Only nebo Both s UEFI first)	<ul style="list-style-type: none"> • Disabled • Enabled 	Povolit nebo zakázat síťový stack protokolu Internet Protocol verze 4 (IPv4) pro prostředí UEFI.
	UEFI IPv6 Network Stack (pro režim spouštění UEFI Only nebo Both s UEFI first)	<ul style="list-style-type: none"> • Disabled • Enabled 	Povolit nebo zakázat síťový stack protokolu Internet Protocol verze 6 (IPv6) pro prostředí UEFI.
	UEFI PXE Boot Priority (pro režim spouštění Both s UEFI first a IPv6 a IPv4 stacks jsou povoleny oba)	<ul style="list-style-type: none"> • IPv6 First • IPv4 First 	Vyberte prioritu Network Stack pro položku UEFI PXE Boot.

tabulka 2. Položky nabídky Config (pokračování)

Položka nabídky	Položka dílčí nabídky	Výběr	Poznámky
USB	USB UEFI BIOS Support	<ul style="list-style-type: none"> • Disabled • Enabled 	Zapnutí nebo vypnutí podpory spouštění z úložných zařízení USB.
	Always On USB	<ul style="list-style-type: none"> • Disabled • Enabled 	Pokud vyberete volbu Disabled , nelze externí zařízení USB napájet prostřednictvím konektorů USB.
	Always On USB Charge in Battery Mode	<ul style="list-style-type: none"> • Disabled • Enabled 	Pokud zvolíte možnost Enabled , budete moci pomocí konektoru Always On USB nabíjet některá mobilní digitální zařízení a chytré telefony, i když bude počítač vypnutý nebo v režimu hibernace. Avšak pouze za předpokladu, že počítač bude připojen k napájecímu adaptéru.
	USB 3.0 Mode	<ul style="list-style-type: none"> • Disabled • Enabled • Auto 	<p>Nastavte režim řadiče USB 3.0 pro porty, které jsou sdíleny mezi řadiči USB 2.0 a USB 3.0.</p> <p>Pokud zvolíte možnost Auto, budete moci připojit a směrovat příslušné konektory USB 3.0 nebo USB 2.0.</p> <p>Pokud zvolíte možnost Enabled, bude povolen režim USB 3.0 a rozhraní USB 3.0 bude podporováno v operačním systému.</p> <p>Pokud zvolíte možnost Disabled, bude řadič USB 3.0 zakázán a skryt a konektory USB 3.0 budou fungovat jako konektory USB 2.0.</p>
Keyboard/Mouse	TrackPoint	<ul style="list-style-type: none"> • Disabled • Enabled 	<p>Pokud vyberete volbu Enable, vestavěné zařízení TrackPoint bude zapnuto.</p> <p>Pokud vyberete volbu Disable, vestavěné zařízení TrackPoint bude vypnuto.</p>
	Trackpad	<ul style="list-style-type: none"> • Disabled • Enabled 	Pokud vyberete volbu Enable , vestavěná dotyková ploška TrackPad bude zapnuta.

tabulka 2. Položky nabídky Config (pokračování)

Položka nabídky	Položka dílčí nabídky	Výběr	Poznámky
			Pokud vyberete volbu Disable , vestavěná dotyková ploška TrackPad bude vypnuta.
	Fn and Ctrl Key swap	<ul style="list-style-type: none"> • Disabled • Enabled 	<p>Povolí záměnu funkce klávesy Fn a levé klávesy Ctrl.</p> <p>Disabled: Klávesy Fn a Ctrl fungují tak, jak je uvedeno na klávesnici.</p> <p>Enabled: Klávesa Fn funguje jako klávesa Ctrl. Klávesa Ctrl funguje jako klávesa Fn.</p>
	F1–F12 as primary function	<ul style="list-style-type: none"> • Disabled • Enabled 	<p>Nastaví jako primární funkci buď funkce F1–F12 nebo speciální funkce vytištěné jako ikony na jednotlivých klávesách.</p> <p>Enabled: Klávesy provádějí funkce F1–F12.</p> <p>Disabled: Klávesy provádějí speciální funkce.</p> <p>Chcete-li dočasně přepnout dvě výše uvedené funkce, zapněte klávesami Fn+Esc funkci FnLock. Je-li tato funkce zapnuta, indikátor FnLock svítí.</p>
	Fn Sticky key	<ul style="list-style-type: none"> • Disabled • Enabled 	<p>Je-li tato volba zapnuta, zůstane klávesa Fn po stisknutí aktivovaná, takže pak lze stisknout jen samotnou požadovanou funkční klávesu. Odpovídá to přitom současnému stisku požadované klávesy a klávesy Fn. Pokud klávesu Fn stisknete dvakrát po sobě, je tento stav uzamčen, dokud opět nestisknete klávesu Fn.</p>

tabulka 2. Položky nabídky Config (pokračování)

Položka nabídky	Položka dílčí nabídky	Výběr	Poznámky
Display	Boot Time Extension	<ul style="list-style-type: none"> • Disabled • 1 second • 2 seconds • 3 seconds • 5 seconds • 10 seconds 	<p>Tato volba určuje, o kolik sekund má být prodloužen proces zavádění.</p> <p>Během zavádění systém nedetekuje některé externí monitory, protože ke spuštění potřebují několik sekund. Pokud používaný monitor nezobrazí spouštěcí obrazovku, zkuste použít tuto volbu.</p>
	Boot Display Device	<ul style="list-style-type: none"> • ThinkPad LCD • Analog (VGA) • Digital on ThinkPad • Display on Dock 	Vyberte obrazovku, která bude aktivována při spuštění. Tato volba platí pro čas spuštění, výzvu k zadání hesla a program ThinkPad Setup.
	Total Graphics Memory	<ul style="list-style-type: none"> • 256MB • 512MB 	<p>Celkové množství paměti, kterou sdílí grafický adaptér Intel.</p> <p>Pokud vyberete 512MB, může být na 32bitových operačních systémech maximální množství využitelné paměti menší.</p>
Power	Intel SpeedStep® technology	<ul style="list-style-type: none"> • Disabled • Enabled 	<p>Vyberte režim technologie Intel SpeedStep při spuštění.</p> <ul style="list-style-type: none"> • Maximum Performance: Vždy nejvyšší rychlost • Battery Optimized: Vždy nejnižší rychlost • Disabled: Žádná podpora při spuštění, nejnižší rychlost
	Adaptive Thermal Management	<p>Scheme for AC</p> <ul style="list-style-type: none"> • Maximize Performance • Balanced <p>Scheme for Battery</p> <ul style="list-style-type: none"> • Maximize Performance • Balanced 	<p>Vyberte plán řízení teploty.</p> <p>Maximize Performance: Snižuje omezení procesoru.</p> <p>Balanced: Vyvážený poměr mezi hlukem, teplotou a výkonem.</p> <p>Poznámka: Jednotlivá nastavení ovlivňují hluk ventilátoru, teplotu a výkon.</p>
	CPU Power Management	<ul style="list-style-type: none"> • Disabled • Enabled 	Zapnutí nebo vypnutí funkce úspory energie, která automaticky zastaví procesor, když počítač

tabulka 2. Položky nabídky Config (pokračování)

Položka nabídky	Položka dílčí nabídky	Výběr	Poznámky
			neprovádí žádné akce. Běžně není nutné toto nastavení měnit.
	Power On with AC Attach	<ul style="list-style-type: none"> • Disabled • Enabled 	<p>Zapnutí nebo vypnutí funkce, která spustí systém po připojení napájecího adaptéru.</p> <p>Pokud zvolíte možnost Enabled, systém se spustí po připojení napájecího adaptéru. Pokud je systém v režimu hibernace, dojde k obnovení běžného provozu.</p> <p>Pokud zvolíte možnost Disabled, systém se po připojení napájecího adaptéru nespustí ani neobnoví.</p>
	Intel Rapid Start Technology	<ul style="list-style-type: none"> • Disabled • Enabled <p>Enter after:</p> <ul style="list-style-type: none"> • Immediately • 1 minute • 2 minutes • 5 minutes • 10 minutes • 15 minutes • 30 minutes • 1 hour • 2 hours • 3 hours 	<p>K použití této funkce je potřeba speciální oddíl na jednotce SSD.</p> <p>Je-li tato funkce povolena, počítač po stanovené době strávené ve spánkovém režimu vstoupí do stavu nízké spotřeby energie. K běžné práci se vrátíte během několika sekund.</p>
Beep and Alarm	Password Beep	<ul style="list-style-type: none"> • Disabled • Enabled 	Povolte tuto možnost, pokud chcete, aby se ozval zvukový signál, když systém čeká na heslo pro spuštění, heslo pevného disku nebo heslo správce. Při zadání platného nebo neplatného hesla zazní různé zvukové signály.
	Keyboard Beep	<ul style="list-style-type: none"> • Disabled • Enabled 	Povolením této volby aktivujete zvukový signál při stisknutí kombinace kláves, kterou nelze provést.

tabulka 2. Položky nabídky Config (pokračování)

Položka nabídky	Položka dílčí nabídky	Výběr	Poznámky
Intel AMT	Intel AMT Control	<ul style="list-style-type: none"> • Disabled • Enabled • Permanently Disabled 	<p>Pokud vyberete Enabled, Intel AMT (Active Management Technology) se nakonfiguruje a další položky budou k dispozici v nastavení MEBx (Management Engine BIOS Extension).</p> <p>Pokud zvolíte možnost Permanently Disabled, toto nastavení již nikdy nebudete moci povolit. Při použití této volby buďte opatrní.</p> <p>Poznámka: Do nabídky nastavení MEBx můžete přejít stisknutím kláves Ctrl+P v okně nabídky Startup – Přerušení. Chcete-li zobrazit okno nabídky Startup Interrupt Menu, stiskněte během testu POST (power-on self-test) černé tlačítko nebo klávesu Enter.</p>
	CIRA Timeout	<p>0-255</p> <p>Poznámka: Výchozí hodnota je 60 sekund.</p>	<p>Nastavte časový limit pro vytvoření připojení CIRA. Lze nastavit 1 až 254 sekund.</p> <p>Pokud zvolíte možnost 0, výchozí nastavení časového limitu bude 60 sekund.</p> <p>Pokud zvolíte možnost 255, časový limit pro vytvoření připojení bude neomezený.</p>
	Console Type	<ul style="list-style-type: none"> • PC ANSI • VT100+ • PC-ANSI • VT-UTF8 	<p>Vyberte typ konzole pro AMT.</p> <p>Poznámka: Tento typ konzole by měl odpovídat vzdálené konzoli Intel AMT.</p>
Intel NFF	Intel NFF control	<ul style="list-style-type: none"> • Disabled • Enabled 	<p>Tato volba povolí nebo zakáže funkci Intel Network Frame Forwarder (NFF).</p>

Nabídka Date/Time

Pokud chcete změnit datum nebo čas svého počítače, vyberte kartu **Date/Time** v nabídce programu ThinkPad Setup. Poté postupujte následovně:

1. Pomocí kurzorových kláves vyberte položku **System Date** nebo **System Time**.
2. Zadejte datum nebo čas.

Nabídka Security

Pokud chcete změnit nastavení zabezpečení počítače, vyberte kartu **Security** v nabídce programu ThinkPad Setup.

V následující tabulce je uveden seznam položek nabídky **Security**. Výchozí hodnoty jsou zobrazeny **tučným písmem**. Položky nabídky se mohou bez předchozího upozornění změnit. Podle konkrétního modelu se může výchozí hodnota lišit.

Upozornění: Standardně jsou pro vás předvybrány optimalizované konfigurace. Nesprávná změna nastavení může způsobit neočekávané následky.

tabulka 3. Položky nabídky Security

Položka nabídky	Položka dílčí nabídky	Výběr	Poznámky
Password	Supervisor Password	<ul style="list-style-type: none"> • Disabled • Enabled 	Údaje naleznete v části „Heslo administrátora“ na stránce 54.
	Lock UEFI BIOS Settings	<ul style="list-style-type: none"> • Disabled • Enabled 	Zapíná nebo vypíná funkci, která chrání položky v programu ThinkPad Setup před změnou uživatelem, který nemá heslo administrátora. Standardně je tato položka nastavena na hodnotu Disabled . Pokud nastavíte heslo administrátora a zapnete tuto funkci, nebude moci položky v programu ThinkPad Setup měnit nikdo kromě vás.
	Set Minimum Length	<ul style="list-style-type: none"> • Disabled • Password length options 	Nastavení minimální délky hesla pro spuštění a hesla pevného disku. Standardně je tato položka nastavena na hodnotu Disabled . Pokud nastavíte heslo administrátora a určíte minimální délku hesel, nikdo jiný nebude moci délku měnit.
	Password at Unattended boot	<ul style="list-style-type: none"> • Disabled • Enabled 	Pokud vyberete a zapnete volbu Password at unattended boot , po zapnutí počítače se objeví výzva k zadání hesla. Tato výzva se objeví, pokud byl počítač vypnut nebo probuzen ze stavu hibernace. Pokud vyberete položku Disabled , nezobrazí se žádná výzva k zadání hesla. Počítač bude pokračovat a nahraje operační systém. Chcete-li zabránit neoprávněnému přístupu, nastavte v

tabulka 3. Položky nabídky Security (pokračování)

Položka nabídky	Položka dílčí nabídky	Výběr	Poznámky
			operačním systému ověřování uživatele.
	Password at Restart	<ul style="list-style-type: none"> • Disabled • Enabled 	Pokud vyberete a zapnete položku Password at restart , zobrazí se při restartu počítače výzva k zadání hesla. Pokud vyberete položku Disabled , nezobrazí se žádná výzva k zadání hesla. Počítač bude pokračovat a nahraje operační systém. Chcete-li zabránit neoprávněnému přístupu, nastavte v operačním systému ověřování uživatele.
	Password at Boot Device List	<ul style="list-style-type: none"> • Disabled • Enabled 	Je-li nastaveno bezpečnostní heslo, slouží tato volba k určení toho, zda je před zobrazením seznamu spouštěcích zařízení klávesou F12 nutno toto heslo zadat. Vyberete-li možnost Enabled , budete dotazováni na bezpečnostní heslo. Vyberete-li možnost Disabled , nebude od uživatele vyžadována žádná akce.
	Password Count Exceeded Error	<ul style="list-style-type: none"> • Disabled • Enabled 	Vyberete-li možnost Enabled , bude zobrazena chyba POST 0199 a budete dotázáni na bezpečnostní heslo. Vyberete-li možnost Disabled , bude chyba POST 0199 skryta a od uživatele nebude vyžadována žádná akce.
	Power-On Password	<ul style="list-style-type: none"> • Disabled • Enabled 	Údaje naleznete v části „Heslo pro spuštění“ na stránce 53.
	Hard Disk X Password	<ul style="list-style-type: none"> • Disabled • Enabled 	Údaje naleznete v části „Heslo pevného disku“ na stránce 55.

tabulka 3. Položky nabídky Security (pokračování)

Položka nabídky	Položka dílčí nabídky	Výběr	Poznámky
Security Chip	Security Chip	<ul style="list-style-type: none"> • Active • Inactive • Disabled 	Pokud zvolíte možnost Active , bezpečnostní čip bude funkční. Pokud zvolíte možnost Inactive , volba Security Chip bude viditelná, ale bezpečnostní čip nebude funkční. Pokud zvolíte možnost Disabled , volba Security Chip bude skrytá a bezpečnostní čip nebude funkční.
	Security Reporting Options		Tato volba je dostupná pouze v případě, že je aktivována volba Security Chip . Slouží k povolení nebo zakázání následujících možností Security Reporting Options: <ul style="list-style-type: none"> • BIOS ROM String Reporting (Windows 7) nebo UEFI ROM String Reporting (Windows 8.1): textový řetězec systému BIOS • CMOS Reporting: Data CMOS • NVRAM Reporting: Data zabezpečení uložená v Asset ID • SMBIOS Reporting: Data SMBIOS
	Clear Security Chip	<ul style="list-style-type: none"> • Enter 	Vyčistit šifrovací klíč. Poznámka: Tato položka je zobrazena pouze tehdy, pokud jste zvolili možnost Active pro volbu Security Chip .
	Intel TXT Feature	<ul style="list-style-type: none"> • Disabled • Enabled 	Povolí nebo zakáže technologii Intel Trusted Execution. Poznámka: Tato položka je zobrazena pouze tehdy, pokud jste zvolili možnost Active pro volbu Security Chip .
	Physical Presence for Provisioning	<ul style="list-style-type: none"> • Disabled • Enabled 	Povolení nebo zakázání potvrzovací zprávy při změně nastavení bezpečnostního čipu.

tabulka 3. Položky nabídky Security (pokračování)

Položka nabídky	Položka dílčí nabídky	Výběr	Poznámky
	Physical Presence for Clear	<ul style="list-style-type: none"> • Disabled • Enabled 	Povolení nebo zakázání potvrzovací zprávy při mazání bezpečnostního čipu.
UEFI BIOS Update Option	Flash BIOS Updating by End-Users	<ul style="list-style-type: none"> • Disabled • Enabled 	Pokud zvolíte Enabled , všichni uživatelé budou moci aktualizovat systém UEFI BIOS. Pokud zvolíte Disabled , systém UEFI BIOS bude moci aktualizovat pouze ta osoba, která zná heslo administrátora.
	Secure RollBack Prevention	<ul style="list-style-type: none"> • Disabled • Enabled 	Pokud zvolíte možnost Disabled , můžete se vrátit ke starší verzi systému UEFI BIOS.
Memory	Execution Prevention	<ul style="list-style-type: none"> • Disabled • Enabled 	Některé počítačové viry a červi způsobují přetečení vyrovnávací paměti tím, že spouští kód tam, kde jsou povolena pouze data. Pokud lze ve vašem operačním systému použít funkci Zabránění spuštění dat, zvolením Enabled , můžete počítač chránit proti útokům tohoto typu virů a červů. Pokud po zvolení možnosti Enabled zjistíte, že program nefunguje správně, zvolte možnost Disabled a resetujte nastavení.
Virtualization	Intel Virtualization Technology	<ul style="list-style-type: none"> • Disabled • Enabled 	Pokud zvolíte možnost Enabled , monitor virtuálního počítače VMM (Virtual Machine Monitor) může využít další možnosti hardwaru nabízené technologií virtualizace.
	Intel VT-d Feature	<ul style="list-style-type: none"> • Disabled • Enabled 	Intel VT-d je technologií virtualizace Intel pro směřované vstupy a výstupy. Je-li povolena, VMM dokáže použít platformu infrastruktury pro virtualizaci vstupů a výstupů.

tabulka 3. Položky nabídky Security (pokračování)

Položka nabídky	Položka dílčí nabídky	Výběr	Poznámky
I/O Port Access	Ethernet LAN	<ul style="list-style-type: none"> • Disabled • Enabled 	Pokud zvolíte Enabled , můžete používat zařízení Ethernetové sítě LAN.
	Wireless LAN	<ul style="list-style-type: none"> • Disabled • Enabled 	Pokud zvolíte položku Enabled , můžete používat zařízení bezdrátové sítě LAN.
	Wireless WAN	<ul style="list-style-type: none"> • Disabled • Enabled 	Pokud zvolíte možnost Enabled , můžete používat zařízení bezdrátové sítě WAN.
	Bluetooth	<ul style="list-style-type: none"> • Disabled • Enabled 	Pokud zvolíte možnost Enabled , můžete používat zařízení Bluetooth.
	USB Port	<ul style="list-style-type: none"> • Disabled • Enabled 	Pokud zvolíte možnost Enabled , můžete používat konektory USB.
	Memory Card Slot	<ul style="list-style-type: none"> • Disabled • Enabled 	Pokud zvolíte možnost Enabled , můžete používat sloty pro paměťovou kartu.
	Integrated Camera	<ul style="list-style-type: none"> • Disabled • Enabled 	Pokud zvolíte Enabled , můžete používat integrovanou kameru.
	Microphone	<ul style="list-style-type: none"> • Disabled • Enabled 	Pokud zvolíte možnost Enabled , můžete používat mikrofony (interní, externí nebo vstup line-in).
Internal Device Access	Bottom Cover Tamper Detection	<ul style="list-style-type: none"> • Disabled • Enabled 	Zapnutí nebo vypnutí detekce manipulace se spodním krytem. V případě zjištění manipulace bude spuštění systému vyžadovat heslo administrátora. Funkci Bottom Cover Tamper Detection nelze použít, pokud není povoleno heslo administrátora.
	Internal Storage Tamper Detection	<ul style="list-style-type: none"> • Disabled • Enabled 	Pokud vyberete položku Enabled , bude zjištěno jakékoli vyjmutí libovolné interní úložné jednotky v době, kdy je počítač ve spánkovém režimu. Pokud odeberete interní úložnou jednotku, když je počítač ve spánkovém režimu, počítač se po probuzení vypne a přijdete o všechna neuložená data.

tabulka 3. Položky nabídky Security (pokračování)

Položka nabídky	Položka dílčí nabídky	Výběr	Poznámky
Anti-Theft	Computrace Module Activation	<ul style="list-style-type: none"> • Disabled • Enabled • Permanently Disabled 	<p>Povolí nebo zakáže rozhraní UEFI BIOS k aktivaci modulu Computrace. Computrace je volitelná služba sledování od společnosti Absolute Software.</p> <p>Poznámka: Pokud nastavíte aktivaci modulu Computrace na Permanently Disabled, toto nastavení již nebudete moci nastavit.</p>
Secure Boot	Secure Boot	<ul style="list-style-type: none"> • Disabled • Enabled 	<p>Povolení nebo zakázání funkce UEFI Secure Boot. Chcete-li zabránit spouštění neautorizovaných operačních systémů, zvolte Enable. Chcete-li povolit spouštění jakýchkoli operačních systémů, zvolte Disabled.</p> <p>Poznámka: Chcete-li povolit funkci Secure Boot, musíte změnit nastavení spouštění na UEFI Only a nastavit CSM Support na No.</p>
	Platform Mode	<ul style="list-style-type: none"> • Setup Mode • User Mode 	Stanovení režimu provozu systému.
	Secure Boot Mode	<ul style="list-style-type: none"> • Standard Mode • Custom Mode 	Stanovení režimu provozu systému.
	Reset to Setup Mode	<ul style="list-style-type: none"> • Yes • No 	Tato volba slouží k odstranění stávajícího klíče platformy a uvedení systému do režimu Setup Mode . V režimu Setup Mode můžete nainstalovat vlastní klíč platformy a upravit databázi podpisů Secure Boot. Režim Secure Boot bude nastaven na Custom Mode .
	Restore Factory Keys	<ul style="list-style-type: none"> • Yes • No 	Tato možnost slouží k obnovení všech klíčů a certifikátů v databázích Secure Boot do stavu z výroby. Jakékoliv upravené nastavení Secure Boot bude vymazáno a výchozí klíč platformy bude znovu nastaven společně s

tabulka 3. Položky nabídky Security (pokračování)

Položka nabídky	Položka dílčí nabídky	Výběr	Poznámky
			původními databázemi podpisů, včetně certifikátu pro operační systém Windows 8.1 a Windows 10.
	Clear All Secure Boot Keys	<ul style="list-style-type: none"> • Yes • No 	Tato možnost slouží ke smazání všech klíčů a certifikátů v databázích Secure Boot. Po jejím vybrání budete moci nainstalovat vlastní klíče a certifikáty.

Nabídka Startup

Chcete-li změnit nastavení spouštění počítače, vyberte kartu **Startup** v nabídce programu ThinkPad Setup.

Upozornění:

- Po změně spouštěcí sekvence se ujistěte, že jste během kopírování, ukládání či formátování zvolili správné zařízení. Jinak by mohlo dojít ke smazání či přepsání dat.
- V případě, že používáte funkci šifrování jednotky BitLocker, neměňte spouštěcí sekvenci. Jakmile funkce BitLocker Drive Encryption zaregistruje změny spouštěcí sekvence, brání počítači v zavádění.

Chcete-li dočasně změnit spouštěcí sekvenci tak, aby se počítač spustil z požadované jednotky, postupujte takto:

1. Restartujte počítač. Při zobrazení obrazovky s logem stiskněte klávesu F12.
2. Vyberte zařízení, ze kterého chcete počítač spustit.

Poznámka: Nabídka **Boot** se zobrazí v případě, že počítač nemůže být spuštěn z žádného zařízení nebo pokud operační systém nelze najít.

V následující tabulce je uveden seznam položek nabídky **Startup**. Výchozí hodnoty jsou zobrazeny **tučným písmem**. Položky nabídky se mohou bez předchozího upozornění změnit. Podle konkrétního modelu se může výchozí hodnota lišit.

Poznámka: Některé položky se v nabídce zobrazí, pouze pokud počítač podporuje odpovídající funkce.

tabulka 4. Položky nabídky Startup

Položka nabídky	Výběr	Poznámky
Boot		Spouštěcí zařízení vyberte poté, co počítač spustíte pomocí hlavní vypínače.
Network Boot		Vyberte spouštěcí zařízení, které chcete použít, když se počítač probudí pomocí funkce Wake on LAN. Pokud je povolena funkce Wake On LAN , správce sítě může zapnout všechny počítače v síti na dálku pomocí softwaru pro správu sítě.

tabulka 4. Položky nabídky Startup (pokračování)

Položka nabídky	Výběr	Poznámky
UEFI/Legacy Boot	<ul style="list-style-type: none"> • Both • UEFI Only • Legacy Only <p>UEFI/Legacy Boot Priority</p> <ul style="list-style-type: none"> • UEFI First • Legacy First <p>CSM Support (pro UEFI Only)</p> <ul style="list-style-type: none"> • No • Yes 	<p>Vyberte způsob zavedení systému.</p> <ul style="list-style-type: none"> • Both: Zvolte prioritu zavádění UEFI nebo Legacy. • UEFI Only: Počítač se spustí z operačního systému kompatibilního se systémem UEFI. • Legacy Only: Počítač se spustí z jakéhokoli operačního systému, kromě toho, který je kompatibilní se systémem UEFI. <p>Poznámka: Pokud zvolíte možnost UEFI Only, počítač nebude možné spustit ze zaváděcích zařízení, jejichž operační systém není kompatibilní se systémem UEFI.</p> <p>Ke spuštění staršího operačního systému je vyžadován modul CSM (Compatibility Support Module). Jestliže zvolíte UEFI Only, bude možné zvolit CSM Support. Jestliže zvolíte režim Both nebo Legacy Only, CSM Support nebude možné zvolit.</p>
Boot Mode	<ul style="list-style-type: none"> • Quick • Diagnostics 	<p>Obrazovka při testu POST:</p> <ul style="list-style-type: none"> • Quick: Zobrazí se obrazovka s logem. • Diagnostics: Zobrazí se zprávy o testech. <p>Poznámka: Do režimu Diagnostic můžete vstoupit také stisknutím klávesy Esc při testu POST.</p>
Option Key Display	<ul style="list-style-type: none"> • Disabled • Enabled 	<p>Pokud zvolíte možnost Disabled, pak se při testu POST nezobrazí zpráva „Normální spuštění přerušíte stisknutím klávesy Enter“.</p>
Boot Device List F12 Option	<ul style="list-style-type: none"> • Disabled • Enabled 	<p>Pokud zvolíte možnost Enabled, klávesa F12 je rozpoznána a zobrazí se okno nabídky Boot Menu.</p>
Boot Order Lock	<ul style="list-style-type: none"> • Disabled • Enabled 	<p>Pokud zvolíte Disabled, počítač se spustí podle výchozí priority spuštění. Pokud zvolíte Enabled, počítač se spustí podle přizpůsobené priority spuštění.</p>

Nabídka Restart

Chcete-li zavřít program ThinkPad Setup a restartovat počítač, vyberte v nabídce programu ThinkPad Setup položku **Restart**.

Zobrazí se tyto položky dílčí nabídky:

- **Exit Saving Changes:** Uloží změny a restartuje počítač.
- **Exit Discarding Changes:** Zruší změny a restartuje počítač.
- **Load Setup Defaults:** Obnoví nastavení do výchozího stavu z výroby.

Poznámka: Abyste splnili požadavky na certifikaci operačního systému Windows 8.1 nebo Windows 10, použijte volbu **OS Optimized Defaults**. Po změně tohoto nastavení se automaticky změní i některá další nastavení, například **CSM Support**, **UEFI/Legacy Boot**, **Secure Boot** a **Secure RollBack Prevention**.

- **Discard Changes:** Zruší provedené změny.
- **Save Changes:** Uloží provedené změny.

Aktualizace systému UEFI BIOS

Systém UEFI BIOS je první program, který se spouští po zapnutí počítače. Systém UEFI BIOS inicializuje hardwarové součásti a načítá operační systém i jiné programy.

Systém UEFI BIOS lze po zapnutí počítače snadno aktualizovat pomocí optického disku pro aktualizaci (flash) systému nebo nástroje pro aktualizaci (flash) systému, které lze spustit v prostředí operačního systému Windows. Při instalaci nového programu, ovladače zařízení nebo hardwaru můžete být informováni o nutnosti aktualizace systému UEFI BIOS.

Informace o tom, jak provést aktualizaci systému UEFI BIOS, naleznete na adrese:
<http://www.lenovo.com/ThinkPadDrivers>

Použití správy systému

Tato část je určena zejména pro správce sítí.

Váš počítač je navržen tak, aby jej bylo možno snadno spravovat. Budete tak moci více firemních zdrojů využít na lepší plnění obchodních cílů.

Možnost správy nebo také celkové náklady na vlastnictví (TCO) vám umožňují na dálku ovládat klientské počítače stejným způsobem, jakým ovládáte svůj vlastní počítač. Klientský počítač můžete zapnout, zformátovat jeho pevný disk a instalovat programy.

Jakmile je počítač nakonfigurován a uveden do provozu, můžete jej spravovat pomocí softwaru a funkcí pro správu, které jsou integrovány do klientského počítače a sítě.

Rozhraní DMI (Desktop Management Interface)

Systém UEFI BIOS ve vašem počítači podporuje rozhraní, které se nazývá System Management BIOS (SMBIOS) Reference Specification verze 2.6.1. SMBIOS poskytuje informace o hardwarových součástech počítače. Úkolem systému UEFI BIOS je dodávat informace o sobě a o zařízeních na základní desce. Tato specifikace dokumentuje standardy pro získávání přístupu k informacím systému BIOS.

Preboot eXecution Environment

Technologie Preboot eXecution Environment (PXE) zajišťuje lepší správu počítače a umožňuje ho spouštět ze serveru. Váš počítač podporuje funkce, které PXE vyžaduje. Například, pomocí vhodné karty sítě LAN lze provést spouštění vašeho počítače ze serveru PXE.

Poznámka: Funkci Remote Initial Program Load (RIPL nebo RPL) na tomto počítači nelze využít.

Funkce Wake on LAN

Správce sítě může k zapnutí počítače z konzole pro správu použít funkci Wake on LAN.

Pokud je funkce Wake on LAN povolena, mnoho operací, jako například přenos dat, aktualizace softwaru, aktualizace (flash) systému UEFI BIOS, lze provádět vzdáleně bez vzdálené účasti. Proces aktualizace může probíhat po běžné pracovní době a během víkendů, aby uživatele nerušil při práci a nezatěžoval provoz sítě LAN. Tím dojde k úspoře času a zvýšení produktivity.

Poznámka: Pokud se počítač zapne pomocí funkce Wake on LAN, bude se řídit postupem **Network Boot**.

Asset ID EEPROM

Asset ID EEPROM (Electrically Erasable Programmable Read-Only Memory) obsahuje informace o počítači, včetně informací o jeho konfiguraci a sériových číslech hlavních komponent. Obsahuje také celou řadu prázdných polí, do kterých můžete zanést informace o koncovém uživateli ve vaší síti.

Nastavení funkcí správy

Chcete-li správci sítě povolit vzdálené ovládání vašeho počítače, nastavte v programu ThinkPad Setup následující funkce pro správu systému:

- Funkce Wake on LAN
- Sekvence Network Boot
- Aktualizace (flash)

Poznámka: Je-li nastaveno heslo administrátora, budete při spouštění programu ThinkPad Setup vyzváni k jeho zadání.

Zapnutí a vypnutí funkce Wake on LAN

Pokud je počítač připojen k síti LAN a je na něm povolena funkce Wake on LAN, správce sítě může počítač vzdáleně spustit z konzoly pro správu pomocí programu pro vzdálenou správu sítě.

Funkci Wake on LAN zapnete či vypnete takto:

1. Spusťte program ThinkPad Setup. Viz „Použití programu ThinkPad Setup“ na stránce 65.
2. Vyberte **Config → Network**. Zobrazí se dílčí nabídka **Network**.
3. Nastavte funkci Wake on LAN do požadovaného stavu.
4. Stisknutím klávesy F10 uložte změny a ukončete aplikaci.

Definování sekvence Network Boot

Když se počítač spustí pomocí funkce Wake on LAN, systém provede spuštění ze zařízení, které je zvoleno v nabídce **Network Boot**, a poté bude postupovat podle pořadí zaváděcích zařízení v nabídce **Boot**.

Sekvenci Network Boot nadefinujete takto:

1. Spusťte program ThinkPad Setup. Viz „Použití programu ThinkPad Setup“ na stránce 65.
2. Zvolte možnost **Startup → Network Boot**. Zobrazí se seznam spouštěcích zařízení.
3. Vyberte spouštěcí zařízení a přiřadte mu nejvyšší prioritu spuštění.
4. Stisknutím klávesy F10 uložte změny a ukončete aplikaci.

Poznámka: Počítač můžete obnovit do výchozího stavu z výroby stisknutím klávesy F9.

Kontrola požadavků pro aktualizace flash

Správce sítě může z konzoly pro správu aktualizovat programy ve vašem počítači, pokud jsou splněny následující požadavky:

- Počítač je nutné spustit přes síť LAN.

- Počítač musí podporovat funkci Preboot eXecution Environment (PXE).
- Na počítači správce sítě musí být nainstalován software pro správu sítě.

Kapitola 7. Prevence problémů

Důležitou součástí používání notebooku ThinkPad je údržba. Správným zacházením můžete předejít mnoha běžným problémům. Tato kapitola obsahuje informace, které vám mohou pomoci zajistit bezproblémový provoz vašeho počítače.

- „Obecné rady, jak předcházet problémům“ na stránce 85
- „Zajištění aktuality ovladačů zařízení“ na stránce 86
- „Péče o počítač“ na stránce 87

Obecné rady, jak předcházet problémům

- Pokud je váš počítač vybaven jednotkou pevného disku i jednotkou SSD M.2, doporučujeme nepoužívat jednotku SSD M.2 jako spouštěcí zařízení. Jednotka SSD M.2 je navržena a vyvinuta pouze pro účely funkce „mezipaměti“. Pokud budete jednotku SSD M.2 používat jako spouštěcí zařízení, nelze zaručit její spolehlivost.
- Čas od času kontrolujte volné místo na jednotce pevného disku nebo hybridní jednotce. Je-li jednotka pevného disku nebo hybridní jednotka příliš zaplněná, operační systém Windows se zpomalí a je možné, že začne docházet k chybám.

Volné místo na jednotce pevného disku nebo hybridní jednotce zkontrolujete takto:

- Ve Windows 7: Klepněte na tlačítko **Start → Počítač**.
 - Ve Windows 8.1: Spusťte Průzkumník souborů.
 - Windows 10: Spusťte Průzkumník souborů a klepněte na položku **Tento počítač**.
 - Pravidelně vysypávejte Koš.
 - Pravidelně používejte nástroj Defragmentace disku, abyste urychlili vyhledávání a čtení dat z jednotky pevného disku nebo hybridní jednotky.
 - Uvolněte místo na disku odinstalováním aplikací a programů, které nepoužíváte.
- Poznámka:** Také se ujistěte, zda nemáte nainstalovány některé programy vícekrát nebo v různých verzích.
- Smažte obsah složek Doručená pošta, Odeslaná pošta a Koš ve svém e-mailovém klientu.
 - Zálohujte svá data minimálně jednou týdně. Pokud máte v počítači uložena velmi důležitá data, doporučujeme je zálohovat každý den. Lenovo nabízí pro váš počítač řadu možností zálohování. U většiny počítačů jsou k dispozici prepisovatelné optické jednotky, které se snadno instalují.
 - Naplánujte operace nástroje Obnovení systému a v pravidelných intervalech vytvářejte body obnovení. Další informace o obnovení systému naleznete v části Kapitola 9 „Obnova – přehled“ na stránce 111.
 - V případě potřeby aktualizujte ovladače zařízení a systém UEFI BIOS.
 - Vytvořte pro svůj počítač profil na <http://www.lenovo.com/support>, abyste byli informováni o aktuálních ovladačích a verzích.
 - Aktualizujte ovladače zařízení a dalšího hardwaru, který nepochází od Lenovo. Před aktualizací ovladače byste si měli přečíst poznámky k dané verzi a předem tak zjistit případné známé problémy s kompatibilitou.
 - Veděte si sešit se záznamy. Záznamy mohou obsahovat hlavní změny v hardwaru nebo softwaru, aktualizace ovladačů, menší problémy, se kterými jste se setkali, a způsob jejich vyřešení.
 - Pokud budete kdykoliv potřebovat použít nástroj pro obnovení počítače do stavu z výroby, mohou vám pomoci následující rady:
 - Odpojte všechna externí zařízení, jako je tiskárna, klávesnice atd.

- Ujistěte se, že je baterie nabitá a že je k počítači připojen napájecí adaptér.
 - Spusťte aplikaci ThinkPad Setup a nahrajte výchozí nastavení.
 - Restartujte počítač a spusťte obnovení.
 - Pokud váš počítač používá jako média pro obnovu disky, nevyjímejte disky, dokud k tomu nebudete vyzváni.
- Máte-li podezření na problém s jednotkou pevného disku nebo hybridní jednotkou, přečtěte si část „Diagnóza problémů“ na stránce 91 a proveďte diagnostický test, ještě než budete kontaktovat servisní středisko. Pokud se váš počítač nezapne, stáhněte si na této adrese <http://www.lenovo.com/hddtest> soubory k vytvoření zaváděcího testovacího média. Spusťte test a zaznamenejte si všechna hlášení a chybové kódy. Pokud test vrátí jakýkoliv chybový kód nebo hlášení, připravte si k počítači tyto chybové kódy a hlášení a kontaktujte servisní středisko. Technik vám pomůže s dalšími kroky.
 - V případě potřeby naleznete kontaktní informace na servisní středisko ve vaší zemi nebo oblasti na adrese <http://www.lenovo.com/support/phone>. Než budete volat do servisního střediska, připravte si prosím typ modelu počítače, sériové číslo a buďte u daného počítače. Pokud počítač vykazuje chybové kódy, je také užitečné mít obrazovku s danou chybou před očima nebo si chybová hlášení předem poznačit.

Zajištění aktuálnosti ovladačů zařízení

Ovladače zařízení jsou programy obsahující instrukce pro operační systém, jak pracovat s určitým hardwarem nebo jak jej „řídit“. Každá hardwarová komponenta ve vašem počítači má svůj specifický ovladač. Jestliže přidáte novou komponentu, operační systém bude potřebovat instrukce, jak s tímto hardwarem pracovat. Jakmile nainstalujete ovladače, operační systém dokáže rozpoznat hardwarovou komponentu a bude vědět, jak ji použít.

Poznámka: Protože ovladače jsou programy jako každý jiný soubor ve vašem počítači, jsou náchylné k poškození a v případě poškození nemusí fungovat správně.

Není nezbytné vždy stahovat nejnovější ovladače. Nicméně, pokud zaznamenáte špatnou funkci určité komponenty nebo chcete přidat novou komponentu, měli byste stáhnout aktuální ovladače pro danou komponentu. Tímto způsobem můžete eliminovat potenciální vznik problému kvůli ovladačům.

Získání nejnovějších ovladačů z webové stránky

Aktualizované ovladače zařízení si můžete stáhnout a nainstalovat z webové stránky Lenovo následujícím způsobem:

1. Otevřete webovou stránku <http://www.lenovo.com/ThinkPadDrivers>.
2. Vyberte položku pro svůj počítač a poté v rámci stažení a instalace nezbytného softwaru postupujte podle pokynů na obrazovce.

Získejte nejnovější ovladače pomocí programu System Update

Program System Update vám pomáhá udržet software vašeho počítače aktualizovaný. Aktualizační balíčky jsou uloženy na serverech Lenovo a můžete si je stáhnout z webové stránky podpory Lenovo. Aktualizační balíčky mohou obsahovat aplikace, ovladače zařízení, aktualizace (flash) systému UEFI BIOS nebo aktualizace softwaru. Jakmile se program System Update připojí k webové stránce podpory Lenovo, program System Update automaticky rozpozná typ a model vašeho počítače, nainstalovaný operační systém a jazyk operačního systému, které mu umožní určit, jaké aktualizace jsou pro váš počítač k dispozici. Program System Update poté zobrazí seznam aktualizčních balíčků a rozdělí jednotlivé aktualizace na důležité, doporučené nebo volitelné, abyste mohli posoudit jejich důležitost. Je pouze na vás, jaké aktualizace si stáhnete a nainstalujete. Jakmile si vyberete aktualizční balíček, program System Update automaticky stáhne a nainstaluje aktualizace, aniž byste do tohoto procesu museli jakkoli zasahovat.

Program System Update je předinstalován ve vašem počítači a je připraven ke spuštění. Jediným nezbytným předpokladem je aktivní připojení k internetu. Program můžete spustit manuálně nebo můžete použít funkci

plánování, která programu umožní provádět automatické vyhledávání aktualizací v nastavených intervalech. Plánované aktualizace si můžete také předdefinovat tak, aby se vyhledávaly podle závažnosti (důležité aktualizace, důležité a doporučené aktualizace nebo všechny aktualizace), takže seznam pro výběr bude obsahovat pouze ty typy aktualizací, které vás zajímají.

Další informace o používání programu System Update naleznete v informačním systému nápovědy programu.

Péče o počítač

Třebaže je počítač vyroben tak, aby fungoval v normálním pracovním prostředí, musíte při jeho používání jednat rozumně. Počítač budete moci nejlépe využívat, pokud uplatníte důležité rady obsažené v této části.

Dbejte na to, kde a jak pracujete

- Abyste zabránili riziku udušení plastovými obaly, uložte obaly mimo dosah dětí.
- Počítač neumísťujte k magnetům, zapnutým mobilním telefonům, elektrickým přístrojům nebo reproduktorům (ne blíže než na vzdálenost 13 cm či 5").
- Počítač nevystavujte extrémním teplotám (pod 5 °C nebo nad 35 °C).
- Některé příslušenství, jako např. ventilátor přenosné pracovní plochy nebo vzduchový filtr, může produkovat záporné ionty. Jestliže je počítač v blízkosti takového příslušenství a je vystaven po dlouhý čas vzduchu, který obsahuje negativní ionty, může se elektrostaticky nabít. Tento náboj se může vybit skrz vaše ruce, když se dotknete klávesnice nebo jiných částí počítače, nebo přes konektory připojených vstupních a výstupních zařízení. Přestože je tento druh elektrostatického výboje (ESD) opačný oproti výboji z vašeho těla nebo šatů do počítače, znamená to stejné riziko selhání počítače.

Váš počítač je navržen a vyroben tak, aby minimalizoval veškeré působení elektrostatického náboje. Elektrostatický náboj nad určitý limit může nicméně zvýšit riziko ESD. Pokud používáte počítač v blízkosti zařízení, které může produkovat negativní ionty, věnujte zvláštní pozornost následujícímu:

- Vyhněte se přímému vystavení svého počítače vzduchu ze zařízení, které může produkovat negativní ionty.
- Udržujte svůj počítač a jeho periferní zařízení co nejdále od takového zařízení.
- Všude, kde je to možné, uzemněte svůj počítač, abyste umožnili bezpečný elektrostatický výboj.

Poznámka: Ne všechna taková zařízení způsobují významný elektrostatický náboj.

S počítačem zacházejte opatrně

- Mezi displej a klávesnici či mezi displej a opěrky pro ruce nevkládejte žádné předměty (ani papír).
- Displej počítače je navržen pro používání při úhlu otevření o něco větším než 90 stupňů. Displej neotevírejte více než na 180 stupňů, protože tím byste mohli poškodit závěs displeje.
- Je-li připojen adaptér napájení, neobracejte počítač. Mohli byste tak poškodit konektor adaptéru.

Počítač přenášejte správným způsobem

- Před přenášením počítače vyjměte všechna média, vypněte připojená zařízení a odpojte šňůry a kabely.
- Když zvedáte otevřený počítač, držte ho za spodní část. Počítač nezvedejte ani nedržte za displej.

S paměťovými médii a jednotkami zacházejte řádně

- Je-li počítač vybaven optickou jednotkou, nedotýkejte se povrchu disků ani čočky v jednotce.
- Než jednotku zavřete, musí CD nebo DVD zaklapnout na středový čep jednotky.
- Při instalaci úložné jednotky nebo optické jednotky postupujte podle pokynů dodaných s tímto hardwarem a na jednotku zatlačte pouze tam, kde je to zapotřebí.
- Po výměně primární úložné jednotky znovu namontujte kryt její pozice.

- Při výměně úložné jednotky znovu namontujte kryt její pozice.
- Pokud externí a vyjímatelnou úložnou jednotku nebo optické jednotky nepoužíváte, uložte je do vhodných obalů.
- Před instalací kteréhokoliv z následujících zařízení se dotkněte kovového stolu nebo kovového uzemněného předmětu. Tím vybijete elektrostatický náboj vašeho těla. Statická elektřina může způsobit poškození zařízení.
- Při přenosu dat z karty nebo na kartu Flash Media Card, například kartu SD, nepřevádějte počítač do spánkového režimu nebo režimu hibernace před ukončením přenosu dat. Mohlo by dojít ke ztrátě dat.

Při zadávání hesel buďte opatrní

- Zapamatujte si svá hesla. V případě, že heslo správce nebo heslo pevného disku zapomenete, společnost Lenovo jej nemůže resetovat, takže budete muset vyměnit základní desku nebo úložnou jednotku.

Péče o snímač otisku prstu

Následující činnosti mohou způsobit poškození snímače otisku prstu nebo mohou zapříčinit jeho nesprávné fungování:

- Poškrábání povrchu snímače otisku prstu tvrdým ostrým předmětem.
- Poškrábání povrchu snímače otisku prstu nehtem nebo čímkoliv tvrdým.
- Dotýkání se snímače otisku prstu špinavými prsty.

Dojde-li k některému z následujících stavů, jemně otřete povrch snímače otisku prstu suchým měkkým hadříkem bez chloupků:

- Povrch snímače otisku prstu je zašpiněný.
- Povrch snímače otisku prstu je vlhký.
- Snímač otisku prstu při registrování či ověřování otisku prstu často selhává.

Registrace počítače

- Zaregistrujte svůj počítač ThinkPad u společnosti Lenovo na adrese <http://www.lenovo.com/register>. Další informace naleznete v části „Registrace počítače“ na stránce 15.

Počítač nikdy neupravujte

- Počítač by měl rozebírat a opravovat pouze technik autorizovaný pro počítače ThinkPad.
- Neupravujte ani nezalepujte západky, abyste displej udrželi otevřený nebo zavřený.

Čištění krytu počítače

Počítač příležitostně vyčistěte následujícím způsobem:

1. Připravte roztok jemného kuchyňského čisticího prostředku. Čisticí prostředek nesmí obsahovat brusný prášek nebo silné chemikálie jako kyseliny nebo zásady. Použijte pět dílů vody na jeden díl čisticího prostředku.
2. Namočte do rozředěného prostředku houbičku.
3. Vymáčkněte z houbičky přebytečnou tekutinu.
4. Krouživým pohybem houbičkou otřete kryt počítače, dávejte pozor, aby z houbičky nevytékala tekutina.
5. Odstraňte čisticí prostředek z krytu otřením.
6. Vypláchněte houbičku v čisté vodě.
7. Otřete povrch vypláchnutou houbičkou.
8. Otřete povrch znovu měkkou suchou látkou bez chlupů.

9. Počkejte, až povrch oschne, a odstraňte vlákna z látky, pokud zůstala na povrchu počítače.

Čistění klávesnice počítače

Klávesnici počítače čistěte následujícím způsobem:

1. Naneste trochu isopropyl alkoholu na měkký nezaprášený hadřík.

Poznámka: Čisticí prostředek nestříkejte přímo na klávesnici.

2. Hadříkem otřete povrch kláves. Otírejte klávesy po jedné, pokud budete otírat více kláves najednou, hadřík se může zachytit na sousední klávese a poškodit ji. Dejte pozor, aby na klávesy nebo mezi ně neukápla tekutina.
3. Nechte klávesnici oschnout.
4. Drobečky nebo prach pod klávesami můžete odstranit pomocí štětečku s balónkem na čištění fotoaparátů nebo pomocí studeného vzduchu z vysoušeče vlasů.

Čistění displeje počítače

Displej počítače čistěte následujícím způsobem:

1. Jemně otřete displej měkkou suchou látkou bez chlupů. Pokud na displeji objevíte skvrnku vypadající jako škrábnutí, může to být otisk přenesený z klávesnice nebo kolíku zařízení TrackPoint, když bylo víko stlačeno z vnějšku.
2. Skvrnku jemně otřete měkkým suchým hadříkem.
3. Pokud skvrnka na displeji zůstává, vezměte měkký hadřík, který nepouští chlupy, a navlhčete ho v roztoku (jedna ku jedné) isopropyl alkoholu a vody, která neobsahuje nečistoty.

Poznámka: Čisticí prostředek nestříkejte přímo na klávesnici.

4. Hadřík co nejvíce vyždímejte.
5. Displej znovu otřete, nenechte z hadříku ukápnout tekutinu na počítač.
6. Než displej zavřete, nechte jej oschnout.

Kapitola 8. Řešení problémů s počítačem

Tato kapitola poskytuje informace o tom, co dělat v případě problémů s počítačem.

- „Diagnóza problémů“ na stránce 91
- „Řešení problémů“ na stránce 91

Diagnóza problémů

Máte-li s počítačem problém, použijte nejdříve program Lenovo Solution Center.

Pomocí programu Lenovo Solution Center můžete odstraňovat a řešit problémy s počítačem. Kombinuje diagnostické testy, systémové informace, nastavení zabezpečení a informace o technické podpoře s tipy a radami pro optimální výkon systému.

Poznámky:

- Program Lenovo Solution Center si rovněž můžete stáhnout na adrese:
<http://www.lenovo.com/diags>
- Jestliže používáte jiný operační systém Windows než Windows 7, Windows 8.1 nebo Windows 10, nejnovější diagnostické informace pro svůj počítač naleznete na adrese:
<http://www.lenovo.com/diagnose>

Při nastavování počítače vás program Lenovo Solution Center vyzve k vytvoření média pro obnovení. Médium pro obnovu umožňuje obnovit obsah jednotky pevného disku nebo hybridní jednotky do stavu z výroby. Další informace naleznete v části „Vytvoření a použití média pro obnovení“ na stránce 111.

Chcete-li spustit program Lenovo Solution Center, viz „Přístup k programům Lenovo“ na stránce 12.

Další informace naleznete v systému nápovědy programu Lenovo Solution Center.

Poznámka: Pokud nejste pomocí programu Lenovo Solution Center schopni problém sami zjistit a opravit, uložte a vytiskněte soubory záznamu vytvořené diagnostickým programem. Tyto soubory záznamu budete potřebovat, až budete mluvit se zástupcem technické podpory Lenovo.

Řešení problémů

Pokud na vašem počítači dojde k chybě, zobrazí se chybová zpráva nebo kód nebo se při spuštění ozve zvukový signál. Když narazíte na problém, pokuste se jej vyřešit sami podle pokynů uvedených v odpovídající části této příručky.

Počítač neodpovídá

Vytiskněte si tyto pokyny a uschovejte je u svého počítače pro budoucí použití.

Pokud váš počítač vůbec neodpovídá (nemůžete použít polohovací zařízení ThinkPad ani klávesnici), postupujte takto:

1. Stiskněte a držte hlavní vypínač, dokud se počítač nevypne. Jakmile se počítač vypne, znovu jej stiskem hlavního vypínače zapněte. Pokud se počítač nezapne, pokračujte krokem 2.

Poznámka: Nevyjímejte baterii ani neodpojujte napájecí adaptér, abyste resetovali počítač.

2. Jakmile je počítač vypnutý, odpojte od něho všechny zdroje napájení (baterii a napájecí adaptér). Podržte hlavní vypínač po dobu 10 sekund. Zapojte napájecí adaptér, ale baterii nechejte stále vyjmutou z počítače. Pokud se počítač nezapne, pokračujte krokem 3.

Poznámka: Jakmile se počítač spustí a naběhne prostředí systému Windows, vypněte počítač předepsaným postupem pro ukončení práce. Jakmile bude počítač vypnutý, znovu připojte baterii a zapněte počítač. Jestliže se počítač po připojení baterie nespustí, vyjměte baterii a přejděte zpět ke kroku 2. Pokud se počítač spustí s připojeným napájecím adaptérem, ale s připojenou baterií nikoliv, požádejte o podporu servisní středisko.

3. Jakmile je počítač vypnutý, odpojte od něj všechny zdroje napájení (baterii a napájecí adaptér). Odpojte všechna externí zařízení připojená k počítači (klávesnici, myš, tiskárnu, skener atd.). Opakujte krok 2. Pokud se krok 2 nezdaří, pokračujte krokem 4.

Poznámka: Následující kroky se týkají odpojení komponent citlivých na statickou elektřinu z vašeho počítače. Ujistěte se, že máte správné uzemnění a odpojte všechny zdroje napájení připojené k počítači. Pokud si nejste jisti odebráním komponent nebo by vám tato činnost působila potíže, požádejte prosím o asistenci servisní středisko.

4. Jakmile je počítač vypnutý, odpojte od něj všechny zdroje napájení a externí hardware. Vyjměte všechny neoriginální paměťové moduly, které byly přidány do vašeho počítače. Po vyjmutí přidaného paměťového modulu a opětovné instalaci originálního paměťového modulu opakujte krok 2. Pokud se počítač nezapne, přečtěte si uživatelskou příručku k vyměnitelným komponentám připojeným k počítači.

Pokud se počítač nezapne, kontaktujte servisní středisko a požádejte o pomoc tamního specialistu.

Rozlití tekutiny na klávesnici

U mobilního počítače je zvýšené riziko rozlití tekutin na klávesnici. Vzhledem k tomu, že většina tekutin je vodivých, tekutina rozlitá na klávesnici by mohla způsobit několik zkratů a případně způsobit neopravitelné poškození počítače.

V případě, že na počítač něco rozlijete:

Upozornění: Zajistěte, aby žádná tekutina nevytvořila zkrat mezi vámi a napájecím adaptérem (pokud je připojen). Pokud počítač ihned vypnete, můžete přijít o část svých dat nebo práce, avšak pokud jej necháte spuštěný, může dojít k jeho nevratnému poškození.

1. Ihned opatrně vytáhněte konektor napájecího adaptéru.
2. Ihned vypněte počítač. Pokud se počítač nevypne, vyjměte baterii. Čím rychleji zastavíte proud pocházející počítačem, tím menší bude škoda způsobená zkraty.
3. Před spuštěním počítače počkejte, dokud si nebudete jistí, že všechna tekutina již vyschla.

Poznámka: Pokud chcete vyměnit klávesnici, můžete si koupit novou.

Chybové zprávy

- **Zpráva:** 0177: Chybná SVP data, zastavte úlohu POST.

Řešení: Kontrolní součet hesla správce v paměti EEPROM není správný. Vyměňte základní desku. Počítač nechte opravit.

- **Zpráva:** 0183: Chybné CRC nastavení zabezpečení v EFI Variable. Spustíte program ThinkPad Setup.

Řešení: Kontrolní součet nastavení zabezpečení v paměti EFI Variable není správný. Spustíte program ThinkPad Setup a zkontrolujete nastavení zabezpečení, stisknete klávesu F10 a poté stisknutím klávesy Enter restartujete systém. Jestliže problém přetrvává, nechte počítač opravit.

- **Zpráva:** 0187: Chybný přístup k datům EAIA.

Řešení: Došlo k selhání při přístupu do paměti EEPROM. Počítač nechte opravit.

- **Zpráva:** 0188: Neplatná oblast serializace informací RFID.

Řešení: Kontrolní součet paměti EEPROM není správný (blok č. 0 a 1). Je nutné vyměnit základní desku a instalovat sériové číslo. Počítač nechte opravit.

- **Zpráva:** 0189: Neplatná oblast konfigurace informací RFID.

Řešení: Kontrolní součet paměti EEPROM není správný (blok č. 4 a 5). Je nutné vyměnit základní desku a instalovat UUID. Počítač nechte opravit.

- **Zpráva:** 0190: Chyba - kriticky nízký stav baterie.

Řešení: Počítač se vypnul, protože baterie není dostatečně nabitá. Připojte napájecí adaptér k počítači a nabijte baterii nebo použijte plně nabitou baterii.

- **Zpráva:** 0191: Zabezpečení systému – neplatný požadavek vzdálené změny.

Řešení: Selhala změna nastavení počítače. Potvrďte operaci a opakujte. Chybu odstraníte pomocí programu ThinkPad Setup.

- **Zpráva:** 0199: Zabezpečení systému – Překročen počet pokusů o zadání bezpečnostního hesla.

Řešení: Tato zpráva se zobrazuje, když více než třikrát zadáte chybné heslo správce. Ověřte si, že znáte správné heslo správce, a akci opakujte. Chybu odstraníte pomocí programu ThinkPad Setup.

- **Zpráva:** 1802: Je vložena neschválená síťová karta – Vypněte počítač a síťovou kartu vyjměte.

- **Řešení:** Karta pro bezdrátové připojení k síti není na tomto počítači podporována. Odstraňte ji.

- **Zpráva:** 1820: Je připojeno více externích snímačů otisku prstu.

- **Řešení:** Vypněte a odstraňte vše, kromě snímače, který je nastaven v rámci hlavního operačního systému.

- **Zpráva:** 2000: Diagnostika čidla ThinkVantage Active Protection se nezdařila.

Řešení: Diagnostika snímače ThinkVantage Active Protection selhala. Počítač nechte opravit.

- **Zpráva:** 2100: Chybná detekce na HDD0 (Hlavní HDD).

Řešení: Jednotka pevného disku nefunguje. Nechte jednotku pevného disku opravit.

- **Zpráva:** 2101: Chybná detekce na HDD1 (Ultrabay HDD)

Řešení: Jednotka pevného disku nefunguje. Nechte jednotku pevného disku opravit.

- **Zpráva:** 2102: Chybná detekce na HDD2 (Mini SATA).

Řešení: Zařízení Mini SATA nefunguje. Nechejte ho opravit.

- **Zpráva:** 2110: Chyba čtení na HDD0 (hlavní HDD).

Řešení: Jednotka pevného disku nefunguje. Nechte jednotku pevného disku opravit.

- **Zpráva:** 2111: Chyba čtení na HDD1 (Ultrabay HDD)

Řešení: Jednotka pevného disku nefunguje. Nechte jednotku pevného disku opravit.

- **Zpráva:** 2112: Chyba čtení na HDD2 (Mini SATA)

Řešení: Zařízení Mini SATA nefunguje. Nechejte ho opravit.

- **Zpráva:** 2200: Typ zařízení a sériové číslo jsou neplatné.

Řešení: Neplatný typ počítače a sériové číslo. Počítač nechte opravit.

- **Zpráva:** 2201: Identifikátor UUID zařízení je neplatný.

Řešení: Neplatný identifikátor UUID. Počítač nechte opravit.

- **Zpráva:** Chyba ventilátoru.

Řešení: Selhal ventilátor chlazení. Okamžitě počítač vypněte a nechejte jej opravit.

- **Zpráva:** Chyba teplotního čidla.

Řešení: Teplotní čidlo nefunguje správně. Okamžitě počítač vypněte a nechejte jej opravit.

- **Zpráva:** Systém nepodporuje baterie, které společnost Lenovo nevyrobila nebo neschválila k použití. Systém pokračuje v procesu zavádění, je však možné, že se výrobcem neschválené baterie nebudou dobíjet. Pokračujte stiskem klávesy ESC.

Upozornění: Společnost Lenovo nenese žádnou odpovědnost za výkonnost nebo bezpečnost výrobcem neschválených baterií a neposkytuje žádný druh záruky na selhání nebo škody způsobené jejich použitím.

Řešení: Vyměňte baterii za správnou baterii Lenovo určenou pro tento počítač. Jestliže se chybová zpráva stále zobrazuje, kontaktujte servis Lenovo a nechejte počítač opravit.

- **Zpráva:** Nainstalovaná baterie není tímto systémem podporována a nebude se dobíjet. Vyměňte baterii za správnou baterii Lenovo určenou pro tento systém. Pokračujte stiskem klávesy ESC.

Řešení: Vyměňte baterii za správnou baterii Lenovo určenou pro tento počítač. Jestliže se chybová zpráva stále zobrazuje, kontaktujte servis Lenovo a nechejte počítač opravit.

Chyby beze zpráv

- **Problém:** Moje obrazovka se neustále zatemňuje proti mé vůli.

Řešení:

- Jestliže je na vašem počítači předinstalován operační systém Windows 7, systémové časovače, jako například časovač vypnutí displeje LCD nebo časovač prázdné obrazovky, můžete zakázat takto:

1. Spusťte program Power Manager.
2. Klepněte na kartu **Plán napájení** a poté z předdefinovaných plánů napájení vyberte **Maximální výkon**.

- Pokud je na vašem počítači předinstalovaný operační systém Windows 8.1, postupujte takto:

1. Přejděte na pracovní plochu a klepněte na ikonu stavu baterie v oznamovací oblasti systému Windows.
2. Klepněte na **Další možnosti napájení** → **Zobrazit další schémata** → **Vysoký výkon**.

- **Problém:** Po zapnutí počítače se na obrazovce nic neobjeví a počítač při spouštění nevydá žádný zvukový signál.

Poznámka: Nejste-li si jisti, zda byl vydán zvukový signál, vypněte počítač stisknutím hlavního vypínače alespoň na 4 sekundy. Poté počítač zapněte a znovu poslouchejte.

Řešení: Ověřte, že:

- Je baterie správně instalována?
- Napájecí adaptér je připojený k počítači a napájecí šňůra je připojena do fungující elektrické zásuvky.
- Počítač je zapnutý. (Pro potvrzení stiskněte hlavní vypínač ještě jednou.)
- Úroveň jasu na obrazovce je náležitě nastavena.

Je-li nastaveno heslo pro spuštění, stiskněte libovolnou klávesu, abyste zobrazili výzvu pro zadání hesla pro spuštění. Pak napište správné heslo a stiskněte klávesu **Enter**.

Jestliže jsou uvedené body splněny a obrazovka je stále prázdná, nechte počítač opravit.

- **Problém:** Po zapnutí počítače se na prázdné obrazovce zobrazí pouze bílý kurzor.

Řešení: Pokud jste pomocí softwaru pro vytváření diskových oblastí změnili některou diskovou oblast v jednotce pevného disku, mohlo dojít ke zničení informací o této diskové oblasti nebo hlavního zaváděcího záznamu.

1. Vypněte počítač a znovu jej zapněte.

2. Je-li na obrazovce nadále pouze kurzor, postupujte takto:

- Pokud jste použili software k vytváření diskových oblastí, prozkoumejte diskovou oblast v jednotce pevného disku pomocí tohoto softwaru a v případě potřeby ji obnovte.
- Pomocí řešení pro obnovení obnovte systém do výchozího stavu z výroby.

Jestliže problém přetrvává, nechejte počítač opravit.

- **Problém:** Obrazovka přestane zobrazovat při zapnutém počítači.

Řešení: Možná došlo k aktivaci spořiče obrazovky nebo systému řízení spotřeby. Provedte jednu z následujících akcí:

- Dotkněte se polohovacího zařízení TrackPoint nebo dotykové plošky ThinkPad, nebo stisknutím libovolné klávesy ukončete spořič obrazovky.
- Stisknutím hlavního vypínače probudte počítač ze spánkového režimu nebo z režimu hibernace.

Chyby hlášené pomocí zvukových signálů

tabulka 5. Chyby hlášené pomocí zvukových signálů

Problém	Řešení
Jeden krátký zvukový signál, přestávka, tři krátké zvukové signály, přestávka, další tři krátké zvukové signály a jeden krátký zvukový signál	Ověřte, zda jsou paměťové moduly správně nainstalovány. Pokud jsou nainstalovány správně a pokud se neustále ozývá zvukový signál, nechejte počítač opravit.
Tři krátké zvukové signály, přestávka, jeden krátký zvukový signál, přestávka, další jeden krátký zvukový signál a tři krátké zvukové signály	Přiřazení prostředků PCI se nezdařilo. Vypněte počítač a odeberte zařízení ze slotu pro kartu ExpressCard. Jestliže zvukové signály neustávají, nechejte počítač opravit.
Čtyřikrát čtyři krátké zvukové signály	Okamžitě počítač vypněte a nechejte jej opravit.
Jeden dlouhý zvukový signál a dva krátké zvukové signály	Problém je ve funkci videa. Počítač nechte opravit.
Pět krátkých zvukových signálů, pauza, pět krátkých zvukových signálů, pauza	Problém je v bezpečnostním čipu. Počítač nechte opravit.
Pět krátkých zvukových signálů	Problém je v základní desce. Počítač nechte opravit.

Problémy s paměťovými moduly

Vytiskněte si tyto pokyny a uschovejte je u svého počítače pro budoucí použití.

Pokud paměťový modul nefunguje správně, postupujte takto:

1. Ověřte, zda je paměťový modul v počítači správně nainstalován a usazen.
Chcete-li zajistit správné připojení, bude pravděpodobně nutné odebrat všechny přidané paměťové moduly, otestovat počítač pouze s paměťovými moduly nainstalovanými z výroby, a pak paměťové moduly znovu instalovat jeden po druhém.
2. Zkontrolujte, zda se během spouštění nezobrazují chybové zprávy.
V případě chybových zpráv testu POST (power-on self-test) proveďte příslušné nápravné akce.
3. Ověřte, zda je v počítači nainstalovaný nejnovější systém UEFI BIOS.
4. Ověřte správnou konfiguraci a kompatibilitu paměti, včetně maximální velikosti paměti a rychlosti paměti.
5. Spusťte diagnostické programy. Viz „Diagnóza problémů“ na stránce 91.

Problémy se sítí

Níže jsou uvedeny nejobvyklejší problémy se sítí:

Problémy se sítí Ethernet

- **Problém:** Počítač nelze připojit k síti.

Řešení: Ověřte, že:

- Kabel je nainstalován správně.

Síťový kabel musí být řádně připojen ke konektoru sítě Ethernet vašeho počítače a ke konektoru RJ45 rozbočovače. Maximální povolená vzdálenost počítače od rozbočovače je 100 metrů. Pokud je kabel připojen a vzdálenost je v rámci stanoveného rozsahu, ale problém přetrvává, zkuste použít jiný kabel.

- Používáte správný ovladač zařízení. Správný ovladač nainstalujte takto:

1. Přejděte do nabídky Ovládací panely a poté klepněte na **Hardware a zvuk → Správce zařízení**. Pokud se zobrazí výzva pro heslo administrátora nebo potvrzení, zadejte heslo nebo potvrďte akci.
2. Jestliže se vedle názvu adaptéru v části **Síťové adaptéry** zobrazuje vykřičník !, je možné, že nepoužíváte správný ovladač nebo může být ovladač vypnutý. Chcete-li ovladač aktualizovat, klepněte pravým tlačítkem myši na zvýrazněný adaptér.
3. Klepněte na **Aktualizovat software ovladače** a poté postupujte podle pokynů na obrazovce.

- Port přepínače a adaptér mají stejné nastavení duplexního přenosu.

Pokud jste adaptér nakonfigurovali na plně duplexní přenos, ujistěte se, že port přepínače je také nakonfigurován na plně duplexní přenos. Nastavení špatného duplexního režimu může vést k snížení výkonu, ztrátě dat nebo přerušení spojení.

- Nainstalovali jste veškerý síťový software potřebný pro vaše síťové prostředí.

Obraťte se na svého správce sítě LAN ohledně potřebného síťového softwaru.

- **Problém:** Adaptér přestane bez zjevného důvodu fungovat.

Řešení: Soubory ovladače sítě mohou být poškozeny nebo chybí. Aktualizujte ovladač podle postupu uvedeného výše a ujistěte se, že je nainstalován správný ovladač.

- **Problém:** Pokud je váš model počítače vybaven gigabitovým připojením k síti Ethernet a vy používáte rychlost 1 000 Mb/s, připojení selhává a vyskytují se chyby.

Řešení:

- Použijte kabely kategorie 5 a ujistěte se, že síťový kabel je řádně připojen.
- Připojte se k rozbočovači/přepínači 1000 BASE-T (ne 1000 BASE-X).

- **Problém:** Funkce Wake On LAN nefunguje.

Řešení: Ověřte, že v konfiguračním programu ThinkPad Setup je povolena funkce Wake On LAN. Pokud ano, obraťte se na svého správce sítě LAN ohledně potřebného nastavení.

- **Problém:** Počítač je vybaven gigabitovým připojením k síti Ethernet, ale přesto jej nelze připojit k síti rychlostí 1000 Mb/s. Místo toho se připojí k síti s rychlostí 100 Mb/s.

Řešení:

- Vyzkoušejte jiný kabel.
- Ujistěte se, že partner spojení je nastaven na automatické vyjednávání.
- Ujistěte se, že přepínač odpovídá standardu 802.3ab (gigabit přes kroucenou dvoulinku).

Problém s bezdrátovou sítí LAN

Problém: Nelze se připojit k síti pomocí zabudované karty pro bezdrátovou síť.

Řešení: Ověřte, že:

- Režim Letadlo je vypnutý.
- Ovladač bezdrátové sítě LAN je ovladač nejnovější verze.
- Váš počítač se nachází v dosahu bezdrátového přístupového bodu.
- Bezdrátové připojení je zapnuto.

Poznámka: Pokud používáte operační systém Windows 7, klepněte na tlačítko **Zobrazit skryté ikony** v oznamovací oblasti systému Windows. Zobrazí se ikona Access Connections. Další informace o ikoně získáte v informačním systému nápovědy aplikace Access Connections.

V operačním systému Windows 7 zkontrolujte název sítě (SSID) a informace o šifrování. V těchto údajích se rozlišují velká a malá písmena. Jejich správnost ověřte v programu Access Connections.

Problém s bezdrátovou sítí WAN

Problém: Zobrazí se zpráva uvádějící, že je nainstalována neschválená karta WAN.

Řešení: Síťová karta WAN není na tomto počítači podporována. Vyjměte kartu WAN.

Poznámka: Některé modely nejsou vybaveny kartou bezdrátové sítě WAN.

Problémy s technologií Bluetooth

Poznámka: Zkontrolujte připojení a ověřte, že zařízení, ke kterému se chcete připojit, není vyhledáváno žádným jiným zařízením Bluetooth. Připojení Bluetooth neumožňuje souběžné vyhledávání.

- **Problém:** Zvuk nevychází ze sluchátek Bluetooth, ale vychází z reproduktorů, přestože sluchátka Bluetooth jsou připojena pomocí profilu sluchátek nebo profilu AV.

Řešení: Postupujte následovně:

1. Ukončete aplikaci, která používá zvukové zařízení (například Windows Media Player).
2. Přejděte do nabídky Ovládací panel a klepněte na **Hardware a zvuk → Zvuk → Přehrávání**.
3. Pokud používáte profil sluchátek, vyberte **Bluetooth Hands-free Audio** a klepněte na tlačítko **Nastavit výchozí**. Pokud používáte profil AV, vyberte **Stereo Audio** a klepněte na tlačítko **Nastavit výchozí**.
4. Klepnutím na tlačítko **OK** okno Zvuk zavřete.

- **Problém:** Položky PIM odeslané z operačního systému Windows 7 do adresáře nedokáže správně přijmout žádné zařízení Bluetooth.

Řešení: Operační systém Windows 7 odesílá položky PIM ve formátu XML, ale většina zařízení Bluetooth zpracovává položky PIM ve formátu vCard. Pokud může jiné zařízení Bluetooth přijmout soubor přes Bluetooth, položka PIM odeslaná z operačního systému Windows 7 může být uložena jako soubor s příponou .contact.

Problémy s klávesnicí a jinými polohovacími zařízeními

Uvedeny jsou nejčastější problémy s klávesnicí a jinými polohovacími zařízeními.

Problémy s polohovacím zařízením ThinkPad

- **Problém:** Ukazatel se po zapnutí počítače nebo po přechodu do normálního provozu posunuje.

Řešení: Ukazatel se může posunovat, když za běžného provozu nepoužíváte polohovací zařízení TrackPoint. Toto je normální vlastnost polohovacího zařízení TrackPoint a není to chyba. K posunování ukazatele na několik vteřin může dojít za následujících podmínek:

- Po zapnutí počítače
- Po přechodu počítače do normálního provozu
- Je-li polohovací zařízení TrackPoint stisknuto po dlouhou dobu
- Při změně teploty

- **Problém:** Polohovací zařízení TrackPoint nebo dotyková ploška ThinkPad nefungují.

Řešení: Zkontrolujte, že polohovací zařízení TrackPoint nebo dotyková ploška ThinkPad jsou v okně nastavení polohovacího zařízení ThinkPad povoleny.

Problémy s klávesnicí

- **Problém:** Všechny nebo některé klávesy na klávesnici nefungují.

Řešení: Pokud je připojena externí numerická klávesnice nebo myš:

1. Vypněte počítač.
2. Odpojte externí numerickou klávesnici.
3. Zapněte počítač a zkuste znovu použít klávesnici.

Jestliže tím problém s klávesnicí odstraníte, opatrně připojte externí numerickou klávesnici a externí klávesnici. Ujistěte se, že konektory jsou řádně připojeny.

Pokud problém přetrvává, ověřte, že je nainstalován správný ovladač zařízení:

1. Přejděte do nabídky **Ovládací panely** a přepněte její uspořádání z Kategorí na Velké ikony či Malé ikony.
2. Klepněte na ikonu **Klávesnice**.
3. Vyberte kartu **Hardware**. Přesvědčte se, že v podokně **Vlastnosti zařízení** je zobrazena zpráva: Stav zařízení: Toto zařízení funguje správně.

Jestliže nějaké klávesy na klávesnici stále nefungují, nechte počítač opravit.

- **Problém:** Při psaní písmene se zobrazí číslo.

Řešení: Je zapnutý číselný přesmykač. Pokud jej chcete vypnout, stiskněte klávesy Fn+NumLock.

- **Problém:** Všechny nebo některé klávesy na externí numerické klávesnici nefungují.

Řešení: Ověřte, zda je externí numerická klávesnice správně připojena k počítači.



Problémy s displejem a multimediálními zařízeními

Tato část zahrnuje nejobvyklejší problémy s displeji a multimediálními zařízeními, včetně obrazovky počítače, externího monitoru, zvukových zařízení a optické jednotky.

Problémy s obrazovkou počítače

- **Problém:** Obrazovka je prázdná.

Řešení: Postupujte následovně:

- Zapněte obrazovku stisknutím klávesy změny režimu zobrazení .
- Pokud je připojen napájecí adaptér nebo pracujete na baterii a ikona baterie indikuje, že baterie není vybitá, stiskem tlačítka zvětšení jasu  zvětšíte jas obrazovky.
- Je-li počítač ve spánkovém režimu, přepněte z pohotovostního režimu stisknutím klávesy Fn.
- Pokud problém trvá, postupujte podle řešení následujícího problému.

- **Problém:** Obrazovka je nečitelná nebo zkreslená.

Řešení: Ověřte, že:

- Ovladač obrazovky je správně instalovaný.
- Rozlišení obrazovky a počet barev jsou správně nastaveny.
- Typ monitoru je správný.

Tato nastavení ověřte takto:

1. Připojte externí monitor k počítači a poté k elektrické zásuvce.
2. Zapněte externí monitor.
3. Klepněte pravým tlačítkem myši na pracovní plochu a pokračujte jedním z následujících postupů:
 - Ve Windows 7 a Windows 8.1: Klepněte na položku **Rozlišení obrazovky**.
 - Ve Windows 10: Klepněte na položku **Nastavení zobrazení**, zobrazte okno přes celou obrazovku a poté klepněte na položku **Upřesňující nastavení zobrazení**.

Poznámka: Pokud váš počítač nedetekuje externí monitor, klepněte na tlačítko **Detekovat**.

4. Vyberte externí monitor a nastavte **Rozlišení**.
5. Proveďte jednu z těchto akcí:
 - Ve Windows 7 a Windows 8.1: Klepněte na položku **Upřesnit nastavení**.
 - Ve Windows 10: Klepněte na položku **Zobrazit vlastnosti adaptéru**.
6. Klepněte na kartu **Monitor**. Zkontrolujte okno s informacemi o monitoru a ujistěte se, že je nastaven správný typ monitoru.

Je-li typ monitoru správný, klepněte na tlačítko **OK** a okno se zavře; jinak postupujte následovně.

1. Pokud se zobrazí více než dva typy monitorů, zvolte **Obecný monitor PnP** nebo **Obecný monitor nepodporující technologii PnP**.
2. Klepněte na **Vlastnosti**. Pokud se zobrazí výzva pro heslo administrátora nebo potvrzení, zadejte heslo nebo potvrďte akci.
3. Klepněte na kartu **Ovladač**.
4. Klepněte na **Aktualizovat ovladač**.
5. Klepněte na **Hledat ovladač v počítači** a poté klepněte na **Vybrat ovladač ze seznamu**.
6. Zrušte zaškrtnutí políčka **Zobrazit kompatibilní hardware**.
7. Vyberte správného výrobce a model externího monitoru. Pokud nemůžete najít svůj monitor v seznamu, přerušte instalaci tohoto ovladače a použijte ovladač dodaný s vaším monitorem.
8. Po aktualizaci ovladače klepněte na tlačítko **Zavřít**.

9. Chcete-li provést změny nastavení barev v operačním systému Windows 7, klepněte pravým tlačítkem myši na pracovní plochu a klepněte na tlačítko **Rozlišení obrazovky**. Klepněte na **Upřesnit nastavení**, vyberte kartu **Monitor** a nastavte **Barvy**.

10. Klepněte na tlačítko **OK**.

- **Problém:** Na obrazovce se zobrazují nesprávné znaky.

Řešení: Nainstalovali jste operační systém nebo program správně? Jsou-li systém i aplikace správně instalovány a nastaveny, nechejte počítač opravit.

- **Problém:** Obrazovka zůstává zapnuta, i když vypnete počítač.

Řešení: Stisknutím hlavního vypínače na čtyři sekundy nebo déle vypnete počítač; poté ho znovu zapněte.

- **Problém:** Vždy po zapnutí počítače na obrazovce chybějí body, mají vybledlou barvu nebo jsou příliš jasné.

Řešení: Toto je vlastnost typická pro technologii TFT. Displej počítače obsahuje velké množství tranzistorů (TFT). Malé množství chybějících, vybledlých nebo příliš jasných bodů na obrazovce je obvyklým jevem.

Problémy s externím monitorem

- **Problém:** Externí monitor je prázdný.

Řešení: Chcete-li, aby se začal zobrazovat obraz, stiskněte klávesu změny režimu zobrazení  a vyberte požadovaný monitor. Pokud problém přetrvává, postupujte takto:

1. Připojte externí monitor k jinému počítači, abyste se ujistili, že funguje.
2. Připojte externí monitor zpět ke svému počítači.
3. Projděte si manuál dodaný společně s externím monitorem a zkontrolujte podporovaná rozlišení a obnovovací frekvence.
 - Pokud externí monitor podporuje stejné rozlišení jako displej počítače nebo vyšší, zobrazte výstup na externím monitoru nebo na externím monitoru i na displeji počítače.
 - Pokud externí monitor podporuje nižší rozlišení než displej počítače, zobrazte výstup pouze na externím monitoru. (Pokud si výstup zobrazíte na displeji počítače i na externím monitoru, obrazovka externího monitoru bude prázdná nebo zkreslená.)

- **Problém:** Na externím monitoru nelze nastavit vyšší rozlišení než to stávající.

Řešení: Ověřte, že údaje o monitoru jsou správné. Postupujte takto:

1. Připojte externí displej ke konektoru pro monitor a k elektrické zásuvce.
2. Zapněte externí displej a počítač.
3. Klepněte pravým tlačítkem myši na pracovní plochu a pokračujte jedním z následujících postupů:
 - Ve Windows 7 a Windows 8.1: Klepněte na položku **Rozlišení obrazovky**.
 - Ve Windows 10: Klepněte na položku **Nastavení zobrazení**, zobrazte okno přes celou obrazovku a poté klepněte na položku **Upřesňující nastavení zobrazení**.

Poznámka: Pokud váš počítač nedetekuje externí monitor, klepněte na tlačítko **Detekovat**.

4. Klepněte na ikonu požadovaného monitoru (ikona **Monitor-2** je pro externí monitor).

5. Proveďte jednu z těchto akcí:

- Ve Windows 7 a Windows 8.1: Klepněte na položku **Upřesnit nastavení**.
- Ve Windows 10: Klepněte na položku **Zobrazit vlastnosti adaptéru**.

6. Klepněte na kartu **Adaptéry**.

7. Ověřte, že v okně vlastností adaptéru je uveden správný název ovladače zařízení.

Poznámka: Název ovladače zařízení závisí na videočipu instalovaném ve vašem počítači.

8. Klepněte na tlačítko **OK**.

Pokud tyto informace nejsou správné, přeinstalujte ovladač zařízení.

- Zkontrolujte typ monitoru a, je-li to nutné, aktualizujte ovladač takto:

1. Připojte externí monitor ke konektoru monitoru a poté připojte monitor k elektrické zásuvce.
2. Zapněte externí monitor a počítač.
3. Klepněte pravým tlačítkem myši na pracovní plochu a pokračujte jedním z následujících postupů:
 - Ve Windows 7 a Windows 8.1: Klepněte na položku **Rozlišení obrazovky**.
 - Ve Windows 10: Klepněte na položku **Nastavení zobrazení**, zobrazte okno přes celou obrazovku a poté klepněte na položku **Upřesňující nastavení zobrazení**.

Poznámka: Pokud váš počítač nedetekuje externí monitor, klepněte na tlačítko **Detekovat**.

4. Klepněte na ikonu požadovaného monitoru (ikona **Monitor-2** je pro externí monitor).
5. Proveďte jednu z těchto akcí:
 - Ve Windows 7 a Windows 8.1: Klepněte na položku **Upřesnit nastavení**.
 - Ve Windows 10: Klepněte na položku **Zobrazit vlastnosti adaptéru**.
6. Klepněte na kartu **Monitor**. Zkontrolujte okno s informacemi o monitoru a ujistěte se, že je nastaven správný typ monitoru. Pokud ano, klepněte na tlačítko **OK** a okno se zavře; jinak postupujte následovně.
7. Pokud se zobrazí více než jeden monitor, zvolte **Generic PnP Monitor** nebo **Generic Non-PnP Monitor**.
8. Klepněte na **Vlastnosti**. Pokud se zobrazí výzva pro heslo administrátora nebo potvrzení, zadejte heslo nebo potvrďte akci.
9. Klepněte na kartu **Ovladač**.
10. Klepněte na **Aktualizovat ovladač**.
11. Klepněte na **Vyhledat ovladač v počítači** a poté klepněte na **Vybrat ovladač ze seznamu**.
12. Zrušte zaškrtnutí políčka **Zobrazit kompatibilní hardware**.
13. Vyberte výrobce a model svého monitoru.
14. Po aktualizaci ovladače klepněte na tlačítko **Zavřít**.
15. Nastavte **Rozlišení**.

Poznámka: Chcete-li provést změny nastavení barev, vyberte kartu **Monitor** a nastavte **Barvy**.

16. Klepněte na tlačítko **OK**.

- **Problém:** Obrazovka je nečitelná nebo zkreslená.

Řešení: Ověřte, že:

- Údaje o monitoru jsou správné a že je nastaven správný typ monitoru. Viz řešení předchozího problému.
- Ověřte, že je nastavena správná obnovovací frekvence:
 1. Připojte externí monitor ke konektoru monitoru a poté připojte monitor k elektrické zásuvce.
 2. Zapněte externí monitor a počítač.
 3. Klepněte pravým tlačítkem myši na pracovní plochu a pokračujte jedním z následujících postupů:
 - Ve Windows 7 a Windows 8.1: Klepněte na položku **Rozlišení obrazovky**.

- Ve Windows 10: Klepněte na položku **Nastavení zobrazení**, zobrazte okno přes celou obrazovku a poté klepněte na položku **Upřesňující nastavení zobrazení**.

Poznámka: Pokud váš počítač nedetekuje externí monitor, klepněte na tlačítko **Detekovat**.

4. Klepněte na ikonu požadovaného monitoru (ikona **Monitor-2** je pro externí monitor).
5. Proveďte jednu z těchto akcí:
 - Ve Windows 7 a Windows 8.1: Klepněte na položku **Upřesnit nastavení**.
 - Ve Windows 10: Klepněte na položku **Zobrazit vlastnosti adaptéru**.
6. Klepněte na kartu **Monitor**.
7. Vyberte správnou obnovovací frekvenci obrazovky.

- **Problém:** Na obrazovce se zobrazují nesprávné znaky.

Řešení: Postupovali jste při instalaci operačního systému nebo programu správně? Pokud ano, nechejte externí monitor opravit.

- **Problém:** Funkce Rozšířená plocha nefunguje.

Řešení: Chcete-li povolit funkci Rozšířená plocha, postupujte takto:

1. Připojte externí monitor ke konektoru monitoru a poté připojte monitor k elektrické zásuvce.
2. Zapněte externí monitor a počítač.
3. Klepněte pravým tlačítkem myši na pracovní plochu a pokračujte jedním z následujících postupů:
 - Ve Windows 7 a Windows 8.1: Klepněte na položku **Rozlišení obrazovky**.
 - Ve Windows 10: Klepněte na položku **Nastavení zobrazení**, zobrazte okno přes celou obrazovku a poté klepněte na položku **Upřesňující nastavení zobrazení**.

Poznámka: Pokud váš počítač nedetekuje externí monitor, klepněte na tlačítko **Detekovat**.

4. Klepněte na ikonu **Monitor-2**.
5. Vyberte položku **Rozšířit tato zobrazení** pro více obrazovek.
6. Klepněte na ikonu **Monitor-1** (primární, počítačový displej).
7. Nastavte rozlišení pro primární displej.
8. Klepněte na ikonu **Monitor-2** (pro externí monitor).
9. Nastavte rozlišení obrazovky pro sekundární displej.
10. Nastavte relativní pozici každého monitoru přetažením jeho ikony. Monitory můžete nastavit do jakékoliv pozice, ale jejich ikony se musí vzájemně dotýkat.
11. Změny potvrdíte klepnutím na tlačítko **OK**.

Poznámky: Chcete-li provést změny nastavení barev, klepněte pravým tlačítkem myši na pracovní plochu a postupujte takto:

- Ve Windows 7 a Windows 8.1: Klepněte na položku **Rozlišení obrazovky**. Klepněte na **Upřesnit nastavení**, vyberte kartu **Monitor** a nastavte **Barvy**.
- Ve Windows 10 postupujte takto:
 - a. Klepněte na volbu **Nastavení zobrazení**
 - b. Zobrazte okno přes celou obrazovku a poté klepněte na položku **Upřesňující nastavení zobrazení**.

c. Klepněte na položku **Kalibrace barev**. Poté změňte nastavení barev dle pokynů na obrazovce.

- **Problém:** Pokud používáte funkci Rozšířená plocha, nelze na sekundárním displeji nastavit vyšší rozlišení nebo vyšší obnovovací frekvenci.

Řešení: Změňte rozlišení a barevnou hloubku primárního displeje na nižší hodnoty. Viz řešení předchozího problému.

- **Problém:** Přepínání displejů nefunguje.

Řešení: Pokud používáte funkci Rozšířená plocha, zrušte ji a změňte umístění výstupu zobrazení. Pokud přehráváte film z disku DVD nebo videoklip, zastavte přehrávání, ukončete program a poté změňte umístění výstupu zobrazení.

- **Problém:** Při vysokém rozlišení není pozice obrazovky externího monitoru správná.

Řešení: Při vysokém rozlišení, jako například 1 600 × 1 200, se obraz občas posune doleva nebo doprava. Chcete-li chybu opravit, nejprve se ujistěte, že externí monitor podporuje režim zobrazení (rozlišení a obnovovací frekvenci), které jste nastavili. Pokud ne, nastavte takový režim zobrazení, který monitor podporuje. Pokud podporuje režim zobrazení, který jste nastavili, přejděte do nabídky pro nastavení monitoru a upravte nastavení. Na externím monitoru jsou obvykle tlačítka, která vám umožní přístup do nabídky pro nastavení. Podrobnosti naleznete v dokumentaci dodané s vaším monitorem.

Problémy se zvukem

- **Problém:** Zvuk Wave nebo MIDI se nepřehrává správně.

Řešení: Ověřte, zda je vestavěné zvukové zařízení správně nakonfigurováno.

1. Otevřete nabídku **Ovládací panely**.
2. Klepněte na **Hardware a zvuk**.
3. Klepněte na **Správce zařízení**. Pokud se zobrazí výzva pro heslo administrátora nebo potvrzení, zadejte heslo nebo potvrďte akci.
4. Poklepejte na **Řadiče zvuku, videa a her**.
5. Ověřte, zda je následující zařízení povoleno a správně nakonfigurováno:
 - Conexant CX20672 SmartAudio HD

- **Problém:** Záznamy pořízené pomocí vstupu mikrofonu nejsou dost hlasité.

Řešení: Ověřte, zda je zapnutá funkce Zesílení mikrofonu a nastavte ji takto:

1. Otevřete nabídku **Ovládací panely**.
2. Klepněte na **Hardware a zvuk**.
3. Klepněte na tlačítko **Zvuk**.
4. Klepněte na kartu **Záznam** v okně Zvuk.
5. Vyberte **Mikrofon** a klepněte na tlačítko **Vlastnosti**.
6. Klepněte na kartu **Úrovně** a posuňte posuvník funkce Zesílení mikrofonu nahoru.
7. Klepněte na tlačítko **OK**.

Poznámka: Podrobnosti o ovládání hlasitosti naleznete v online nápovědě systému Windows.

- **Problém:** Posuvník hlasitosti nebo vyvážení nelze posunout.

Řešení: Posuvník může být šedý. To znamená, že jeho pozici určil hardware a nelze ji změnit.

- **Problém:** Při použití některých programů pro zpracování zvuku mění posuvníky hlasitosti svoji pozici.

Řešení: U posuvníků je běžné, že při použití určitých typů aplikací pro zpracování zvuku mění svoji pozici. Aplikace mají přístup k nastavením v okně Směšovače zvuku a mohou je měnit. Například Windows Media Player. Programy obvykle obsahují posuvníky, kterými lze hlasitost ovládat v rámci daného programu.

- **Problém:** Posuvníkem vyvážení nelze úplně ztlumit jeden kanál.

Řešení: Tento prvek ovládání je navržen tak, aby kompenzoval drobné rozdíly ve vyvážení, a nelze jej použít úplnému ztlumení jednoho kanálu.

- **Problém:** V okně Směšovače zvuku není žádné ovládání hlasitosti zvuku MIDI.

Řešení: Použijte hardwarové ovládání hlasitosti. Příčinou je to, že vestavěný software syntetizátoru toto ovládání nepodporuje.

- **Problém:** Zvuk nelze vypnout, i když je celková hlasitost nastavena na minimum.

Řešení: Stále slyšíte nějaký zvuk, i když jste celkovou hlasitost nastavili na minimum. Chcete-li zvuk úplně vypnout, přejděte do ovládání celkové hlasitosti a vyberte položku **Ztlumit reproduktory**.

- **Problém:** Když při přehrávání zvuku připojíte k počítači sluchátka, z reproduktorů nevychází žádný zvuk.

Řešení: Jakmile se připojí sluchátka, přehrávání se na ně automaticky přesměruje. Pokud chcete, aby zvuk opět vycházel z reproduktorů, ujistěte se, že jsou nastaveny jako výchozí zařízení. Postup je následující:

1. Přejděte do nabídky **Ovládací panely** a přepněte její uspořádání z Kategorii na Velké ikony či Malé ikony.
2. Klepněte na ikonu **SmartAudio**. Otevře se okno programu SmartAudio.
3. Podívejte se na přehrávací zařízení. Pokud jste připojili sluchátka, budou automaticky nastavena jako výchozí zařízení a ikona sluchátek bude zaškrtnuta.
4. Chcete-li nastavit jiné zařízení jako výchozí, poklepejte na ikonu tohoto zařízení. Tato ikona bude nyní zaškrtnuta.
5. Přehrajte jakýkoli zvuk pomocí hudebního programu, jako například Windows Media Player. Ověřte, zda zvuk vychází z reproduktorů.

Podrobnosti získáte v informačním systému nápovědy programu SmartAudio.

Problémy se snímačem otisku prstu

- **Problém:** Povrch snímače je zašpiněný, mokrá nebo jsou na něm šmouhy.

Řešení: Jemně otřete povrch snímače suchým měkkým hadříkem bez chloupků.

- **Problém:** Snímač často selhává při registrování či ověřování otisku prstu.

Řešení: Je-li povrch snímače zašpiněný, mokrá nebo jsou-li na něm šmouhy, jemně otřete povrch snímače suchým měkkým hadříkem bez chloupků.

Rady týkající se údržby snímače otisku prstu naleznete v části Péče o snímač otisku prstu.

Problémy s baterií a napájením

Tato část obsahuje pokyny pro odstraňování problémů s baterií a napájením.

Problémy s baterií

- **Problém:** Baterii nelze plně nabít při vypnutém počítači během obvyklé doby nabíjení.

Řešení: Baterie může být příliš vybitá. Postupujte takto:

1. Vypněte počítač.

2. Připojte k počítači napájecí adaptér a nechejte baterii nabíjet.

Pokud je k dispozici rychlá nabíječka, použijte ji k nabití příliš vybité baterie.

Pokud baterii nelze plně nabít do 24 hodin, použijte novou baterii.

- **Problém:** Počítač se vypne dříve, než indikátor stavu baterie v oznamovací oblasti systému Windows ukáže vybitou baterii, nebo počítač pracuje i poté, co indikátor stavu baterie v oznamovací oblasti systému Windows ukáže vybitou baterii.

Řešení: Vybijte a nabijte baterii.

- **Problém:** Doba provozu s plně nabitou baterií je krátká.

Řešení: Vybijte a nabijte baterii. Je-li doba provozu baterie stále krátká, použijte novou baterii.

- **Problém:** Počítač nepracuje s plně nabitou baterií.

Řešení: Může být aktivován přepětový chránič baterie. Vypnutím počítače na jednu minutu převeďte chránič do normálního provozního stavu; pak počítač zapněte.

- **Problém:** Baterii nelze nabít.

Řešení: Baterii nelze nabíjet, je-li příliš horká. Je-li baterie horká na dotek, vyjměte ji z počítače a nechte ji vychladnout na pokojovou teplotu. Jakmile baterie vychladne, znovu ji vložte do počítače a nabijte. Pokud baterii stále nemůžete nabít, nechte ji opravit.

Problém s napájecím adaptérem

Problém: Napájecí adaptér je připojený k počítači a do fungující elektrické zásuvky, ale v oznamovací oblasti systému Windows se nezobrazuje ikona napájecího adaptéru (zástrčka).

Řešení: Postupujte následovně:

1. Zkontrolujte, zda je napájecí adaptér správně připojený. Informace o připojení napájecího adaptéru naleznete v příručce *Bezpečnostní pokyny a informace o záruce a nastavení* dodané společně s počítačem.
2. Pokud je napájecí adaptér připojen správně, vypněte počítač, odpojte napájecí adaptér a vyjměte hlavní baterii.
3. Znovu nainstalujte baterii a připojte napájecí adaptér, poté zapněte počítač.
4. Pokud se ikona napájecího adaptéru v oznamovací oblasti systému Windows stále nezobrazuje a indikátor stavu systému po připojení zdroje napájení třikrát nezabliká, nechejte napájecí adaptér a počítač opravit.

Poznámka: Pokud používáte operační systém Windows 7 a chcete zobrazit ikonu napájecího adaptéru (zástrčka), klepněte v oznamovací oblasti systému Windows na položku **Zobrazit skryté ikony**.

Problémy s napájením

Vytiskněte si tyto pokyny a uschovejte je u svého počítače pro budoucí použití.

Pokud není do vašeho počítače přiváděna žádná energie, postupujte takto:

1. Zkontrolujte hlavní vypínač. Údaje naleznete v části „Kontrolky stavu“ na stránce 6.
2. Zkontrolujte všechny přívody energie. Odstraňte všechny prodlužovací šňůry a přepětové ochrany a připojte napájecí adaptér přímo do zásuvky.
3. Zkontrolujte napájecí adaptér. Zkontrolujte jakékoliv fyzické poškození a ujistěte se, že je napájecí kabel pevně připojen k adaptéru a počítači.
4. Připojením jiného zařízení do zásuvky se ujistěte, že je zdroj napájení funkční.

5. Odpojte všechna zařízení a poté vyzkoušejte napájení systému s minimem připojených zařízení.
 - a. Odpojte od počítače adaptér napájení a všechny kabely.
 - b. Zavřete displej počítače a počítač otočte.
 - c. Vyjměte baterii. Údaje naleznete v části „Výměna baterie“ na stránce 125.
 - d. Odeberte paměťový modul. Údaje naleznete v části „Výměna paměťového modulu“ na stránce 143.
 - e. Odeberte jednotku pevného disku nebo hybridní jednotku. Údaje naleznete v části „Výměna interní úložné jednotky“ na stránce 135.
 - f. Počkejte 30 sekund a poté paměťový modul a zaručeně funkční baterii nebo napájecí adaptér nainstalujte zpět, abyste počítač mohli nejprve vyzkoušet s minimem připojených zařízení.
 - g. Nainstalujte zpět všechna zařízení, která jste v předchozích krocích odebrali, jedno po druhém.

Pokud váš počítač nefunguje při napájení z baterie, zkontrolujte tyto položky:

1. Vyjměte a znovu nainstalujte baterii, abyste se ujistili, že je správně připojena. Údaje naleznete v části „Výměna baterie“ na stránce 125.
2. Vyměňte baterii za podobný model, máte-li jej k dispozici.

Pokud máte k dispozici podobný model počítače ThinkPad, zkontrolujte, zda baterie v podobném modelu počítače funguje a také zda baterie z podobného modelu funguje v tomto počítači.

Problém s hlavním vypínačem

Problém: Systém neodpovídá a počítač nelze vypnout.

Řešení: Vypněte počítač tak, že hlavní vypínač stisknete na déle než 4 vteřiny. Jestliže přesto nedejde k resetování počítače, odpojte napájecí adaptér a baterii.

Problémy se spouštěním

Vytiskněte si tyto pokyny a uschovejte je u svého počítače pro budoucí použití.

Pokud se objeví chybová zpráva ještě před načtením operačního systému, postupujte podle příslušných nápravných akcí pro chybové zprávy testu POST.

Pokud se chybová zpráva zobrazí, když operační systém načítá konfiguraci plochy po dokončení testu POST, zkontrolujte následující položky:

1. Přejděte na webovou stránku podpory Lenovo na adrese <http://www.lenovo.com/support> a vyhledejte chybovou zprávu.
2. Přejděte na domovskou stránku Microsoft Knowledge Base na adrese <http://support.microsoft.com/> a vyhledejte chybovou zprávu.

Problémy se spánkovým režimem a režimem hibernace

- **Problém:** Počítač nečekaně vstupuje do spánkového režimu.

Řešení: Pokud se mikroprocesor přehřeje, počítač automaticky přejde do spánkového režimu, aby vychladl, a tím ochránil mikroprocesor a jiné vnitřní komponenty. Zkontrolujte nastavení spánkového režimu.

- **Problém:** Počítač přejde do spánkového režimu (kontrolka stavu systému pomalu bliká) hned po provedení testu POST (Power-on self-test).

Řešení: Ověřte, že:

- Baterie je nabitá.
- Pracovní teplota je v přijatelném rozsahu. Údaje naleznete v části „Provozní prostředí“ na stránce 12.

Je-li baterie nabitá a teplota je v přijatelném rozsahu, nechte počítač opravit.

- **Problém:** Zobrazí se zpráva critical low-battery error (kritická chyba při nízkém stavu baterie) a počítač se okamžitě vypne.

Řešení: Baterie je vybitá. Připojte k počítači napájecí adaptér a zapojte jej do elektrické zásuvky nebo použijte nabitou baterii.

- **Problém:** Po stisknutí klávesy Fn pro návrat ze spánkového režimu displej počítače zůstane prázdný.

Řešení: Zkontrolujte, zda nebyl odpojen nebo vypnut externí monitor, když byl počítač ve spánkovém režimu. Pokud jste externí monitor odpojili nebo vypnuli, připojte jej nebo zapněte před obnovením počítače ze spánkového režimu. Pokud při obnovení počítače ze spánkového režimu bez připojení nebo zapnutí externího monitoru zůstane obrazovka prázdná, zapněte ji stisknutím klávesy změny režimu zobrazení .

- **Problém:** Počítač neobnoví činnost z režimu spánku nebo indikátor stavu systému pomalu bliká a počítač nefunguje.

Řešení: Pokud se systém nevrátí ze spánkového režimu, je možné, že vstoupil do spánkového režimu nebo režimu hibernace automaticky, protože je vybitá baterie. Zkontrolujte kontrolku stavu systému.

- Pokud indikátor stavu systému pomalu bliká, počítač je ve spánkovém režimu. Připojte k počítači napájecí adaptér a stiskněte klávesu Fn.
- Pokud je kontrolka stavu systému vypnutá, počítač je vypnutý nebo je v režimu hibernace. Připojte k počítači napájecí adaptér; poté stiskněte vypínač, abyste obnovili činnost počítače.

Pokud systém neobnoví činnost ze spánkového režimu, systém již možná neodpovídá a vy nemůžete počítač vypnout. V tomto případě musíte počítač vynulovat. Jestliže jste data neuložili, mohou být ztracena. Počítač vynulujete stisknutím vypínače na déle než 4 vteřiny. Jestliže přesto nedejde k resetování počítače, odpojte napájecí adaptér a baterii.

- **Problém:** Počítač nevstupuje do spánkového režimu nebo režimu hibernace.

Řešení: Zkontrolujte zda nebylo použito nastavení, které počítači zabraňuje v přechodu do spánkového režimu nebo režimu hibernace.

Pokud se počítač pokusí přejít do spánkového režimu, ale tato žádost je odmítnuta, může být zakázáno zařízení zapojené v konektoru USB. Pokud toto nastane, zařízení USB za provozu odpojte a připojte.

- **Problém:** Když je počítač v režimu hibernace, baterie se mírně vybíjí.

Řešení: Je-li funkce probuzení povolena, počítač spotřebovává malé množství energie. To není vada. Další informace naleznete v části „Režimy úspory energie“ na stránce 25.

Problémy s jednotkami a dalšími úložnými zařízeními

Tato část popisuje problémy s úložnou jednotkou a optickou jednotkou.

Problémy s jednotkou pevného disku nebo hybridní jednotkou

- **Problém:** Jednotka pevného disku nebo hybridní jednotka občas vydává rachotivý zvuk.

Řešení: Rachotivý zvuk je slyšet:

- Když jednotka pevného disku nebo hybridní jednotka začíná nebo končí přístup k datům.
- Když přenášíte jednotku pevného disku nebo hybridní jednotku.
- Když přenášíte počítač.

Toto je běžná vlastnost jednotky pevného disku nebo hybridní jednotky a nejedná se o závadu.

- **Problém:** Jednotka pevného disku nebo hybridní jednotka nefunguje.

Řešení: V nabídce **Startup** programu ThinkPad Setup ověřte, že je jednotka pevného disku nebo hybridní jednotka v seznamu **Boot priority order**. Je-li v seznamu **Excluded from boot order**, je vypnuta. Označte ji v seznamu a stiskněte klávesy Shift+1. Tím se jednotka přesune do seznamu **Boot priority order**.

- **Problém:** Po nastavení hesla jednotky pevného disku nebo hybridní jednotky jste jednotku přesunuli na jiný počítač. Nyní nelze disk zpřístupnit pomocí hesla.

Řešení: Váš počítač podporuje vylepšený algoritmus hesel. Počítače starší než váš počítač nemusí podporovat takovou bezpečnostní funkci.

Problémy s jednotkou SSD

Problém: Pokud komprimujete pomocí funkce komprimace dat systému Windows soubory či složky a pak je dekomprimujete, je proces zápisu a čtení těchto souborů či složek pomalý.

Řešení: Přístup k datům můžete zrychlit použitím nástroje pro defragmentaci v systému Windows.

Problémy s optickou jednotkou

- **Problém:** Optická jednotka, jako například jednotka CD, DVD nebo CD-RW, nefunguje.

Řešení: Ujistěte se, že počítač je zapnutý a CD, DVD nebo CD-RW je ve správné pozici na středovém čepu jednotky. (Měli byste slyšet cvaknutí).

Ověřte, že konektor jednotky je řádně připojen k počítači. Používáte-li doplněk, který má pozici pro instalaci jednotky, ověřte, zda je řádně připojen k počítači a zda funguje.

Ujistěte se, že zásuvka jednotky je řádně zavřená.

Ověřte, zda jsou ovladače zařízení správně nainstalovány.

- **Problém:** Při otáčení disku CD, DVD nebo CD-RW v jednotce slyšíte hluk.

Řešení: Pokud disk není ve správné pozici na středovém čepu jednotky, je možné, že se tře o kryt jednotky a dělá hluk. Ujistěte se, že disk je do jednotky vložen správně.

- **Problém:** Zásuvka se neotevře ani po stisknutí tlačítka pro vysunutí.

Řešení: Pokud počítač není zapnutý, po stisknutí tlačítka pro vysunutí se zásuvka jednotky nevysune. Ověřte, zda je počítač zapnutý a zda je konektor jednotky řádně připojen k počítači.

Pokud zásuvku stále nelze otevřít, ověřte, zda je počítač zapnutý, a do otvoru pro nouzové vysunutí zasuňte narovnanou kancelářskou sponku. Zásuvka se otevře.

- **Problém:** Optické médium, jako například disk CD, DVD nebo CD-RW, nelze přečíst.

Řešení: Ověřte, že disk CD, DVD nebo CD-RW není zašpiněný. Pokud ano, očistěte jej sadou na čištění. Vyzkoušejte jiný disk CD, DVD nebo CD-RW. Pokud počítač tento disk přečte, první disk může být vadný. Ujistěte se, že disk je ve správné pozici na středovém čepu jednotky štítkem nahoru. (Měli byste slyšet cvaknutí).

Ověřte, že disk CD, DVD nebo CD-RW je v jednom z následujících formátů:

- Hudební CD
- CD-ROM nebo CD-ROM XA
- Multisession CD s fotografiemi
- Video CD

- DVD-ROM (DVD-video)

- **Problém:** Počítač nedokáže přehrát disk CD nebo kvalita zvuku není dobrá.

Řešení: Ověřte, že disk odpovídá standardům pro vaši zemi. Disk, který odpovídá místním standardům, bývá označen logem CD na nálepce. Používáte-li disk, který standardům neodpovídá, nelze zaručit, že jej bude možné přehrát, a pokud to půjde, že bude kvalita dobrá zvuku.

- **Problém:** Karta **HD DVD** v programu WinDVD8 není aktivní a nelze ji použít.

Řešení: Počítač nepodporuje jednotku HD DVD.

Problémy se softwarem

Problém: Aplikace nefunguje správně.

Řešení: Ověřte, zda problém nezpůsobuje aplikace.

Zkontrolujte, zda má počítač minimální požadovanou paměť pro spuštění aplikace. Viz příručky dodané s aplikací.

Zkontrolujte následující:

- Aplikace je navržena tak, aby fungovala ve vašem operačním systému.
- Jiné aplikace na vašem počítači fungují správně.
- Jsou nainstalovány potřebné ovladače zařízení.
- Na jiném počítači aplikace funguje.

Pokud se při používání aplikace zobrazí chybová zpráva, projděte si příručky dodané s aplikací.

Pokud aplikace nadále nefunguje tak, jak má, obraťte se na prodejce nebo na pracovníka servisu.

Problémy s porty a konektory

Uvedeny jsou nejobvyklejší problémy s porty a konektory.

Problém s konektorem USB

Problém: Zařízení připojené ke konektoru USB nefunguje.

Řešení: Otevřete okno Správce zařízení. Ověřte, zda je nastavení zařízení USB správné a zda je správné přiřazení zdroje počítače a instalace ovladače zařízení. Chcete-li otevřít okno Správce zařízení, otevřete Ovládací panely a klepněte na **Hardware a zvuk → Správce zařízení**. Pokud se zobrazí výzva pro heslo administrátora nebo potvrzení, zadejte heslo nebo potvrďte akci.

Problém s dokovací stanicí

Problém: Počítač nelze spustit a nereaguje na pokus o obnovení činnosti.

Řešení: Ověřte, že:

- Napájecí adaptér je připojen k dokovací stanici.
- Počítač je řádně připojen k dokovací stanici.

Kapitola 9. Obnova – přehled

Tato kapitola popisuje prostředky obnovy, které poskytuje Lenovo.

- „Informace o obnovení v operačním systému Windows 7“ na stránce 111
- „Informace o obnovení v operačním systému Windows 8.1“ na stránce 116

Informace o obnovení v operačním systému Windows 7

Tato část popisuje řešení obnovení od Lenovo, která jsou k dispozici na počítačích s předinstalovaným operačním systémem Windows 7.

Poznámky:

- Existují různé metody pro obnovu v případě problémů se softwarem nebo hardwarem. Některé metody závisí na typu operačního systému.
- Produkt na médiu pro obnovení lze použít pouze pro tyto účely:
 - Obnovu produktu předinstalovaného na vašem počítači
 - Obnovu instalace produktu
 - Modifikaci produktu pomocí dodatečných souborů

Abyste předešli potenciálnímu snížení výkonu nebo nečekanému chování, které by mohlo být způsobeno novou technologií jednotky pevného disku, doporučujeme použít některý z následujících programů pro zálohování:

- Rescue and Recovery 4.52 nebo novější
- Symantec Norton Ghost verze 15 nebo pozdější
Chcete-li spustit program Symantec Norton Ghost, postupujte takto:
 1. Klepněte na tlačítko **Start** → **Spustit**. Otevře se okno Spustit.
 2. Do pole napište cmd. Klepněte na tlačítko **OK**.
 3. Napište ghost -align=1mb a stiskněte klávesu Enter.
- Acronis True Image 2010 nebo novější
- Paragon Backup & Recovery 10 Suit nebo novější, Paragon Backup & Recovery 10 Home nebo novější

Vytvoření a použití média pro obnovení

Médium pro obnovu umožňuje obnovit obsah jednotky pevného disku nebo hybridní jednotky do stavu z výroby. Médium pro obnovu je užitečné v případě, kdy počítač přemístíte do jiné oblasti či prodáváte, nebo ho lze využít pro zprovoznění počítače, když selhaly všechny ostatní metody obnovy. Jako preventivní opatření je důležité co nejdříve vytvořit médium pro obnovu.

Poznámka: Operace obnovy, které můžete provést pomocí média pro obnovu, se liší v závislosti na operačním systému, na kterém bylo médium vytvořeno. Média pro obnovu se mohou skládat ze zaváděcího média a datových médií. Licence Microsoft Windows povoluje vytvoření pouze jedné kopie média pro obnovu, proto je důležité toto médium po vytvoření uložit na bezpečné místo.

Vytvoření média pro obnovu

Tato část popisuje vytvoření média pro obnovu.

Poznámka: Média pro obnovu lze vytvářet na discích či na externích úložných zařízeních USB.

Média pro obnovení vytvoříte kliknutím na tlačítko **Start → Všechny programy → Lenovo PC Experience → Lenovo Tools → Factory Recovery Disks**. Dále postupujte podle pokynů na obrazovce.

Použití média pro obnovu

Tato část obsahuje pokyny pro použití média pro obnovu v různých operačních systémech.

- Médium pro obnovu umožňuje obnovit počítač pouze do stavu z výroby. Médium pro obnovu je vhodné pro zprovoznění počítače, když selhaly všechny ostatní metody obnovy.

Upozornění: Při obnově z média pro obnovu do stavu z výroby bude obsah jednotky pevného disku nebo hybridní jednotky odstraněn a nahrazen původním obsahem z výroby.

Média pro obnovu použijte takto:

1. Připojte zaváděcí médium podle typu média pro obnovu (flash disk nebo jiné úložné zařízení USB) k počítači nebo vložte zaváděcí disk do optické jednotky.
2. Po zapnutí počítače opakovaně tiskněte a uvolňujte klávesu F12. Až se zobrazí okno Boot Menu, uvolněte klávesu F12.
3. Vyberte požadované spouštěcí zařízení a stiskněte klávesu Enter. Spustí se proces obnovy.
4. Operaci dokončete podle pokynů na obrazovce.

Poznámky:

1. Po obnovení počítače do výchozího stavu z výroby může být nutné instalovat ovladače pro některá zařízení. Viz „Opětovná instalace předinstalovaných programů a ovladačů zařízení“ na stránce 115.
2. Některé počítače jsou dodány s instalovaným softwarem Microsoft Office nebo Microsoft Works. Chcete-li obnovit nebo znovu instalovat programy Microsoft Office či Microsoft Works, musíte použít disk CD *Microsoft Office* nebo *Microsoft Works*. Tyto disky se dodávají pouze s počítači, na kterých byla předinstalována sada Microsoft Office nebo Microsoft Works.

Provádění operací zálohování a obnovy

Program Rescue and Recovery umožňuje zálohovat celý obsah jednotky pevného disku nebo hybridní jednotky včetně operačního systému, datových souborů, programů a vlastního nastavení. Můžete určit, kam program Rescue and Recovery zálohu uloží:

- Na chráněnou oblast vaší jednotky pevného disku nebo hybridní jednotky
- Na sekundární jednotku pevného disku nebo na hybridní jednotku, pokud je některá z těchto jednotek v počítači instalována.
- Na připojený externí pevný nebo hybridní disk USB
- Na síťovou jednotku
- Na zapisovatelné disky (v případě této možnosti je nutná optická mechanika umožňující zápis)

Po vytvoření zálohy jednotky pevného disku nebo hybridní jednotky můžete obnovit celý obsah jednotky pevného disku nebo hybridní jednotky, pouze vybrané soubory nebo pouze operační systém Windows a aplikace.

Provedení operace zálohy

Tato část obsahuje pokyny pro provedení operace zálohy pomocí programu Rescue and Recovery.

1. Na pracovní ploše operačního systému Windows klikněte na tlačítko **Start → Všechny programy → Lenovo PC Experience → Lenovo Tools → Enhanced Backup and Restore**. Otevře se program Rescue and Recovery.
2. V hlavním okně programu Rescue and Recovery klepněte na šipku **Spustit pokročilé Rescue and Recovery**.

3. Klepněte na **Back up your hard drive** a vyberte možnosti operace zálohování. Zálohování poté dokončete podle pokynů na obrazovce.

Provedení operace obnovy

Tato část obsahuje pokyny pro provedení operace obnovy pomocí programu Rescue and Recovery.

1. Na pracovní ploše operačního systému Windows klikněte na tlačítko **Start → Všechny programy → Lenovo PC Experience → Lenovo Tools → Enhanced Backup and Restore**. Otevře se program Rescue and Recovery.
2. V hlavním okně programu Rescue and Recovery klepněte na **Launch advanced Rescue and Recovery**.
3. Klepněte na ikonu **Restore your system from a backup**.
4. Operaci obnovení dokončete podle pokynů na obrazovce.

Další informace o provedení operace obnovy z pracovní plochy Rescue and Recovery naleznete v části „Použití pracovní plochy Rescue and Recovery“ na stránce 113.

Použití pracovní plochy Rescue and Recovery

Pracovní plocha Rescue and Recovery je umístěna v chráněné, skryté oblasti jednotky pevného disku nebo hybridní jednotky a funguje nezávisle na operačním systému Windows. To umožňuje provádět operace obnovy i v případě, že operační systém Windows nelze spustit. Z pracovní plochy Rescue and Recovery je možné provádět tyto operace obnovy:

- **Záchrana souborů z jednotky pevného disku nebo z hybridní jednotky**

Pracovní plocha Rescue and Recovery umožňuje vyhledat soubory na jednotce pevného disku nebo hybridní jednotce a zkopírovat je na síťový disk nebo jiné zapisovatelné médium, jako je zařízení USB nebo disk. Toto řešení lze využít dokonce i v případě, že jste neprovedli zálohu svých souborů nebo se soubory od poslední zálohy změnily. Také je možné zachránit jednotlivé soubory ze zálohy provedené programem Rescue and Recovery a uložené na místní jednotce pevného disku nebo hybridní jednotce, zařízení USB nebo na síťové jednotce.

- **Obnova jednotky pevného disku nebo hybridní jednotky ze zálohy Rescue and Recovery**

Po provedení zálohy jednotky pevného disku nebo hybridní jednotky pomocí programu Rescue and Recovery můžete provést operaci obnovy z pracovní plochy Rescue and Recovery i v případě, že nelze spustit operační systém Windows.

- **Obnova jednotky pevného disku nebo hybridní jednotky do stavu z výroby**

Pracovní plocha Rescue and Recovery umožňuje obnovit obsah jednotky pevného disku nebo hybridní jednotky do stavu z výroby. Je-li jednotka pevného disku nebo hybridní jednotka rozdělena na více oblastí, máte možnost obnovit obsah z výroby pouze na oblast C: a ponechat ostatní oblasti nedotčené. Protože pracovní plocha Rescue and Recovery funguje nezávisle na operačním systému Windows, je možné obnovit obsah disku z výroby, i když není možné spustit operační systém Windows.

Upozornění: Obnovíte-li obsah jednotky pevného disku nebo hybridní jednotky ze zálohy provedené programem Rescue and Recovery nebo obnovíte-li obsah jednotky pevného disku nebo hybridní jednotky do stavu z výroby, budou všechny soubory v primární oblasti jednotky pevného disku nebo hybridní jednotky (obvykle disk C:) v průběhu obnovy odstraněny. Je-li to možné, vytvořte kopie důležitých souborů. Není-li možné spustit operační systém Windows, můžete použít funkci záchrany souborů z pracovní plochy Rescue and Recovery a zkopírovat soubory z jednotky pevného disku nebo hybridní jednotky na jiná média.

Pracovní plochu Rescue and Recovery spustíte takto:

1. Ujistěte se, že počítač je vypnutý.
2. Po zapnutí počítače opakovaně tiskněte a uvolňujte klávesu F11. Jakmile se ozve zvukový signál nebo se zobrazí logo, uvolněte klávesu F11.

3. Na výzvu zadejte heslo, je-li pro program Rescue and Recovery nastaveno. Po chvíli se zobrazí pracovní plocha Rescue and Recovery.

Poznámka: Pokud se pracovní plocha Rescue and Recovery neotevře, postupujte podle části „Řešení problémů s obnovou“ na stránce 116.

4. Proveďte jednu z těchto akcí:
 - Zálohované soubory z jednotky pevného disku nebo z hybridní jednotky obnovíte klepnutím na **Zachránit soubory** a pokračováním podle pokynů na obrazovce.
 - Obsah jednotky pevného disku nebo hybridní jednotky ze zálohy vytvořené pomocí programu Rescue and Recovery nebo obsah jednotky pevného disku nebo hybridní jednotky do stavu z výroby obnovíte klepnutím na **Obnova systému** a pokračováním podle pokynů na obrazovce.

Informace o dalších funkcích pracovní plochy Rescue and Recovery získáte po klepnutí na nabídku **Nápověda**.

Poznámky:

1. Po obnově jednotky pevného disku nebo hybridní jednotky do výchozího stavu z výroby může být nutné instalovat ovladače pro některá zařízení. Viz „Opětovná instalace předinstalovaných programů a ovladačů zařízení“ na stránce 115.
2. Některé počítače jsou dodány s instalovaným softwarem Microsoft Office nebo Microsoft Works. Chcete-li obnovit nebo znovu instalovat programy Microsoft Office či Microsoft Works, musíte použít disk CD *Microsoft Office* nebo *Microsoft Works*. Tyto disky se dodávají pouze s počítači, na kterých byla předinstalována sada Microsoft Office nebo Microsoft Works.

Vytvoření a použití záchranného média

Záchranné médium, jako je disk nebo USB disk, umožňuje provést obnovu při selhání, které brání v přístupu k pracovní ploše Rescue and Recovery na jednotce pevného disku nebo hybridní jednotce.

Poznámky:

1. Operace obnovy, které můžete provést pomocí záchranného média, se liší v závislosti na operačním systému, na kterém bylo médium vytvořeno.
2. Záchranné médium lze spustit z jakéhokoli typu optické jednotky.

Vytvoření záchranného média

Tato část popisuje vytvoření záchranného média.

1. Na pracovní ploše operačního systému Windows klepněte na tlačítko **Start → Všechny programy → Lenovo PC Experience → Lenovo Tools → Enhanced Backup and Restore**. Otevře se program Rescue and Recovery.
2. V hlavním okně programu Rescue and Recovery klepněte na šipku **Spustit pokročilé Rescue and Recovery**.
3. Klepněte na ikonu **Create Rescue Media**. Otevře se okno Rescue and Recovery Media.
4. V části **Rescue Media** vyberte typ záchranného média, které chcete vytvořit. Záchranné médium můžete vytvořit pomocí disku, jednotky pevného disku USB nebo druhé interní jednotky pevného disku či hybridní jednotky.
5. Klepněte na **OK** a poté postupujte podle pokynů na obrazovce pro vytvoření záchranného média.

Použití záchranného média

Tato část popisuje použití záchranného média, které jste vytvořili.

- Záchranné médium vytvořené na disku použijte takto:

1. Vypněte počítač.
 2. Po zapnutí počítače opakovaně tiskněte a uvolňujte klávesu F12. Až se zobrazí okno Boot Menu, uvolněte klávesu F12.
 3. V okně Boot Menu vyberte požadovanou optickou jednotku jako první spouštěcí zařízení. Poté vložte záchranný disk do optické jednotky a stiskněte klávesu Enter. Záchranné médium se spustí.
- Záchranné médium vytvořené na disku USB použijte takto:
 1. Připojte pevný disk USB k jednomu z USB konektorů na počítači.
 2. Po zapnutí počítače opakovaně tiskněte a uvolňujte klávesu F12. Až se zobrazí okno Boot Menu, uvolněte klávesu F12.
 3. V okně Boot Menu vyberte požadovanou jednotku pevného disku USB jako první spouštěcí zařízení a stiskněte klávesu Enter. Záchranné médium se spustí.

Po spuštění záchranného média se otevře pracovní plocha Rescue and Recovery. Pro všechny funkce je na pracovní ploše Rescue and Recovery dostupná nápověda. Postup obnovy dokončete podle pokynů.

Opětovná instalace předinstalovaných programů a ovladačů zařízení

Váš počítač má prostředky, které vám umožní znovu nainstalovat vybrané programy a ovladače zařízení instalované z výroby.

Opětovná instalace předinstalovaných programů

Některé předem nainstalované aplikace a programy znovu nainstalujete takto:

1. Zapněte počítač.
2. Přejděte do adresáře C:\SWTOOLS.
3. Přejděte do adresáře APPS. Složka obsahuje několik podadresářů pojmenovaných dle různých předinstalovaných aplikací.
4. Otevřete podadresář aplikace, kterou chcete znovu nainstalovat.
5. Poklepejte na **Setup** a poté dle kroků na obrazovce aplikaci znovu nainstalujte.

Opětovná instalace předinstalovaných ovladačů zařízení

Upozornění: Jestliže znovu instalujete ovladače zařízení, měníte aktuální konfiguraci svého počítače. Ovladače zařízení instalujte znovu jen tehdy, když je to nutné k vyřešení problému s vaším počítačem.

Ovladač zařízení pro zařízení instalované z výroby znovu nainstalujete takto:

1. Zapněte počítač.
2. Přejděte do adresáře C:\SWTOOLS.
3. Přejděte do adresáře DRIVERS. Složka obsahuje několik podadresářů pojmenovaných dle různých zařízení nainstalovaných ve vašem počítači (např. AUDIO či VIDEO).
4. Otevřete podadresář příslušného zařízení.
5. Znovu nainstalujte ovladač zařízení některým z následujících způsobů:
 - V adresáři daného zařízení vyhledejte textový soubor (soubor s příponou .txt). Tento textový soubor obsahuje pokyny pro opětovnou instalaci ovladače zařízení.
 - Pokud podadresář zařízení obsahuje soubor s informacemi o nastavení (soubor s příponou .inf), můžete k opětovné instalaci ovladače zařízení použít program Přidat nový hardware (přes Ovládací panely systému Windows). Pomocí tohoto programu však nelze znovu instalovat všechny ovladače

zařízení. V programu Přidat nový hardware, jakmile budete požádáni o ovladač zařízení, který chcete instalovat, klepněte na **Pevný disk a Procházet**. Poté vyberte ovladač zařízení z podadresáře zařízení.

- V adresáři daného zařízení vyhledejte spustitelný soubor (soubor s příponou .exe). Poklepejte na tento soubor a postupujte podle pokynů na obrazovce.

Upozornění: Pokud pro svůj počítač potřebujete aktualizované ovladače zařízení, nestahujte je z webových stránek Windows Update. Obstarejte si je od společnosti Lenovo. Další informace naleznete v části „Zajištění aktuálnosti ovladačů zařízení“ na stránce 86.

Řešení problémů s obnovou

Nelze-li spustit pracovní plochu Rescue and Recovery nebo operační systém Windows, můžete:

- Použít záchranné médium pro spuštění pracovní plochy Rescue and Recovery. Viz „Vytvoření a použití záchranného média“ na stránce 114.
- Médium pro obnovu použijte, pokud selhaly všechny ostatní metody obnovy a potřebujete obnovit obsah jednotky pevného disku nebo hybridní jednotky do stavu z výroby. Viz „Vytvoření a použití média pro obnovení“ na stránce 111.

Poznámka: Nelze-li spustit pracovní plochu Rescue and Recovery nebo operační systém Windows ze záchranného média nebo z média pro obnovu, je možné, že příslušné záchranné zařízení (interní jednotka pevného disku nebo hybridní jednotka, disk nebo úložné zařízení USB) není nastaveno jako primární spouštěcí zařízení ve spouštěcí posloupnosti. Nejprve si ověřte, zda je záchranné zařízení nastaveno jako první zaváděcí zařízení v programu ThinkPad Setup. Podrobné informace o tom, jak můžete dočasně nebo trvale změnit spouštěcí posloupnost, najdete v části „Nabídka Startup“ na stránce 79.

Je důležité co nejdříve vytvořit záchranné médium a uložit je na bezpečném místě pro budoucí použití.

Informace o obnovení v operačním systému Windows 8.1

Tato část popisuje řešení obnovení, která jsou k dispozici na počítačích s operačním systémem Windows 8.1.

Obraz pro obnovu systému Windows je na vašem počítači předinstalován v diskové oblasti pro obnovu. Obraz pro obnovu vám umožní obnovit počítač nebo jej resetovat do výchozího stavu z výroby.

Jako zálohu či náhradu za obraz pro obnovu systému Windows můžete vytvořit médium pro obnovu. Pomocí média pro obnovu můžete vyřešit a opravit problémy s počítačem i v případě, že se vám nepodaří spustit operační systém Windows 8.1. Médium pro obnovu doporučujeme vytvořit co nejdříve. Další informace naleznete v části „Vytvoření a použití média pro obnovu“ na stránce 118.

Obnovení počítače

Pokud váš počítač nepracuje správně a problém by mohl způsobovat některý nedávno nainstalovaný program, počítač je možné obnovit, aniž by došlo ke ztrátě osobních souborů nebo změně nastavení.

Upozornění: Pokud svůj počítač obnovíte, programy, které byly dodány společně s počítačem, a programy, které jste nainstalovali pomocí Windows Store, se opět nainstalují, avšak všechny ostatní programy budou odstraněny.

Počítač obnovíte takto:

1. Přesunutím ukazatele do pravého horního nebo pravého dolního rohu obrazovky zobrazíte ovládací tlačítka. Klepněte na nabídku **Nastavení → Změnit nastavení počítače → Aktualizace a obnovení → Obnovení**.
2. V části **Částečné obnovení počítače, které neovlivní soubory** klepněte na **Začínáme**.
3. Obnovení počítače dokončete podle pokynů na obrazovce.

Resetování počítače do výchozího stavu z výroby

Pokud chcete počítač vrátit do původního stavu nebo s jeho nastavením začít od začátku, můžete jej resetovat do výchozího stavu z výroby. Při resetování počítače dojde k opětovné instalaci operačního systému a všech programů, které byly dodány s počítačem, a všechna nastavení se vynulují do výchozího stavu z výroby.

Upozornění: Pokud provedete reset počítače do výchozího stavu z výroby, všechny vaše osobní soubory a nastavení budou smazány. Chcete-li zabránit ztrátě dat, vytvořte si záložní kopii všech dat, která chcete zachovat.

Chcete-li počítač resetovat do výchozího stavu z výroby, postupujte takto:

1. Přesunutím ukazatele do pravého horního nebo pravého dolního rohu obrazovky zobrazíte ovládací tlačítka. Klepněte na nabídku **Nastavení** → **Změnit nastavení počítače** → **Aktualizace a obnovení** → **Obnovení**.
2. V části **Úplné smazání a přeinstalace Windows** klepněte na možnost **Začínáme**. Poté klepnutím na tlačítko **Další** potvrďte operaci.
3. Podle vašich potřeb proveďte jednu z těchto akcí:
 - Chcete-li provést rychlé formátování, spusťte proces klepnutím na položku **Smazat jenom moje soubory**. Proces zabere několik minut.
 - Chcete-li provést úplné formátování, spusťte proces klepnutím na položku **Smazat celý disk**. Tento proces bude trvat několik hodin.
4. Poté podle pokynů na obrazovce proveďte reset nastavení počítače do výchozího stavu z výroby.

Použití spuštění s upřesněným nastavením

S pokročilými možnostmi spuštění můžete měnit nastavení firmwaru počítače, měnit nastavení spuštění počítače v operačním systému Windows, spouštět počítač z externího zařízení nebo pomocí systémového obrazu obnovit operační systém Windows.

Chcete-li použít spuštění s upřesněným nastavením, postupujte takto:

1. Podle operačního systému proveďte jednu z těchto akcí:

Přesunutím ukazatele do pravého horního nebo pravého dolního rohu obrazovky zobrazíte ovládací tlačítka. Klepněte na nabídku **Nastavení** → **Změnit nastavení počítače** → **Aktualizace a obnovení** → **Obnovení**.
2. V části **Spuštění s upřesněným nastavením** klepněte na **Restartovat nyní** → **Odstranit potíže** → **Upřesnit možnosti**.
3. Vyberte požadovanou možnost spuštění a řiďte se pokyny na obrazovce.

Obnova operačního systému, pokud se systém Windows 8.1 nepodaří spustit

Prostředí Windows Recovery Environment ve vašem počítači dokáže fungovat nezávisle na operačním systému Windows 8.1. To umožňuje provádět operace obnovy či opravy operačního systému i v případě, že operační systém Windows 8.1 nelze spustit.

Po dvou po sobě jdoucích neúspěšných pokusech o spuštění systému se prostředí Windows Recovery Environment spustí automaticky. Následně můžete vybrat možnost opravy a obnovy pomocí pokynů na obrazovce.

Poznámka: Zkontrolujte, zda je počítač během procesu obnovy připojen k napájecímu adaptéru.

Vytvoření a použití média pro obnovu

Jako zálohu prostředí Windows Recovery Environment a obrazu pro obnovu systému Windows můžete vytvořit médium pro obnovu. Pokud není možné počítač spustit, můžete problémy s počítačem vyřešit a opravit pomocí média pro obnovu.

Médium pro obnovu doporučujeme vytvořit co nejdříve. Po vytvoření média pro obnovu si jej bezpečně uschovejte a nepoužívejte jej k ukládání jiných dat.

Vytvoření média pro obnovu

K vytvoření média pro obnovu potřebujete jednotku USB s kapacitou alespoň 8 GB. Požadovaná kapacita jednotky USB záleží na velikosti obrazu pro obnovu.

Upozornění: Při vytváření média pro obnovu dojde k odstranění veškerých dat uložených na jednotce USB. Chcete-li zabránit ztrátě dat, vytvořte si záložní kopii všech dat, která chcete zachovat.

Médium pro obnovu vytvoříte takto:

Poznámka: Zkontrolujte, zda je počítač připojen k napájecímu adaptéru.

1. Přesunutím ukazatele do pravého horního nebo pravého dolního rohu obrazovky zobrazte ovládací tlačítka a klepněte na volbu **Hledat**.
2. Do pole **Hledat** zadejte text **obnovení** a klepněte na tlačítko **Hledat**. Poté klepněte na volbu **Vytvořit jednotku pro obnovu**.
3. Klepnutím na volbu **Ano** v okně Řízení uživatelských účtů povolte spuštění programu Recovery Media Creator.
4. Ujistěte se, že jste vybrali volbu **Zkopírovat oddíl pro obnovu z počítače na jednotku pro obnovu**. Klepněte na tlačítko **Další**.

Důležité: Pokud zrušíte výběr položky **Zkopírovat oddíl pro obnovu z počítače na jednotku pro obnovu**, vytvoříte médium pro obnovu bez obsahu diskové oblasti pro obnovu. Počítač bude možné i přesto spustit z média pro obnovu, ale pravděpodobně nebude možné obnovit počítač v případě, že dojde k poškození diskové oblasti pro obnovu počítače.

5. Připojte správnou jednotku USB a klepněte na volbu **Další**.
6. Klepněte na volbu **Vytvořit** v okně **Jednotka pro obnovu**. Zahájí se vytváření média pro obnovu.
7. Po dokončení vytváření média pro obnovu, proveďte jeden z následujících kroků:
 - Chcete-li ponechat diskovou oblast pro obnovu v počítači, klepněte na tlačítko **Dokončit**.
 - Chcete-li odstranit diskovou oblast pro obnovu z počítače, klepněte na tlačítko **Odstranit oddíl pro obnovu**.

Upozornění: Pokud odstraníte diskovou oblast pro obnovu z počítače, pečlivě si uschovejte médium pro obnovu na bezpečném místě. Obraz pro obnovu systému Windows již nadále nebude uložen v počítači a k obnově počítače nebo jeho resetování do výchozího stavu z výroby budete potřebovat médium pro obnovu.

8. Odeberte jednotku USB. Médium pro obnovu bylo úspěšně vytvořeno.

Použití média pro obnovu

Pokud nemůžete spustit počítač nebo na počítači nemůžete spustit obraz pro obnovu systému Windows, proveďte obnovu počítače pomocí média pro obnovu.

Média pro obnovu použijte takto:

Poznámka: Zkontrolujte, zda je počítač připojen k napájecímu adaptéru.

1. Zapněte nebo restartujte počítač. Před spuštěním operačního systému Windows opakovaně stiskněte klávesu F12. Otevře se okno Boot Menu.
2. Vyberte jednotku pro obnovu jako spouštěcí zařízení.
3. Zvolte preferovaný jazyk a poté vyberte preferované rozvržení klávesnice.
4. Klepnutím na volbu **Odstranit potíže** zobrazíte volitelná řešení obnovy.
5. Vyberte řešení obnovy vyhovující vaší situaci. Pokud například chcete počítač resetovat do výchozího stavu z výroby, vyberte volbu **Obnovit počítač do továrního nastavení**.

Další informace o řešeních obnovení, která jsou k dispozici na počítačích s operačním systémem Windows 8.1, naleznete na adrese:

<http://go.microsoft.com/fwlink/?LinkID=263800>

Informace o obnovení v operačním systému Windows 10

Programy pro obnovu systému Windows umožňují obnovit tovární nastavení počítače nebo využít spuštění s upřesněným nastavením.

Jednotku USB pro obnovu doporučujeme vytvořit co nejdříve. Jednotku USB pro obnovu uložte jako zálohu či náhradu za programy pro obnovení systému Windows.

Další informace naleznete v části „Vytvoření a použití jednotky USB pro obnovení“ na stránce 120.

Resetování počítače

Pokud počítač nevykazuje dostatečný výkon, můžete ho zkusit obnovit do továrního nastavení. Během resetování můžete vybrat, zda si přejete soubory ponechat či nikoli, a poté znovu nainstalovat operační systém Windows.

Počítač resetujete takto:

Poznámka: Položky grafického uživatelského rozhraní (GUI) operačního systému mohou být bez předchozího upozornění změněny.

1. Otevřete nabídku Start a klepněte na položku **Nastavení**. Pokud není položka **Nastavení** zobrazena, klepnutím na položku **Všechny aplikace** zobrazte všechny programy a poté klepněte na položku **Nastavení** → **Aktualizace a zabezpečení** → **Obnovení**.
2. V části **Obnovit počítač do továrního nastavení** klepněte na tlačítko **Spustit**.
3. Podle pokynů na obrazovce pak dokončete obnovení továrního nastavení počítače.

Použití pokročilých možností spuštění

Díky pokročilým možnostem spuštění můžete měnit nastavení firmwaru počítače, měnit nastavení spuštění počítače v operačním systému Windows, spouštět počítač z externího zařízení nebo pomocí systémového obrazu obnovit operační systém Windows.

Chcete-li použít pokročilé možnosti spuštění, postupujte takto:

Poznámka: Položky grafického uživatelského rozhraní operačního systému mohou být bez předchozího upozornění změněny.

1. Otevřete nabídku Start a klepněte na položku **Nastavení**. Pokud není položka **Nastavení** zobrazena, klepnutím na položku **Všechny aplikace** zobrazte všechny programy a poté klepněte na položku **Nastavení** → **Aktualizace a zabezpečení** → **Obnovení**.

2. V části **Spuštění s upřesněným nastavením** klepněte na **Restartovat nyní → Odstranit potíže → Upřesnit možnosti**.
3. Vyberte požadovanou možnost spuštění a řiďte se pokyny na obrazovce.

Obnova operačního systému, pokud se systém Windows 10 nepodaří spustit

Prostředí Windows Recovery Environment ve vašem počítači dokáže fungovat nezávisle na operačním systému Windows 10. To umožňuje provádět operace obnovy či opravy operačního systému i v případě, že operační systém Windows 10 nelze spustit.

Po dvou po sobě jdoucích neúspěšných pokusech o spuštění systému se prostředí Windows Recovery Environment spustí automaticky. Následně můžete vybrat možnost opravy a obnovy pomocí pokynů na obrazovce.

Poznámka: Zkontrolujte, zda je počítač během procesu obnovy připojen k napájecímu adaptéru.

Vytvoření a použití jednotky USB pro obnovení

Jednotku USB pro obnovení lze vytvořit jako zálohu pro programy pro obnovení systému Windows. Pomocí jednotky USB pro obnovení můžete vyřešit a opravit problémy i v případě, že jsou předinstalované programy pro obnovení systému Windows poškozeny.

Vytvoření jednotky USB pro obnovení

K vytvoření jednotky USB pro obnovení potřebujete úložnou jednotku USB s kapacitou alespoň 16 GB. Skutečná požadovaná kapacita jednotky USB záleží na velikosti obrazu pro obnovení.

Upozornění: Při vytváření dojde k odstranění veškerých dat uložených na jednotce USB. Chcete-li zabránit ztrátě dat, vytvořte si záložní kopii všech dat, která chcete zachovat.

Jednotku USB pro obnovení vytvoříte takto:

Zajistěte, aby byl počítač během následujícího procesu připojen k napájecímu adaptéru.

1. Připojte vhodnou jednotku USB (s kapacitou alespoň 16 GB).
2. Do vyhledávacího pole na hlavním panelu zadejte text **obnovení**. Poté klepněte na volbu **Vytvořit jednotku pro obnovení**.
3. Klepnutím na volbu **Ano** v okně Řízení uživatelských účtů povolte spuštění programu Recovery Media Creator.
4. V okně **Jednotka pro obnovení** podle pokynů na obrazovce vytvořte jednotku USB pro obnovení.

Použití jednotky USB pro obnovení

Pokud se vám počítač nedaří spustit a chcete se pokusit vyřešit problém sami, přečtěte si příslušné informace v části „Řešení problémů“ na stránce 91. Pokud se vám ani pak nepodaří počítač spustit, obnovte ho pomocí jednotky USB pro obnovení.

Jednotku USB pro obnovení použijete takto:

Poznámka: Zkontrolujte, zda je počítač připojen k napájecímu adaptéru.

1. Připojte k počítači jednotku USB pro obnovení.
2. Zapněte nebo restartujte počítač. Před spuštěním operačního systému Windows opakovaně stiskněte klávesu F12. Otevře se okno Boot Menu.
3. Vyberte jednotku USB pro obnovení jako spouštěcí zařízení.

4. Vyberte upřednostňované rozložení kláves.
5. Klepnutím na volbu **Odstranit potíže** zobrazíte volitelná řešení obnovy.
6. Vyberte řešení obnovy vyhovující vaší situaci. Poté podle pokynů na obrazovce postup dokončete.

Kapitola 10. Výměna zařízení

Tato část popisuje instalaci a výměnu hardwaru počítače.

- „Jak zabránit výboji statické elektřiny“ na stránce 123
- „Instalace nebo výměna karty SIM“ na stránce 123
- „Výměna baterie“ na stránce 125
- „Výměna knoflíkové baterie“ na stránce 126
- „Výměna klávesnice“ na stránce 129
- „Výměna interní úložné jednotky“ na stránce 135
- „Výměna bezdrátové karty WAN“ na stránce 138
- „Výměna paměťového modulu“ na stránce 143

Jak zabránit výboji statické elektřiny

Statická elektřina, která je pro vás neškodná, může vážně poškodit počítačové díly a součásti. Nesprávná manipulace s díly citlivými na statickou elektřinu může způsobit poškození těchto dílů. Po rozbalení doplňku nebo jednotky CRU neotevírejte obal chránící díl před statickou elektřinou, dokud vás pokyny nevyzvou k jeho instalaci.

Při manipulaci s doplňky nebo jednotkami CRU nebo při práci uvnitř počítače se vyhněte poškození dílu statickou elektřinou, učiníte-li následující preventivní opatření:

- Omezte svůj pohyb. Pohyb vytváří elektrostatický náboj na vašem těle.
- Se součástmi počítače vždy zacházejte opatrně. Při manipulaci s adaptéry, paměťovými moduly a dalšími deskami s obvody se dotýkejte pouze okrajů. Nikdy se nedotýkejte žádného nechráněného obvodu.
- Chraňte komponenty před dotykem dalších osob.
- Před instalací součásti nebo jednotky CRU, které jsou citlivé na statickou elektřinu, nejprve přiložte antistatický obal, v němž je uložena, ke kovovému krytu rozšiřující pozice nebo k jinému nelakovanému kovovému povrchu alespoň na dvě vteřiny. Tím zmenšíte statickou elektřinu na obalu i na povrchu svého těla.
- Je-li to možné, vyjměte díl citlivý na statickou elektřinu z antistatického obalu a instalujte jej, aniž byste jej položili. Není-li to možné, položte antistatický obal na rovný hladký povrch a teprve na něj díl položte.
- Nepokládejte díl na kryt počítače ani na jiný kovový povrch.

Instalace nebo výměna karty SIM

Než začnete, vytiskněte si tyto pokyny a přečtěte si „Důležité bezpečnostní instrukce“ na stránce vi.

Karta SIM je malá plastová kartička, která je na jedné straně opatřena čipem IC (Integrated Circuit).

Pokud váš počítač podporuje připojení bezdrátové sítě WAN, může k vytvoření připojení k bezdrátové síti WAN vyžadovat kartu SIM. V závislosti na zemi nebo oblasti prodeje může být nutné zakoupit kartu SIM nebo může být karta SIM již nainstalována v počítači nebo je součástí příslušenství, jež bylo dodáno s vaším počítačem.

Kartu SIM vyměníte nebo nainstalujte takto:

1. Vypněte počítač nebo jej uveďte do režimu hibernace. Potom odpojte od počítače adaptér napájení a všechny kabely.
2. Vyhledejte přihrádku pro kartu SIM na pravé straně počítače.
3. Do otvoru v přihrádce pro kartu SIM **1** vložte narovnanou kancelářskou sponku. Přihrádka pro kartu SIM se povysune **2**. Poté opatrně vysuňte přihrádku pro kartu SIM z počítače.

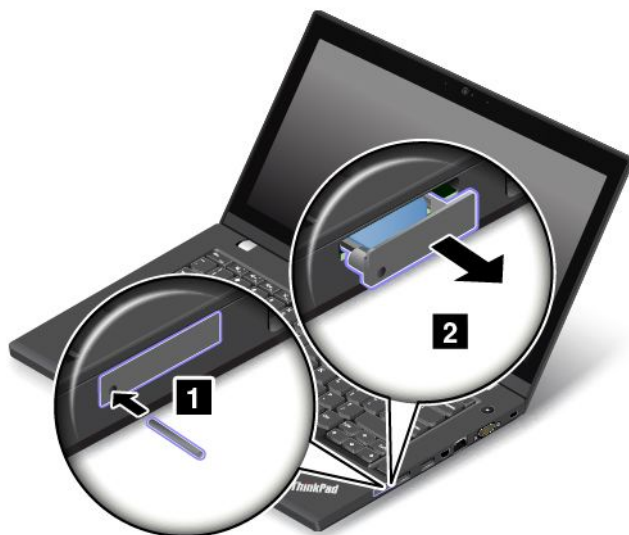

4. Opatrně kartu SIM vysuňte ze slotu.

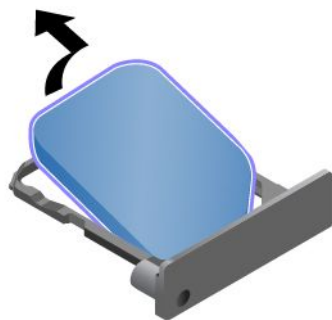

5. Nainstalujte do přihrádky novou kartu SIM.

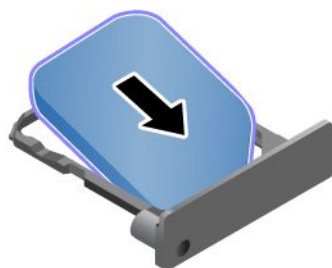

6. Vložte přihrádku do počítače.

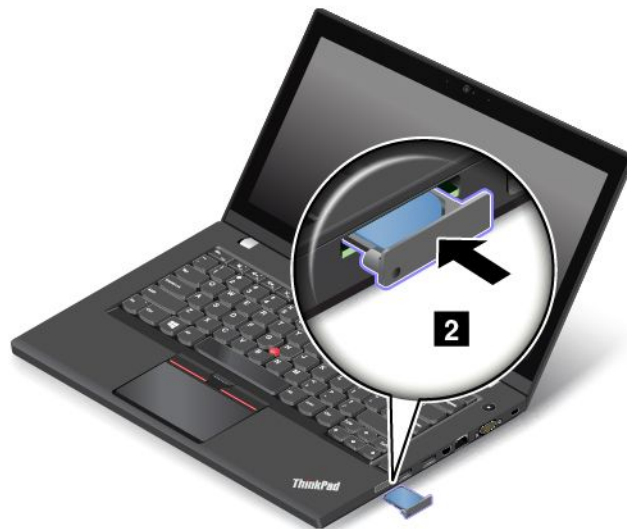

7. Znovu k notebooku připojte napájecí adaptér a kabely.

Výměna baterie

Než začnete, vytiskněte si tyto pokyny a přečtěte si „Důležité bezpečnostní instrukce“ na stránce vi.

Systém podporuje pouze baterie speciálně navržené pro konkrétní systém a vyrobené společností Lenovo či schváleným výrobcem. Systém nepodporuje neschválené baterie nebo baterie navržené pro jiné systémy. Je-li nainstalována neschválená baterie nebo baterie navržená pro jiný systém, systém se nebude dobíjet.

Upozornění: Společnost Lenovo nenese žádnou odpovědnost za výkonnost nebo bezpečnost neschválených baterií a neposkytuje žádný druh záruky na selhání nebo škody způsobené jejich použitím.

Poznámka: Je-li nainstalována neschválená baterie, zobrazí se následující zpráva: „Nainstalovaná baterie není tímto systémem podporována a nebude se dobíjet. Vyměňte baterii za správnou baterii Lenovo určenou pro tento systém.“

Baterii vyměníte takto:

1. Vypněte počítač. Potom odpojte od počítače adaptér napájení a všechny kabely.
2. Zavřete displej počítače a počítač otočte.

3. Posuňte západky baterie do odemknuté pozice **1**. Pak baterii vyjměte **2**.

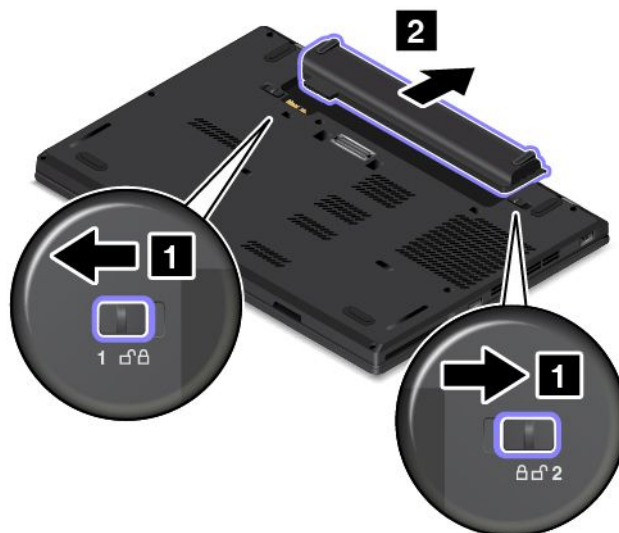

4. Vložte novou baterii tak, aby zapadla na své místo.



5. Počítač znovu otočte. Připojte napájecí adaptér a všechny kabely.

Výměna knoflíkové baterie

Než začnete, vytiskněte si tyto pokyny a přečtěte si „Důležité bezpečnostní instrukce“ na stránce vi.

Knoflíkovou baterii vyměníte takto:

1. Vypněte počítač. Potom odpojte od počítače adaptér napájení a všechny kabely.
2. Zavřete displej počítače a počítač otočte.
3. Vyjměte baterii. Viz „Výměna baterie“ na stránce 125.
4. Pokud počítač obsahuje přihrádku na kartu SIM, vyjměte tuto přihrádku předtím, než sejmete spodní kryt. Viz „Instalace nebo výměna karty SIM“ na stránce 123.

5. Odstraňte gumové krytky.

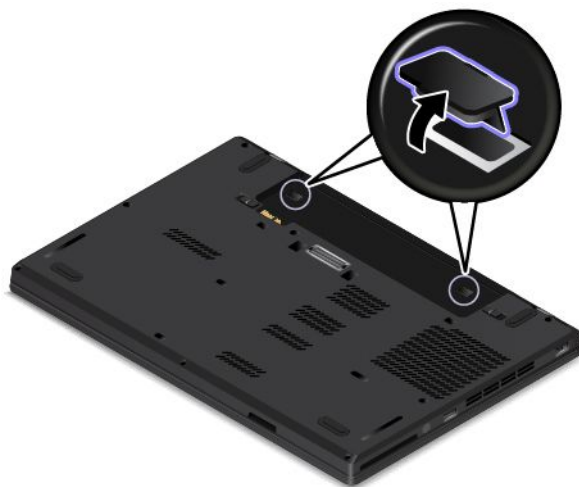

6. Vyšroubujte šrouby **1**. Poté odstraňte kryt **2** **3**.

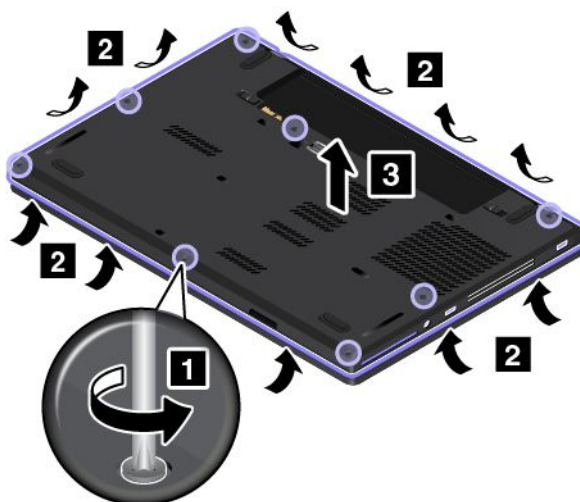

7. Odpojte konektor **1**. Poté vyjměte knoflíkovou baterii **2**.

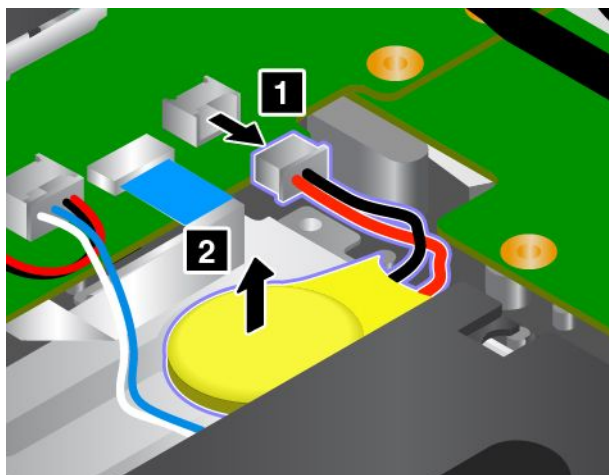

8. Nainstalujte novou knoflíkovou baterii **1**. Poté připojte konektor **2**.

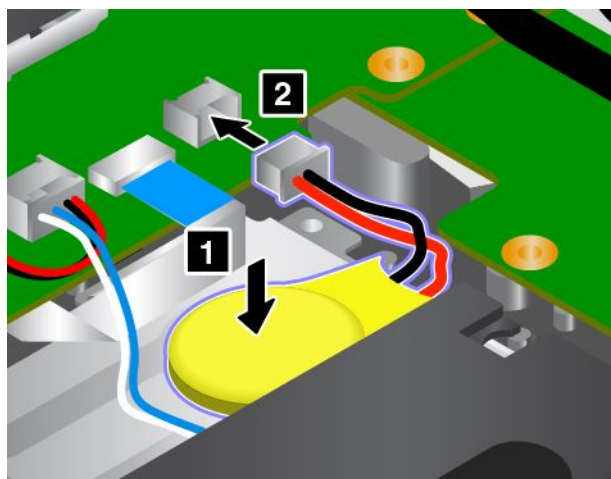

9. Vraťte zpět kryt počítače **1**. Poté utáhněte šrouby **2**.

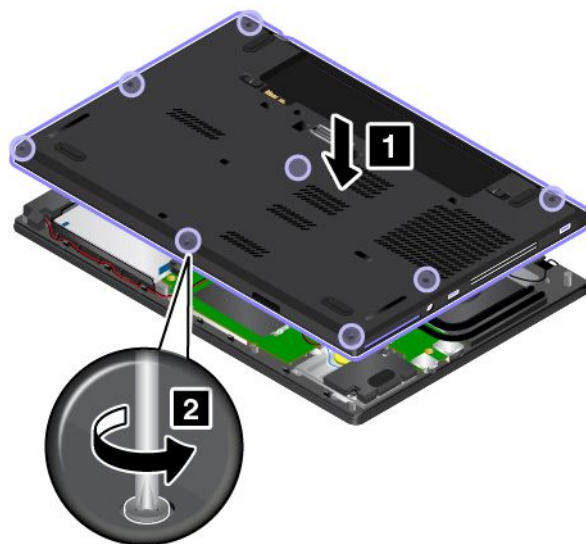

10. Vraťte gumové krytky na místo.

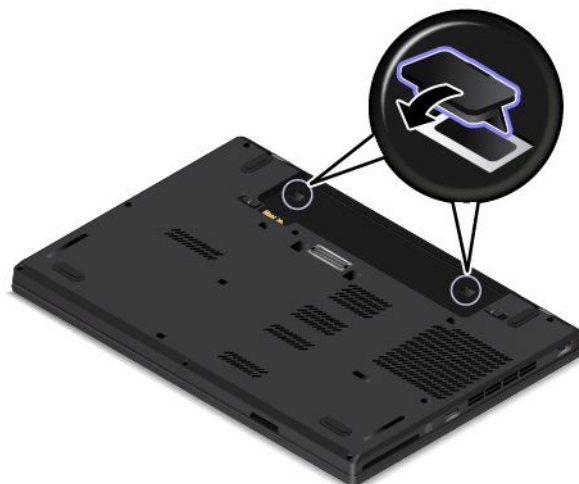

11. Vložte zpět baterii. Viz „Výměna baterie“ na stránce 125.
12. Počítač znovu otočte. Připojte napájecí adaptér a všechny kabely.

Po výměně knoflíkové baterie obnovte systémové datum a čas v programu ThinkPad Setup. Viz „Nabídka Date/Time“ na stránce 72.

Výměna klávesnice

Než začnete, vytiskněte si tyto pokyny a přečtěte si „Důležité bezpečnostní instrukce“ na stránce vi.

Klávesnici vyjmete takto:

1. Vypněte počítač. Potom odpojte od počítače adaptér napájení a všechny kabely.
2. Zavřete displej počítače a počítač otočte.
3. Vyjměte baterii. Viz „Výměna baterie“ na stránce 125.
4. V originálním obalu nové klávesnice vyhledejte multifunkční nástroj pro výměnu klávesnice. Následující obrázek znázorňuje multifunkční nástroj pro výměnu klávesnice.



5. Odstraňte gumové krytky.

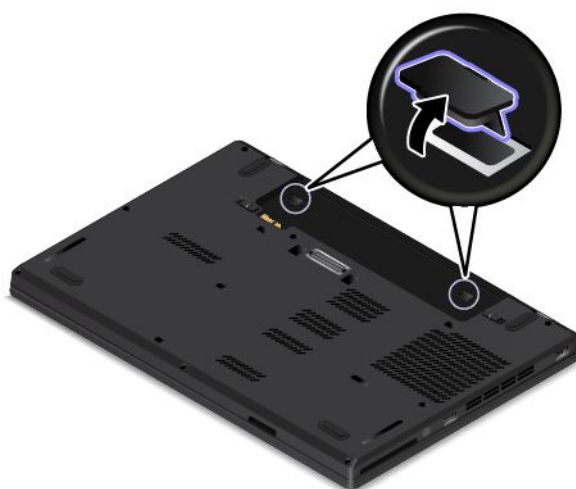

6. Chcete-li získat přístup ke šroubům pod rámem klávesnice, použijte plochý konec multifunkčního nástroje pro výměnu klávesnice a posuňte rám klávesnice směrem dopředu o 2,5 mm (0,1").



7. Pomocí opačného konce nástroje s křížovým šroubovákem uvolněte šroubky.



8. Klávesnici odklopte lehce nahoru, jak znázorňuje šipka **1**, dokud nevidíte konektory na spodní straně klávesnice. Poté klávesnici otočte, jak ukazuje šipka **2**.



9. Otočte klávesnici na opěrku rukou a odpojte konektory. Poté vyjměte klávesnici.



Novou klávesnici nainstalujete takto:

1. Připojte konektory a otočte klávesnici.



2. Vložte klávesnici do rámečku klávesnice, jak je znázorněno na obrázku. Přední hrana klávesnice (tedy ta, která je blíže k displeji) musí být pod okrajem rámečku pro klávesnici.



3. Ujistěte se, zda šrouby jsou zcela odkryté. Jestliže nejsou, zajistěte přístup ke šroubům pod rámem klávesnice tak, že posunete rám klávesnice pomocí plochého konce multifunkčního nástroje pro výměnu klávesnice.



4. Pomocí opačného konce multifunkčního nástroje pro výměnu klávesnice s křížovým šroubovákem utáhněte šrouby zajišťující klávesnici na místě.



5. Posuňte rám klávesnice zpět směrem dozadu o 2,5 mm (0,1") pomocí plochého konce multifunkčního nástroje pro výměnu klávesnice tak, aby byly západky v rámu klávesnice skryty pod rámečkem.

Poznámka: Při posouvání rámu klávesnice nemačkejte ani nepřidržujte žádnou z kláves, jinak nebude možné s rámem klávesnice pohnout.



6. Vložte plochý konec multifunkčního nástroje pro výměnu klávesnice z boku do klávesnice, jak je znázorněno na obrázku, abyste mohli zatlačit rám klávesnice zpět. Zkontrolujte, že mezi rámem klávesnice a rámečkem není žádná mezera.

Poznámka: Při posouvání rámu klávesnice nemačkejte ani nepřidržujte žádnou z kláves, jinak nebude možné s rámem klávesnice pohnout.



7. Vraťte gumové krytky na místo.

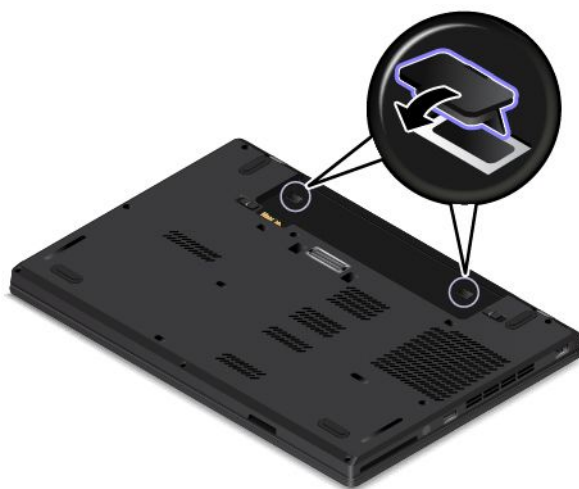

8. Vložte zpět baterii. Viz „Výměna baterie“ na stránce 125.

9. Počítač znovu otočte. Připojte napájecí adaptér a všechny kabely.

Výměna interní úložné jednotky

Než začnete, vytiskněte si tyto pokyny a přečtěte si „Důležité bezpečnostní instrukce“ na stránce vi.

Upozornění: Interní úložná jednotka (například jednotka pevného disku, hybridní jednotka nebo jednotka SSD) je velmi citlivá. Nesprávné zacházení může způsobit poškození a trvalou ztrátu dat. Řiďte se následujícími pokyny:

- Úložnou jednotku vyměňujte pouze při upgradu počítače nebo při opravě jednotky. Konektory a pozice úložné jednotky nejsou navrženy pro její časté výměny.
- Jednotku neupustíte a nevystavujete ji nárazům. Položte jednotku na materiál, který absorbuje nárazy, například na měkkou látku.
- Na kryt jednotky nevyvíjejte tlak.
- Nedotýkejte se konektoru.
- Před vyjmutím úložné jednotky vytvořte záložní kopii všech dat na ní a pak počítač vypněte.
- Jednotku nikdy nevyjímejte, je-li počítač spuštěný, ve spánkovém režimu nebo v režimu hibernace.

Úložnou jednotku vyměníte takto:

1. Vypněte počítač. Potom odpojte od počítače adaptér napájení a všechny kabely.
2. Zavřete displej počítače a počítač otočte.
3. Vyjměte baterii. Viz „Výměna baterie“ na stránce 125.
4. Pokud počítač obsahuje přihrádku na kartu SIM, vyjměte tuto přihrádku předtím, než sejmete spodní kryt. Viz „Instalace nebo výměna karty SIM“ na stránce 123.

5. Odstraňte gumové krytky.

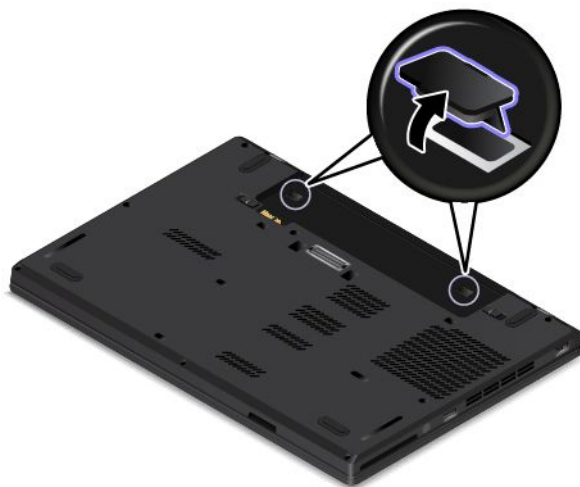

6. Vyšroubujte šrouby **1**. Poté odstraňte kryt **2 3**.

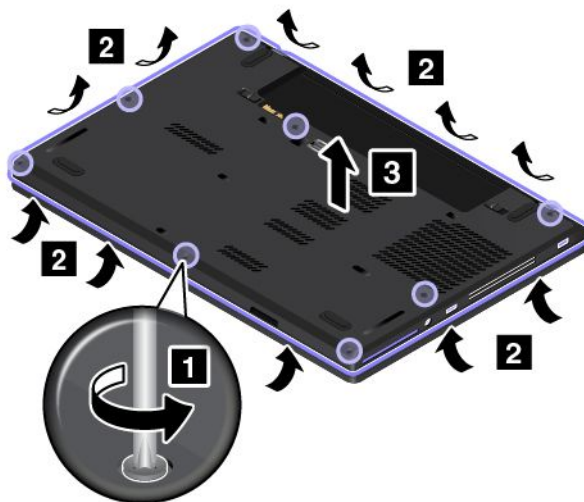

7. Odšroubujte šroub, který úložnou jednotku zajišťuje.

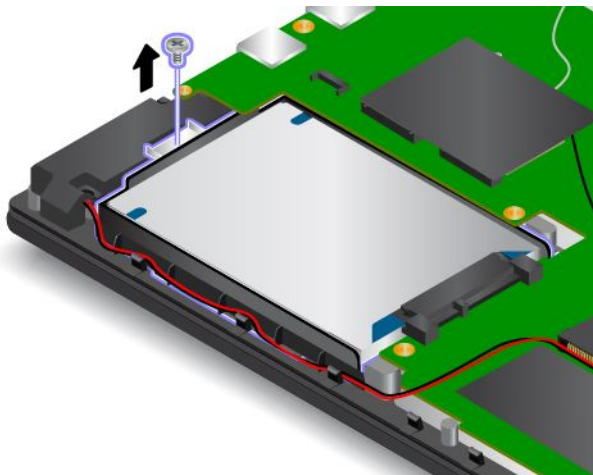

8. Vyjměte úložnou jednotku.

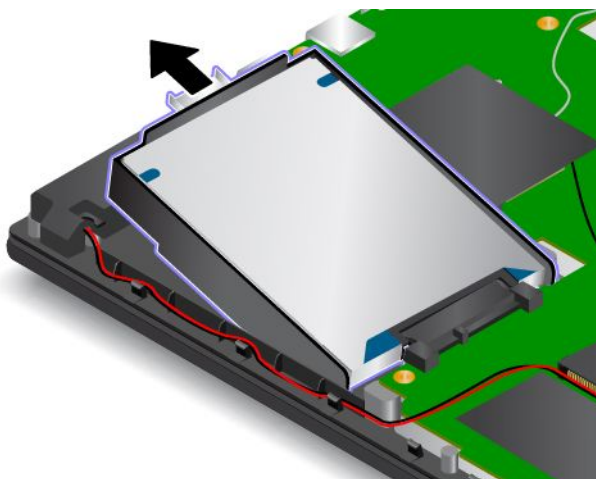

9. Vložte do pozice novou úložnou jednotku.

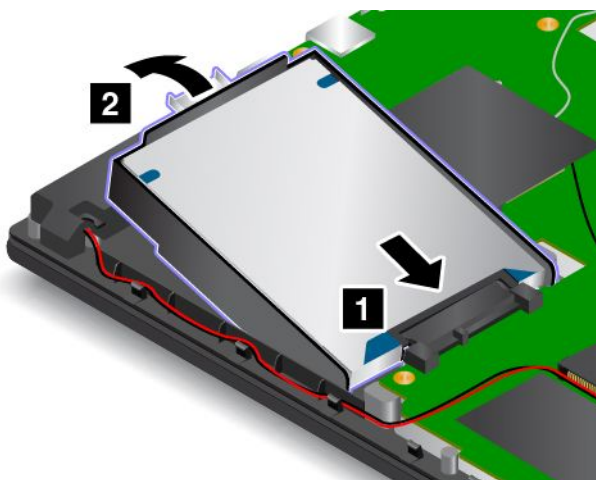

10. Zašroubujte šroub **2** zajišťující úložnou jednotku.

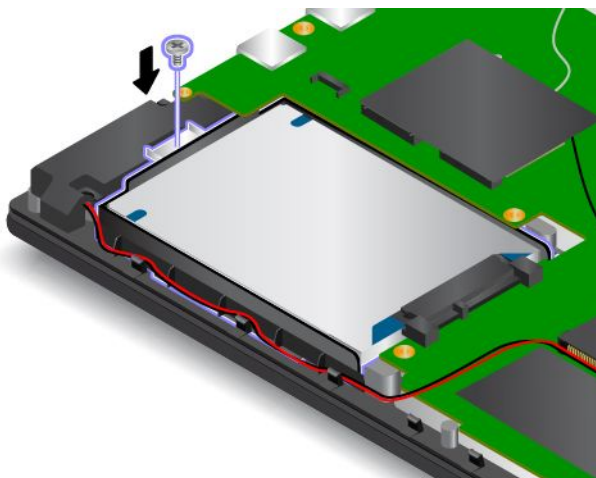

11. Vraťte zpět kryt počítače **1**. Poté utáhněte šrouby **2**.

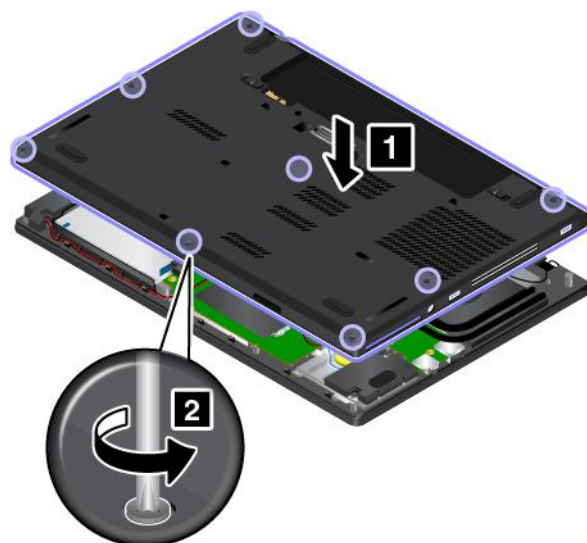

12. Vraťte gumové krytky na místo.

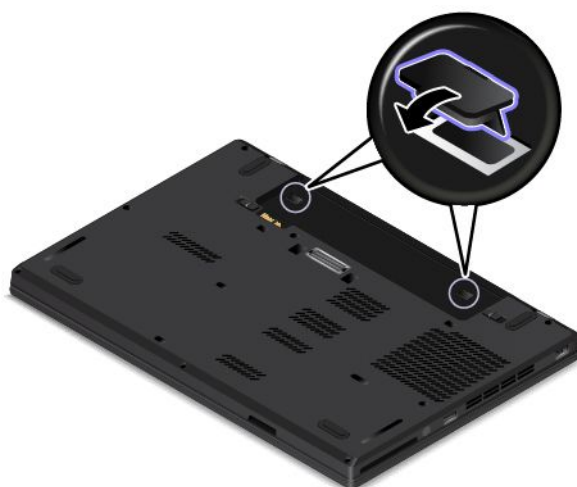

13. Vložte zpět baterii. Viz „Výměna baterie“ na stránce 125.

14. Počítač znovu otočte. Připojte napájecí adaptér a všechny kabely.

Výměna bezdrátové karty WAN

Než začnete, vytiskněte si tyto pokyny a přečtěte si „Důležité bezpečnostní instrukce“ na stránce vi.

Poznámka: Tyto informace se týkají pouze modulů instalovaných uživatelem.

Upozornění: Než začnete s instalací bezdrátové karty WAN, dotkněte se kovového stolu nebo uzemněného kovového předmětu. Tím vybijete elektrostatický náboj vašeho těla. Statická elektřina by mohla kartu poškodit.

Bezdrátovou kartu WAN vyměníte takto:

1. Vypněte počítač. Potom odpojte od počítače adaptér napájení a všechny kabely.
2. Zavřete displej počítače a počítač otočte.

3. Vyměňte baterii. Viz „Výměna baterie“ na stránce 125.
4. Pokud počítač obsahuje přihrádku na kartu SIM, vyměňte tuto přihrádku předtím, než sejmete spodní kryt. Viz „Instalace nebo výměna karty SIM“ na stránce 123.
5. Odstraňte gumové krytky.

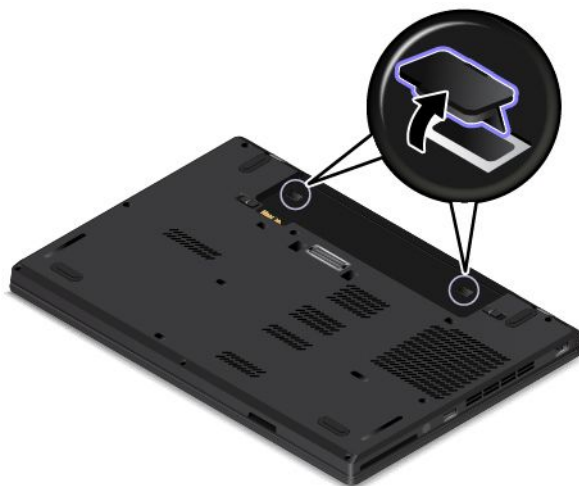

6. Vyšroubujte šrouby **1**. Poté odstraňte kryt **2 3**.

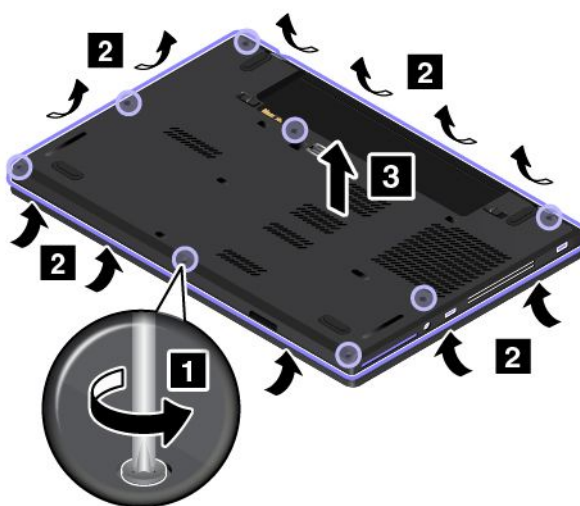

7. Odklopte vrstvu zakrývající kartu a podržte ji tak, než paměťový modul vyměníte.

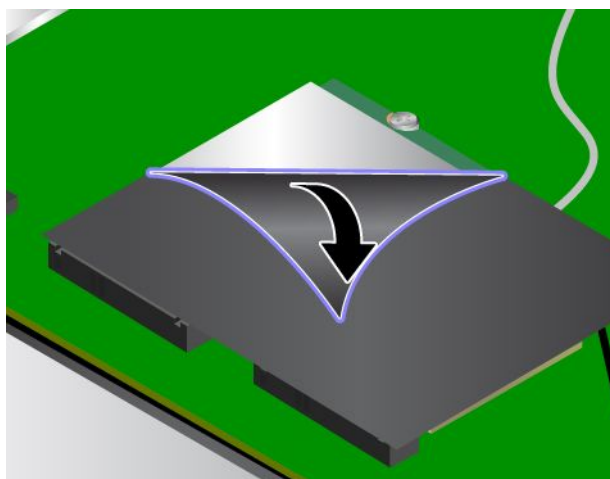

8. Je-li v balení s novou kartou obsažen nástroj pro odpojení kabelů, použijte jej k odpojení kabelů od staré karty. Pokud takový nástroj obsažen není, konektor kabelů uchopte prsty a všechny kabely od staré karty jemně odpojte.

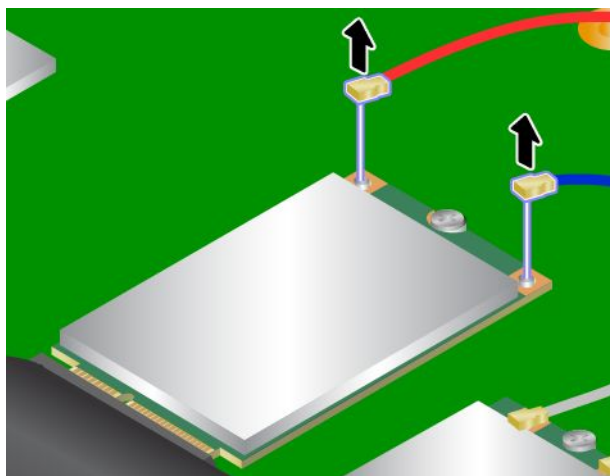

9. Vyšroubujte šroub. Karta povyskočí ven.

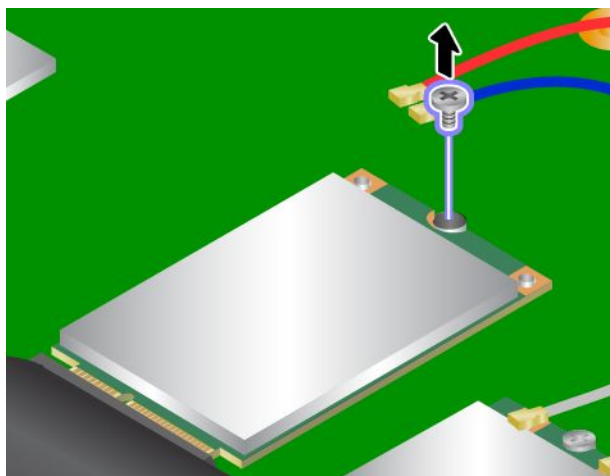

10. Vyjměte kartu.

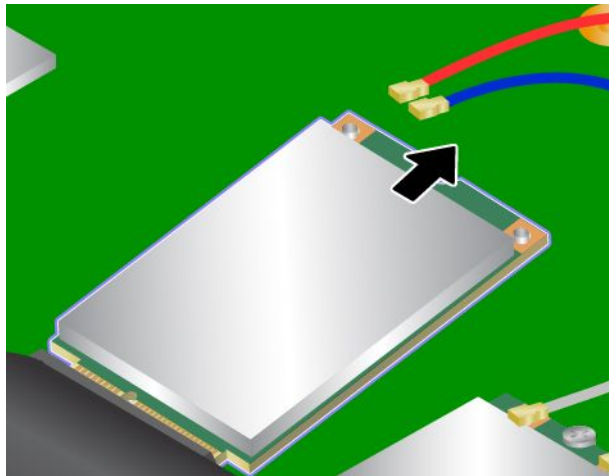

11. Zasuňte kartu jejím okrajem s kontakty do příslušného slotu pro kartu **1**. Natočte novou kartu směrem dolů **2**.

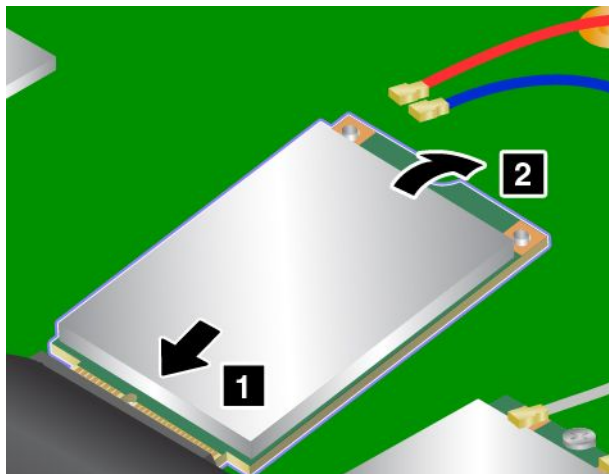

12. Zašroubujte šroub zajišťující novou kartu.

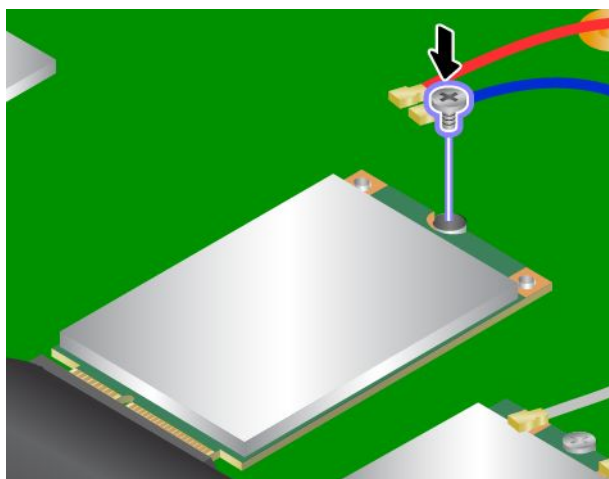

13. Podle obrázku připojte anténní kabely k nové kartě. Poté pusťte krycí vrstvu, kterou jste drželi rukou.

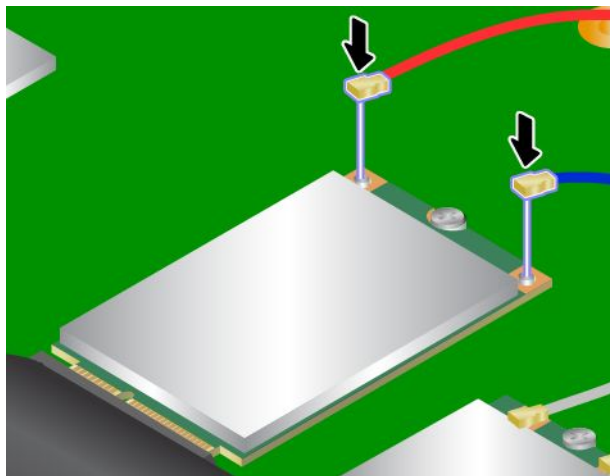

14. Vraťte zpět kryt počítače **1**. Poté utáhněte šrouby **2**.

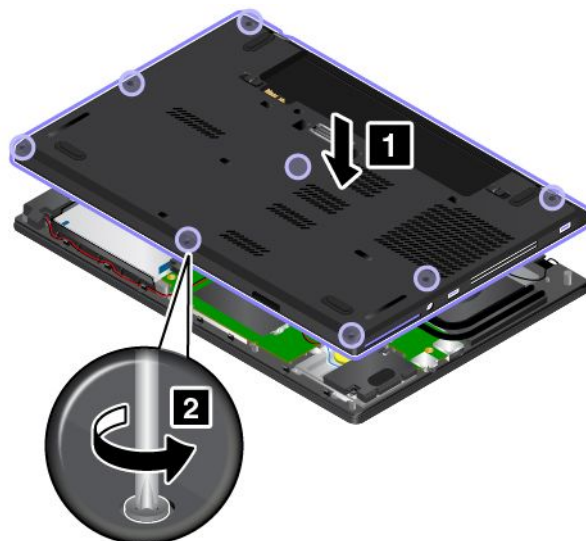

15. Vraťte gumové krytky na místo.

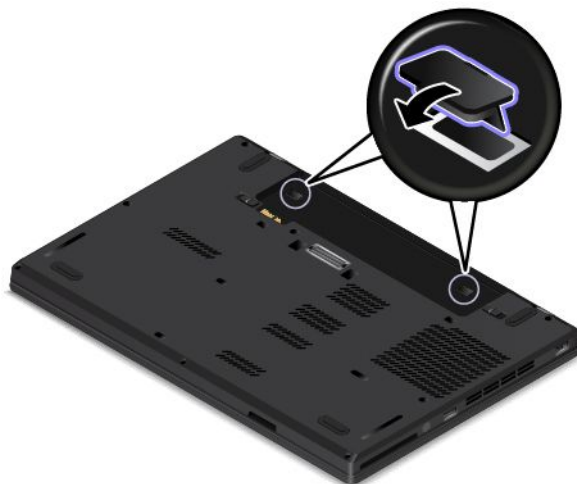

16. Vložte zpět baterii. Viz „Výměna baterie“ na stránce 125.
17. Počítač znovu otočte. Připojte napájecí adaptér a všechny kabely.

Výměna paměťového modulu

Než začnete, vytiskněte si tyto pokyny a přečtěte si „Důležité bezpečnostní instrukce“ na stránce vi.

Zvýšením kapacity paměti lze efektivně zrychlit běh programů.

Poznámka: Rychlost paměťového modulu závisí na konfiguraci systému. Za určitých podmínek nemusí být paměťový modul počítače schopný pracovat maximální rychlostí.

Upozornění: Než začnete s instalací paměťového modulu, dotkněte se kovového stolu nebo uzemněného kovového předmětu. Tím vybijete elektrostatický náboj vašeho těla. Statická elektřina by mohla paměťový modul poškodit.

Paměťový modul vyměníte takto:

1. Vypněte počítač. Potom odpojte od počítače adaptér napájení a všechny kabely.
2. Zavřete displej počítače a počítač obraťte.
3. Vyměňte baterii. Viz „Výměna baterie“ na stránce 125.
4. Pokud počítač obsahuje přihrádku na kartu SIM, vyjměte tuto přihrádku předtím, než sejmete spodní kryt. Viz „Instalace nebo výměna karty SIM“ na stránce 123.
5. Odstraňte gumové krytky.

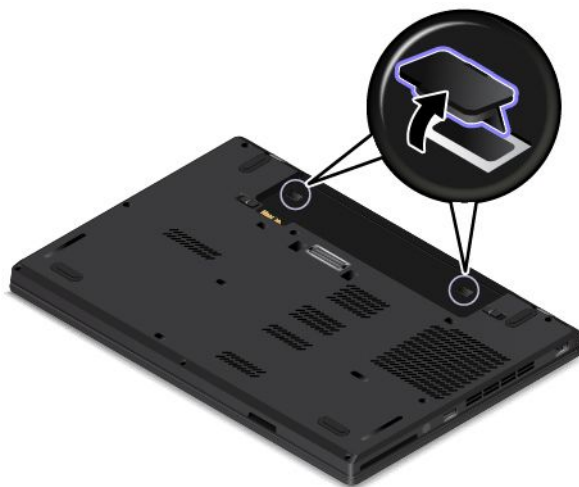

6. Vyšroubujte šrouby **1**. Poté odstraňte kryt **2 3**.

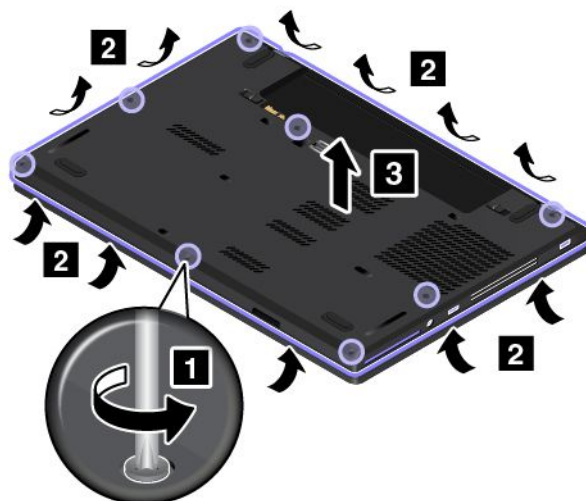

7. Odklopte krycí vrstvu a podržte ji tak, než paměťový modul vyměníte.

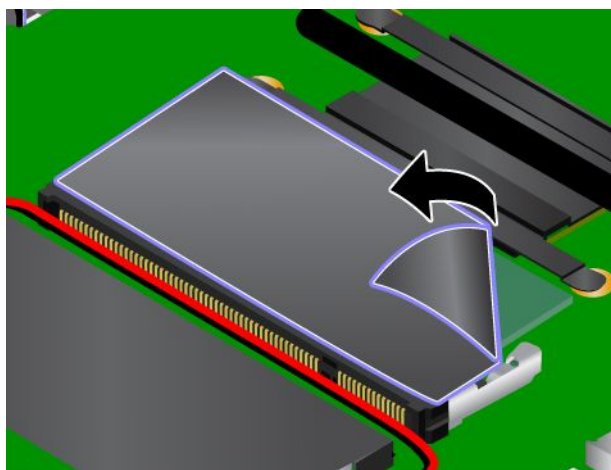

8. Odklopte západky po obou stranách paměťového slotu **1** současně. Poté odeberte paměťový modul **2**.

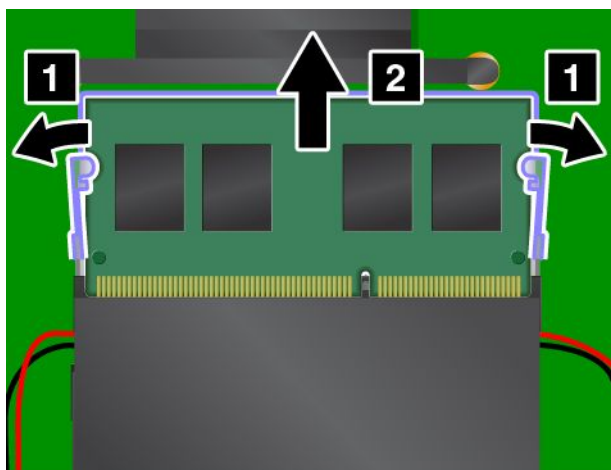

9. Konec paměťového modulu označený zářezem nasměrujte k okraji paměťového slotu s kontakty. Paměťový modul **1** vložte do slotu pod úhlem asi 20 stupňů. Přiklopte paměťový modul směrem dolů, aby zapadl na místo **2**. Ujistěte se, že paměťový modul je pevně nainstalován v pozici a že s ním nelze snadno pohnout. Poté pusťte krycí vrstvu, kterou jste drželi rukou.

Upozornění: Nedotýkejte se okraje paměťového modulu s kontakty. Jinak by mohlo dojít k poškození modulu.

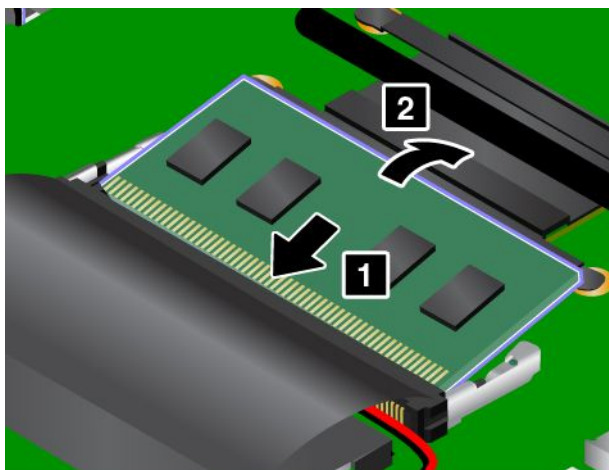

10. Vraťte zpět kryt počítače **1**. Poté utáhněte šrouby **2**.

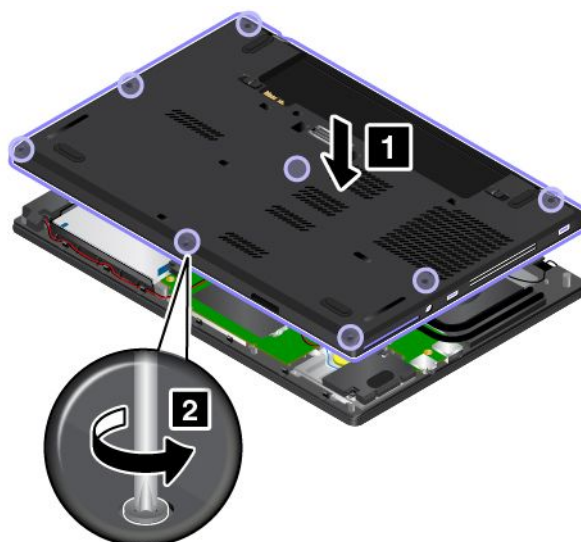

11. Vraťte gumové krytky na místo.

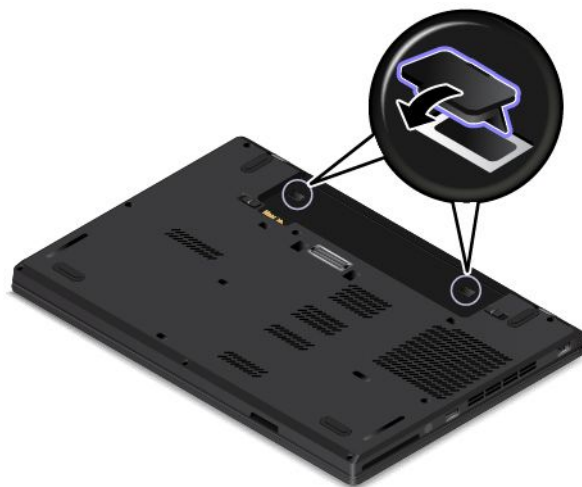

12. Vložte zpět baterii. Viz „Výměna baterie“ na stránce 125.

13. Počítač znovu otočte. Připojte napájecí adaptér a všechny kabely.

Kapitola 11. Získání podpory

V této kapitole naleznete informace o tom, jak získat pomoc a podporu od společnosti Lenovo.

- „Než budete kontaktovat Lenovo“ na stránce 147
- „Jak získat podporu a servis“ na stránce 148
- „Zakoupení dalších služeb“ na stránce 149

Než budete kontaktovat Lenovo

Problémy s počítačem můžete často vyřešit na základě informací uvedených v chybových zprávách, když využijete diagnostické programy nebo informace na webové stránce Lenovo.

Registrace počítače

Zaregistrujte svůj počítač u společnosti Lenovo. Další informace naleznete v části „Registrace počítače“ na stránce 15.

Stahování aktualizací systému

Stažením aktualizovaného softwaru můžete vyřešit problémy s počítačem.

Chcete-li si stáhnout aktualizovaný software, přejděte na následující webovou stránku a postupujte podle pokynů na obrazovce:

<http://www.lenovo.com/support>

Zaznamenání informací

Než začnete hovořit se zástupcem společnosti Lenovo, zaznamenejte si tyto důležité informace o svém počítači.

Záznam projevů problému a podrobností

Než požádáte o pomoc, přichystejte si odpovědi na níže uvedené otázky. Díky tomu vám budeme moci co nejrychleji poradit.

- Jaký máte problém? Jedná se o problém stálý, nebo dočasný?
- Zobrazuje se nějaké chybové hlášení? Jaký je kód chyby, pokud je zobrazen?
- Jaký operační systém používáte? Jakou máte verzi operačního systému?
- Které softwarové programy byly spuštěny v době výskytu problému?
- Lze problém cíleně vyvolat? Pokud ano, jak?

Zaznamenání informací o systému

Vespod vašeho počítače je etiketa se sériovým číslem. Poznamenejte si typ počítače a sériové číslo.

- Jaký je název vašeho počítače Lenovo?
- Jaký typ počítače máte?
- Jaké je sériové číslo počítače?

Jak získat podporu a servis

Jestliže potřebujete pomoc, servis, technickou podporu nebo chcete získat více informací o produktech Lenovo, máte k dispozici širokou škálu informačních zdrojů Lenovo, které Vám pomohou. Zde naleznete informace, kde hledat další informace o Lenovo a našich produktech, co dělat v případě, že máte s počítačem nějaký problém, a kam se obrátit o pomoc, je-li to nezbytné.

Informace o počítači a předinstalovaném softwaru, pokud byl použit, naleznete v dokumentaci, která byla dodána s počítačem. Tato dokumentace zahrnuje tištěné knihy, online knihy, soubory readme a soubory nápovědy. Informace o produktech Lenovo jsou navíc k dispozici na internetu.

Aktualizace Microsoft Service Pack obsahují nejnovější zdroje pro aktualizace produktů Windows. Jsou dostupné na webových stránkách (připojení může být zpoplatněno) nebo na disku. Podrobnější informace a odkazy naleznete na webové stránce <http://www.microsoft.com>. Společnost Lenovo nabízí technickou podporu pro dotazy vztahující se k aktualizacím Service Pack pro váš produkt s předem nainstalovaným systémem Microsoft Windows od společnosti Lenovo. Máte-li zájem o další informace, obraťte se na servisní středisko.

Použití diagnostických programů

Mnoho problémů s počítačem lze vyřešit bez externí podpory. Máte-li s počítačem nějaký problém, podívejte se nejprve na informace týkající se odstraňování problémů uvedené v dokumentaci vašeho počítače. Máte-li podezření na softwarový problém, projděte si dokumentaci včetně souborů readme a informačních systémů nápovědy dodaných s operačním systémem či programem.

Notebooky ThinkPad se dodávají včetně sady diagnostických programů, s jejichž pomocí můžete identifikovat hardwarové problémy. Pokyny pro užívání diagnostických programů naleznete v části „Diagnóza problémů“ na stránce 91.

Pokyny k odstraňování problémů nebo diagnostické programy vám mohou říci, že potřebujete další nebo aktualizované ovladače zařízení či jiný software. Rovněž si můžete vyhledat nejnovější informace a stáhnout si ovladače zařízení a aktualizace na webové stránce podpory Lenovo na adrese <http://www.lenovo.com/support>.

Webová stránka podpory Lenovo

Informace o technické podpoře jsou dostupné na webové stránce podpory Lenovo na adrese: <http://www.lenovo.com/support>

Tyto webové stránky jsou aktualizovány nejnovějšími informacemi o technické podpoře, např:

- Ovladače a software
- Diagnostické programy
- Záruka na produkt a servisní záruka
- Podrobnosti o produktech a dílech
- Uživatelské příručky a návody
- Databáze znalostí a odpovědi na časté dotazy

Volání Lenovo

Pokud jste se pokusili vyřešit problém a přesto ještě potřebujete pomoci, během záruční doby můžete telefonicky kontaktovat servisní středisko a požádat o radu nebo o informace. Během záruční doby lze použít následujících služeb:

- Zjištění problému – k dispozici jsou kvalifikovaní pracovníci, kteří vám pomohou s identifikací problému v případě potíží s hardwarem a kteří vám budou nápomocni při rozhodování o akci nezbytné pro vyřešení problému.
- Oprava hardwaru Lenovo – v případě zjištění problému způsobeného hardwarem Lenovo v záruční době Vám budou k dispozici kvalifikovaní servisní pracovníci, kteří Vám poskytnou služby odpovídající úrovni.
- Řízení změn EC – příležitostně se mohou po prodeji produktu vyskytnout nezbytné změny. Lenovo nebo prodejce, je-li k tomu oprávněn společností Lenovo, v takovém případě poskytne vybrané aktualizace EC (Engineering Changes).

Záruční služby nezahrnují následující činnosti:

- Výměnu nebo použití jiných součástí než od Lenovo nebo součástí bez záruky
- Identifikaci příčiny softwarových problémů
- Konfigurace systému UEFI BIOS při instalaci nebo upgradu
- Změny, úpravy nebo aktualizace ovladačů zařízení
- Instalaci a správu síťových operačních systémů (NOS)
- Instalaci a správu aplikačních programů

Podmínky omezené záruky Lenovo, které se vztahují na váš hardwarový produkt od společnosti Lenovo, naleznete v kapitole „Informace o záruce“ v příručce *Bezpečnostní pokyny a informace o záruce a nastavení* dodané s vaším počítačem.

Pokud je to možné, buďte v době volání u počítače, aby vám technik mohl poradit s řešením problému. Před voláním si stáhněte nejaktuálnější ovladače a aktualizace systému, spusťte diagnostiku a zaznamenejte informace. Při volání na technickou podporu mějte připraveny následující informace:

- Typ a model počítače
- Sériová čísla počítače, monitoru a jiných komponent a doklad o koupi
- Popis problému
- Přesné znění případných chybových zpráv
- Udaje o hardwarové a softwarové konfiguraci systému

Telefonní čísla

Seznam telefonních čísel středisek servisu a podpory Lenovo ve vaší zemi nebo regionu naleznete na webové stránce <http://www.lenovo.com/support/phone> nebo v příručce *Bezpečnostní pokyny a informace o záruce a nastavení* dodané s počítačem.

Poznámka: Telefonní čísla se mohou měnit bez předchozího upozornění. Nejaktuálnější telefonní čísla naleznete na webové stránce <http://www.lenovo.com/support/phone>. Není-li číslo pro vaši zemi či oblast uvedeno v seznamu, obraťte se na příslušného prodejce produktů Lenovo nebo obchodního zástupce společnosti Lenovo.

Zakoupení dalších služeb

Během záruční doby a po jejím uplynutí si můžete zakoupit další služby, například podporu pro hardware od Lenovo a jiných výrobců, operační systémy a aplikační programy, instalační služby a nastavení sítí, opravy a vlastní instalace vylepšeného nebo rozšířeného hardwaru. Dostupnost konkrétní služby a její název se v různých zemích může lišit.

Další informace o těchto službách naleznete na adrese:
<http://www.lenovo.com/accessories/services/index.html>

Dodatek A. předpisy

Nejaktuálnější informace o souladu s předpisy naleznete na webové stránce <http://www.lenovo.com/compliance>.

Umístění bezdrátových antén UltraConnect

Notebooky ThinkPad jsou vybaveny integrovaným systémem bezdrátových antén UltraConnect™ vestavěným přímo do displeje, díky čemuž nabízejí optimální příjem zaručující možnost bezdrátové komunikace, ať jste kdekoliv.

Umístění antény

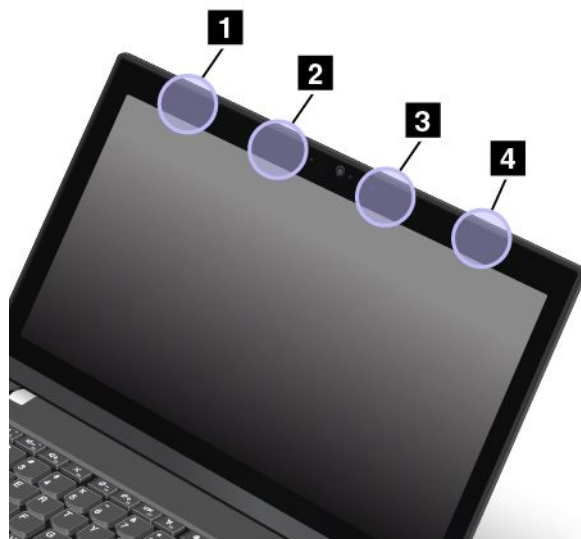

- 1 Bezdrátová anténa LAN (přídavná)
- 2 Bezdrátová anténa WAN (přídavná)
- 3 Bezdrátová anténa WAN (hlavní)
- 4 Bezdrátová anténa LAN (hlavní)

Informace o bezdrátovém rozhraní

Spolupráce bezdrátových zařízení

Bezdrátová karta LAN je určena pro spolupráci s libovolným bezdrátovým produktem LAN, který využívá technologii připojení DSSS (Direct Sequence Spread Spectrum), CCK (Complementary Code Keying) nebo OFDM (Orthogonal Frequency Division Multiplexing) a odpovídá standardům:

- Standard bezdrátových připojení LAN 802.11b/g, 802.11a/b/g, 802.11n nebo 802.11ac, definovaný a schválený institutem IEEE (Institute of Electrical and Electronics Engineers).
- Certifikát Wireless Fidelity (WiFi) definovaný organizací WECA (Wireless Ethernet Compatibility Alliance).

Zařízení Bluetooth je navrženo tak, aby spolupracovalo se všemi produkty standardu Bluetooth, které odpovídají specifikaci Bluetooth 4.0 definované organizací Bluetooth SIG.

Poznámka: V závislosti na používaném adaptéru Bluetooth a operačním systému nemusí být některé profily dostupné.

- Audio Gateway
- AV
- Basic Image
- Dial-up Networking
- File Transfer (Přenos souborů)
- Generic Access
- Service Discovery
- Serial Port
- LAN Access s využitím PPP
- Personal Area Network
- Generic Object Exchange
- Generic Object Push
- Synchronizace
- Sluchátka
- Tiskárna
- Human Interface Devices (klávesnice/myš)
- Handsfree
- PBAP (pouze operační systémy Windows Vista a Windows 7)
- Profil VDP-Sync (pouze operační systémy Windows Vista a Windows 7)

Uživatelské prostředí a vaše zdraví

Tento počítač obsahuje integrovanou bezdrátovou síťovou kartu, která splňuje bezpečnostní standardy a doporučení pro zařízení používající radiové frekvence (RF). Proto je společnost Lenovo přesvědčena, že je tento produkt pro spotřebitele bezpečný. Tyto normy a doporučení odrážejí shodu vědecké veřejnosti a výsledek porad různých panelů a komisí složených z vědců z celého světa, kteří v širokém měřítku zkoumají a sledují vědeckou literaturu.

V některých situacích nebo v určitých prostředích může být užívání bezdrátových zařízení omezeno vlastníkem budovy nebo odpovědnými zástupci organizace. Může jít například o následující situace:

- V letadle, v nemocnici, v blízkosti čerpacích stanic pohonných hmot, v místech, kde se používají výbušniny (s elektronickými rozbuškami), v blízkosti implantátů či na těle nošených zdravotních elektronických zařízení, např. kardiostimulátorů.
- V jiných prostředích, kde je riziko interferencí s jinými zařízeními nebo službami zjištěno či považováno za nebezpečné.

Pokud si nejste jisti, jaká nařízení platí pro používání bezdrátových zařízení v určité oblasti (např. na letišti nebo v nemocnici), zeptejte se předtím, než zapnete počítač, zda je možné používat bezdrátová zařízení.

Informace o shodě vypínače bezdrátové sítě

Modely počítačů vybavené bezdrátovou technologií odpovídají normám pro rádiová zařízení a bezpečnostním normám každé země a oblasti, kde byly schváleny pro bezdrátové použití.

Informace o shodě vypínače bezdrátové sítě pro Brazílii

Este equipamento opera em caráter secundário, isto é, não tem direito a proteção contra interferência prejudicial, mesmo de estações do mesmo tipo, e não pode causar interferência a sistemas operando em caráter primário.

This equipment is a secondary type device, that is, it is not protected against harmful interference, even if the interference is caused by a device of the same type, and it also cannot cause any interference to primary type devices.

Informace o shodě vypínače bezdrátové sítě pro Mexiko

Advertencia: En Mexico la operación de este equipo está sujeta a las siguientes dos condiciones: (1) es posible que este equipo o dispositivo no cause interferencia perjudicial y (2) este equipo o dispositivo debe aceptar cualquier interferencia, incluyendo la que pueda causar su operación no deseada.

Nalezení předpisů ohledně bezdrátové sítě

Podrobnější informace o předpisech týkajících se bezdrátové sítě naleznete v dokumentu *Regulatory Notice* dodaném s počítačem.

Pokud byl počítač dodán bez dokumentu *Regulatory Notice*, naleznete jej na webové stránce:
<http://www.lenovo.com/ThinkPadUserGuides>

Informace o certifikaci

V následující tabulce jsou uvedeny informace o názvu produktu, ID prohlášení o shodě a typech počítačů.

Název výrobku	ID prohlášení o shodě	Typy počítačů
ThinkPad L450	TP00069A	20DS
ThinkPad L450	TP00069A	20DT

Upozornění týkající se klasifikace při exportu

Tento produkt podléhá administrativním nařízením týkajícím se exportu EAR (Export Administration Regulations) Spojených států a jeho číslo ECCN (Export Classification Control Number) je 5A992.c. Může být opakovaně exportován do jakékoli země, vyjma zemí, na které je uvaleno embargo a které jsou uvedeny v seznamu zemí EAR E1.

Upozornění na elektronické vyzařování

Prohlášení o shodě s FCC (Federal Communications Commission)

Následující informace se týkají počítačů ThinkPad L450, modelů počítačů 20DS a 20DT.

This equipment has been tested and found to comply with the limits for a Class B digital device, pursuant to Part 15 of the FCC Rules. These limits are designed to provide reasonable protection against harmful interference in a residential installation. This equipment generates, uses, and can radiate radio frequency energy and, if not installed and used in accordance with the instructions, may cause harmful interference to radio communications. However, there is no guarantee that interference will not occur in a particular installation. If this equipment does cause harmful interference to radio or television reception, which can be determined by turning the equipment off and on, the user is encouraged to try to correct the interference by one or more of the following measures:

- Reorient or relocate the receiving antenna.
- Increase the separation between the equipment and receiver.
- Connect the equipment into an outlet on a circuit different from that to which the receiver is connected.
- Consult an authorized dealer or service representative for help.

Lenovo is not responsible for any radio or television interference caused by using other than specified or recommended cables and connectors or by unauthorized changes or modifications to this equipment. Unauthorized changes or modifications could void the user's authority to operate the equipment.

This device complies with Part 15 of the FCC Rules. Operation is subject to the following two conditions: (1) this device may not cause harmful interference, and (2) this device must accept any interference received, including interference that may cause undesired operation.

Responsible Party:

Lenovo (United States) Incorporated

1009 Think Place - Building One

Morrisville, NC 27560

Phone Number: 919-294-5900



Průmyslová vyhláška Kanady o shodě s emisní třídou B

CAN ICES-3(B)/NMB-3(B)

Evropská unie – shoda se směrnicí týkající se elektromagnetické kompatibility (EMC) nebo směrnicí o rádiových zařízeních.

Modely bez bezdrátového zařízení: Tento výrobek odpovídá požadavkům na ochranu podle směrnice Rady EU číslo 2004/108/ES (do 19. dubna 2016) a směrnice Rady 2014/30/EU (od 20. dubna 2016) o sblížení zákonů členských států týkajících se elektromagnetické kompatibility.

Modely s bezdrátovým zařízením: Tento výrobek odpovídá požadavkům a základním normám podle směrnice Rady EU 1999/5/ES (Směrnice R&TTE) o sblížení zákonů členských států týkajících se elektromagnetické kompatibility.

Společnost Lenovo nemůže přijmout odpovědnost za jakákoli selhání zajištění bezpečnostních požadavků vyplývajících z nedoporučených úprav tohoto produktu, včetně jeho použití s kartami od jiných výrobců. Tento výrobek byl testován a shledán jako vyhovující limitům pro zařízení třídy B podle evropské normy harmonizované v souladu se směrnicemi. Limity třídy B byly odvozeny pro domácí prostředí, aby byla zajištěna dostatečná ochrana proti rušení licencovaných komunikačních zařízení.

Lenovo, Einsteinova 21, 851 01 Bratislava, Slovakia



Německá vyhláška o shodě s emisní třídou B

Deutschsprachiger EU Hinweis:

Hinweis für Geräte der Klasse B EU-Richtlinie zur Elektromagnetischen Verträglichkeit

Dieses Produkt entspricht den Schutzanforderungen der EU-Richtlinie 2014/30/EU (früher 2004/108/EC) zur Angleichung der Rechtsvorschriften über die elektromagnetische Verträglichkeit in den EU-Mitgliedsstaaten und hält die Grenzwerte der Klasse B der Norm gemäß Richtlinie.

Um dieses sicherzustellen, sind die Geräte wie in den Handbüchern beschrieben zu installieren und zu betreiben. Des Weiteren dürfen auch nur von der Lenovo empfohlene Kabel angeschlossen werden. Lenovo übernimmt keine Verantwortung für die Einhaltung der Schutzanforderungen, wenn das Produkt ohne Zustimmung der Lenovo verändert bzw. wenn Erweiterungskomponenten von Fremdherstellern ohne Empfehlung der Lenovo gesteckt/eingebaut werden.

Deutschland:

Einhaltung des Gesetzes über die elektromagnetische Verträglichkeit von Betriebsmitteln

Dieses Produkt entspricht dem „Gesetz über die elektromagnetische Verträglichkeit von Betriebsmitteln“ EMVG (früher „Gesetz über die elektromagnetische Verträglichkeit von Geräten“). Dies ist die Umsetzung der EMV EU-Richtlinie 2014/30/EU (früher 2004/108/EWG) in der Bundesrepublik Deutschland.

Zulassungsbescheinigung laut dem Deutschen Gesetz über die elektromagnetische Verträglichkeit von Betriebsmitteln, EMVG vom 20. Juli 2007 (früher Gesetz über die elektromagnetische Verträglichkeit von Geräten), bzw. der EMV EU Richtlinie 2014/30/EU (früher 2004/108/EC), für Geräte der Klasse B.

Dieses Gerät ist berechtigt, in Übereinstimmung mit dem Deutschen EMVG das EG-Konformitätszeichen - CE - zu führen. Verantwortlich für die Konformitätserklärung nach Paragraf 5 des EMVG ist die Lenovo (Deutschland) GmbH, Meitnerstr. 9, D-70563 Stuttgart.

Informationen in Hinsicht EMVG Paragraf 4 Abs. (1) 4:

Das Gerät erfüllt die Schutzanforderungen nach EN 55024 und EN 55022 Klasse B.

Korejská vyhláška o shodě s emisní třídou B

B급 기기 (가정용 방송통신기자재)
이 기기는 가정용(B급) 전자파적합기기로서 주로 가정에서 사용하는 것을 목적으로 하며, 모든 지역에서 사용할 수 있습니다

Japonská vyhláška VCCI o shodě s emisní třídou B

この装置は、クラスB情報技術装置です。この装置は、家庭環境で使用することを目的としていますが、この装置がラジオやテレビジョン受信機に近接して使用されると、受信障害を引き起こすことがあります。
取扱説明書に従って正しい取り扱いをして下さい。 VCCI-B

Japonské prohlášení o shodě pro výrobky, které se zapojují do sítě s jmenovitým proudem do 20 A na fázi

日本の定格電流が 20A/相 以下の機器に対する高調波電流規制
高調波電流規格 JIS C 61000-3-2 適合品

Japonské oznámení k napájecímu kabelu

The ac power cord shipped with your product can be used only for this specific product. Do not use the ac power cord for other devices.

本製品およびオプションに電源コード・セットが付属する場合は、それぞれ専用のものでありますので他の電気機器には使用しないでください。

Informace o službách k produktům Lenovo na Tchaj-wanu

委製商/進口商名稱: 荷蘭商聯想股份有限公司台灣分公司
進口商地址: 台北市內湖區堤頂大道2段89號5樓
進口商電話: 0800-000-702 (代表號)

Eurasijská známka prohlášení o shodě



Audio oznámení pro Brazílii

Ouvir sons com mais de 85 decibéis por longos períodos pode provocar danos ao sistema auditivo.

Dodatek B. OEEZ a prohlášení o recyklaci

Lenovo podporuje vlastníky zařízení informačních technologií (IT) v odpovědné recyklaci již nepotřebných zařízení. Lenovo nabízí řadu programů a služeb sběru produktů, které pomáhají vlastníkům zařízení s recyklací jejich produktů IT. Informace o recyklaci produktů Lenovo naleznete na webové stránce <http://www.lenovo.com/recycling>. Nejaktuálnější informace týkající se ohleduplnosti našich produktů k životnímu prostředí naleznete na webové stránce <http://www.lenovo.com/ecodeclaration>.

Důležité informace týkající se likvidace odpadu z elektrických a elektronických zařízení (OEEZ)

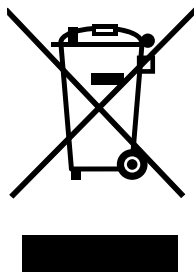

Značka OEEZ na produktech Lenovo se týká zemí, kde platí nařízení týkající se OEEZ a elektronického odpadu (například evropská směrnice o OEEZ, indická vyhláška o správě elektronického odpadu a manipulaci s ním, 2011). Zařízení jsou označena v souladu s místními předpisy, které se týkají likvidace starých elektrických a elektronických zařízení (OEEZ). Tyto předpisy stanovují pravidla pro vrácení a recyklaci použitých zařízení, která jsou platná v dané oblasti. Tímto štítkem se označují různá zařízení. Štítek označuje, že produkt nesmí být vyhozen do běžného odpadu, ale po skončení životnosti je třeba jej vrátit na příslušné sběrné místo.

Uživatelé takových zařízení (EEZ) označených značkou OEEZ nesmí na konci životnosti vyhodit zařízení jako netříděný odpad, ale musí použít dostupnou sběrnou síť, aby bylo zařízení recyklováno a aby byly minimalizovány možné dopady zařízení na prostředí a zdraví lidí (zařízení může obsahovat nebezpečné látky). Elektrická a elektronická zařízení (EEZ) Lenovo mohou obsahovat součásti a komponenty, které mohou být po skončení životnosti považovány za nebezpečný odpad.

EEZ a odpadní elektrická a elektronická zařízení (OEEZ) lze bezplatně odevzdat na místě nákupu nebo u jakéhokoli distributora, který prodává elektrická a elektronická zařízení stejné povahy a funkce jako příslušné použité EEZ nebo OEEZ.

Další informace týkající se likvidace odpadu z elektrických a elektronických zařízení (OEEZ) naleznete na webové stránce:
<http://www.lenovo.com/recycling>

Informace o OEEZ pro Maďarsko

Společnost Lenovo jakožto výrobce nese náklady vzniklé ve spojení s plněním jejího závazku podle maďarského zákona č. 197/2014 (VIII.1.), paragraf 12, body (1)–(5).

Informace o recyklaci odpadů pro Čínu

《废弃电器电子产品回收处理管理条例》提示性说明

联想鼓励拥有联想品牌产品的用户当不再需要此类产品时，遵守国家废弃电器电子产品回收处理相关法律法规，将其交给当地具有国家认可的回收处理资质的厂商进行回收处理。更多回收服务信息，请点击进入<http://support.lenovo.com.cn/activity/551.htm>

Informace o recyklaci odpadů pro Japonsko

Collecting and recycling a disused Lenovo computer or monitor

If you are a company employee and need to dispose of a Lenovo computer or monitor that is the property of the company, you must do so in accordance with the Law for Promotion of Effective Utilization of Resources. Computers and monitors are categorized as industrial waste and should be properly disposed of by an industrial waste disposal contractor certified by a local government. In accordance with the Law for Promotion of Effective Utilization of Resources, Lenovo Japan provides, through its PC Collecting and Recycling Services, for the collecting, reuse, and recycling of disused computers and monitors. For details, visit the Lenovo Web site at <http://www.lenovo.com/recycling/japan>.

Pursuant to the Law for Promotion of Effective Utilization of Resources, the collecting and recycling of home-used computers and monitors by the manufacturer was begun on October 1, 2003. This service is provided free of charge for home-used computers sold after October 1, 2003. For details, go to <http://www.lenovo.com/recycling/japan>.

Disposing of Lenovo computer components

Some Lenovo computer products sold in Japan may have components that contain heavy metals or other environmental sensitive substances. To properly dispose of disused components, such as a printed circuit board or drive, use the methods described above for collecting and recycling a disused computer or monitor.

Disposing of disused lithium batteries from Lenovo computers

A button-shaped lithium battery is installed inside your Lenovo computer to provide power to the computer clock while the computer is off or disconnected from the main power source. If you need to replace it with a new one, contact your place of purchase or contact Lenovo for service. If you need to dispose of a disused lithium battery, insulate it with vinyl tape, contact your place of purchase or an industrial-waste-disposal operator, and follow their instructions.

Disposal of a lithium battery must comply with local ordinances and regulations.

Disposing of a disused battery from Lenovo notebook computers

Your Lenovo notebook computer has a lithium ion battery or a nickel metal hydride battery. If you are a company employee who uses a Lenovo notebook computer and need to dispose of a battery, contact the proper person in Lenovo sales, service, or marketing, and follow that person's instructions. You also can refer to the instructions at <http://www.lenovo.com/jp/ja/environment/recycle/battery/>.

If you use a Lenovo notebook computer at home and need to dispose of a battery, you must comply with local ordinances and regulations. You also can refer to the instructions at <http://www.lenovo.com/jp/ja/environment/recycle/battery/>.

Informace o recyklaci odpadů pro Brazílii

Declarações de Reciclagem no Brasil

Descarte de um Produto Lenovo Fora de Uso

Equipamentos elétricos e eletrônicos não devem ser descartados em lixo comum, mas enviados à pontos de coleta, autorizados pelo fabricante do produto para que sejam encaminhados e processados por empresas especializadas no manuseio de resíduos industriais, devidamente certificadas pelos órgãos ambientais, de acordo com a legislação local.

A Lenovo possui um canal específico para auxiliá-lo no descarte desses produtos. Caso você possua um produto Lenovo em situação de descarte, ligue para o nosso SAC ou encaminhe um e-mail para: reciclar@lenovo.com, informando o modelo, número de série e cidade, a fim de enviarmos as instruções para o correto descarte do seu produto Lenovo.

Informace o recyklaci baterií pro Tchaj-wan



廢電池請回收

Informace o recyklaci baterií pro Evropskou unii

EU

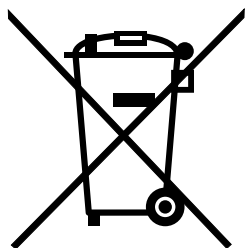

Upozornění: Tato značka se týká pouze zemí Evropské Unie (EU).

Baterie a jejich obaly jsou označeny v souladu s evropskou směrnicí 2006/66/EC, která se týká baterií a akumulátorů a likvidace starých baterií a akumulátorů. Směrnice určuje pravidla pro vrácení a recyklaci použitých baterií a akumulátorů, která jsou platná v Evropské unii. Tímto štítkem se označují různé baterie. Štítek značí, že baterie nesmí být vyhozena do běžného odpadu, ale po skončení své životnosti vrácena podle této směrnice.

Baterie a jejich obaly jsou v souladu s evropskou směrnicí 2006/66/EC označeny takovým způsobem, který vyjadřuje, že baterie a akumulátory je na konci jejich životnosti zapotřebí ukládat do odpadu samostatně a recyklovat. Na štítku baterie může být rovněž uvedena chemická značka kovu, který baterie obsahuje (Pb pro olovo, Hg pro rtuť a Cd pro kadmium). Uživatelé baterií a akumulátorů nesmí baterie ani akumulátory vyhodit jako netříděný odpad, ale musí použít dostupnou sběrnou síť za účelem vrácení, recyklace a zpracování baterií a akumulátorů. Zapojení zákazníka je důležité pro minimalizaci jakýchkoliv možných dopadů baterií a akumulátorů na životní prostředí a zdraví lidí (baterie a akumulátory mohou obsahovat nebezpečné látky).

Před odevzdáním elektrických a elektronických zařízení (EEZ) do systému sběru odpadu nebo do sběrných zařízení musí koncový uživatel dotyčného zařízení vyjmout baterie a akumulátory a předat je k samostatné likvidaci.

Likvidace lithiových baterií a bateriových článků v produktech Lenovo

Ve vašem produktu Lenovo se může nacházet lithiová knoflíková baterie. Podrobnosti o baterii naleznete v dokumentaci k produktu. Je-li baterii třeba vyměnit, kontaktujte prodejce, u něž jste zařízení zakoupili, nebo servis společnosti Lenovo. Pokud lithiovou baterii potřebujete vyhodit, izolujte ji izolepou, kontaktujte místo nákupu dotyčného zařízení nebo provozovatele služeb likvidace odpadu a postupujte podle jeho pokynů.

Likvidace bateriových článků v produktech Lenovo

Vaše zařízení Lenovo může obsahovat lithium-iontovou nebo nikel-metal hydridovou baterii. Podrobnosti o baterii naleznete v dokumentaci k produktu. Pokud baterii potřebujete vyhodit, izolujte ji izolepou, kontaktujte místo nákupu dotyčného zařízení, prodejce nebo servis Lenovo, případně provozovatele služeb likvidace odpadu, a postupujte podle jeho pokynů. Můžete si také přečíst pokyny uvedené v uživatelské příručce k vašemu produktu.

Informace týkající se správného sběru a zpracování naleznete na webové stránce:
<http://www.lenovo.com/lenovo/environment>

Informace o recyklaci baterií pro Spojené státy a Kanadu



US & Canada Only

Dodatek C. Směrnice o omezení nebezpečných látek (RoHS)

Nejaktuálnější informace týkající se životního prostředí naleznete na webové stránce <http://www.lenovo.com/ecodeclaration>.

Směrnice RoHS pro Evropskou unii

Lenovo products sold in the European Union, on or after 3 January 2013 meet the requirements of Directive 2011/65/EU on the restriction of the use of certain hazardous substances in electrical and electronic equipment (“RoHS recast” or “RoHS 2”).

Další informace o souladu produktů Lenovo se směrnicemi RoHS ve světě naleznete v dokumentu: http://www.lenovo.com/social_responsibility/us/en/RoHS_Communication.pdf

Směrnice RoHS pro Čínu

产品中有害物质的名称及含量

部件名称	铅 (Pb)	汞 (Hg)	镉 (Cd)	六价铬 (Cr (VI))	多溴联苯 (PBB)	多溴二苯醚 (PBDE)
印刷电路板组件	X	0	0	0	0	0
硬盘	X	0	0	0	0	0
光驱	X	0	0	0	0	0
LCD 面板 (LED 背光源)	X	0	0	0	0	0
键盘	X	0	0	0	0	0
内存	X	0	0	0	0	0
电池	X	0	0	0	0	0
电源适配器	X	0	0	0	0	0
底壳、顶盖和扬声器	X	0	0	0	0	0

注:

本表依据SJ/T 11364的规定编制。

0: 表示该有害物质在该部件所有均质材料中的含量均在 GB/T 26572标准规定的限量要求以下。

X: 表示该有害物质至少在该部件的某一均质材料中的含量超出GB/T 26572标准规定的限量要求。标有“X”的部件，皆因全球技术发展水平限制而无法实现有害物质的替代。印刷电路板组件包括印刷电路板（PCB）及其组件、集成电路（IC）和连接器。某些型号的产品可能不包含上表中的某些部件，请以实际购买机型为准。

图示:



在中华人民共和国境内销售的电子信息产品上将印有“环保使用期限”（EPuP）符号。圆圈中的数字代表产品的正常环保使用期限。

Indická směrnice RoHS

RoHS compliant as per E-Waste (Management & Handling) Rules, 2011.

Směrnice RoHS pro Turecko

Produkt Lenovo splňuje požadavky Turecké směrnice o omezení některých nebezpečných látek v odpadech z elektrických a elektronických zařízení (WEEE).

Türkiye AEEE Yönetmeliğine Uygunluk Beyanı

Bu Lenovo ürünü, T.C. Çevre ve Orman Bakanlığı'nın "Atık Elektrik ve Elektronik Eşyalarda Bazı Zararlı Maddelerin Kullanımının Sınırlanmasına Dair Yönetmelik (AEEE)" direktiflerine uygundur.

AEEE Yönetmeliğine Uygundur.

Směrnice RoHS pro Ukrajinu

Цим підтверджуємо, що продукція Леново відповідає вимогам нормативних актів України, які обмежують вміст небезпечних речовин

Tchaj-wanský předpis RoHS

設備名稱：筆記型電腦	型號 (型式)：TP00069A, 20DS, 20DT
Equipment name	Type designation (Type)

單元 Unit	限用物質及其化學符號 Restricted substances and its chemical symbols					
	鉛Lead (Pb)	汞Mercury (Hg)	鎘Cadmium (Cd)	六價鉻 Hexavalent chromium (Cr ⁺⁶)	多溴聯苯 Polybrominated biphenyls (PBB)	多溴二苯醚 Polybrominated diphenyl ethers (PBDE)
印刷電路板組件	—	○	○	○	○	○
硬碟	—	○	○	○	○	○
光碟機	—	○	○	○	○	○
LCD面板 (LED背光源)	—	○	○	○	○	○
鍵盤	—	○	○	○	○	○
記憶體	—	○	○	○	○	○
電池	—	○	○	○	○	○
電源適配器	—	○	○	○	○	○
底殼、頂蓋和揚聲器	—	○	○	○	○	○

備考1. “超出0.1 wt %” 及 “超出0.01 wt %” 係指限用物質之百分比含量超出百分比含量基準值。
 Note 1 : “Exceeding 0.1 wt %” and “exceeding 0.01 wt %” indicate that the percentage content of the restricted substance exceeds the reference percentage value of presence condition.

備考2. “○” 係指該項限用物質之百分比含量未超出百分比含量基準值。
 Note 2 : “○” indicates that the percentage content of the restricted substance does not exceed the percentage of reference value of presence.

備考3. “—” 係指該項限用物質為排除項目。
 Note 3 : The “—” indicates that the restricted substance corresponds to the exemption.

Dodatek D. Informace o modelu ENERGY STAR



ENERGY STAR® je společný program organizace U.S. Environmental Protection Agency a Ministerstva energetiky USA, jehož cílem je úspora finančních prostředků a ochrana prostředí pomocí energeticky úsporných produktů a metod.

Společnost Lenovo je hrdá, že svým zákazníkům může nabízet produkty splňující podmínky programu ENERGY STAR. Na počítači může být upevněno logo ENERGY STAR, případně se může zobrazovat v rozhraní nastavení napájení. Počítače společnosti Lenovo níže uvedených typů (nachází-li se na nich značka ENERGY STAR) byly navrženy a testovány, aby splňovaly kritéria programu ENERGY STAR pro počítače.

20DS a 20DT

Používáním produktů splňujících kritéria programu ENERGY STAR a využíváním výhod funkcí pro řízení napájení vašeho počítače můžete snížit spotřebu elektrického proudu. Snížená spotřeba proudu může přispět k potenciálním úsporám, čistějšímu životnímu prostředí a snížení emisí skleníkových plynů.

Další informace o programu ENERGY STAR naleznete na webové stránce:
<http://www.energystar.gov>

Společnost Lenovo podporuje efektivní využívání energie v rámci každodenních operací. V rámci tohoto úsilí společnost Lenovo předem nastavila níže uvedené funkce pro řízení napájení, které budou uvedeny do provozu, jakmile bude Váš počítač po určitou dobu neaktivní:

Používáním produktů splňujících kritéria programu ENERGY STAR a využíváním výhod funkcí pro řízení napájení počítače můžete snížit spotřebu elektrického proudu. Snížená spotřeba proudu může přispět k potenciálním úsporám, čistějšímu životnímu prostředí a snížení emisí skleníkových plynů.

Další informace o programu ENERGY STAR naleznete na webové stránce:
<http://www.energystar.gov>

Společnost Lenovo podporuje efektivní využívání energie v rámci každodenních operací. V rámci tohoto úsilí společnost Lenovo předem nastavila níže uvedené funkce pro řízení napájení, které budou uvedeny do provozu, jakmile bude počítač po určitou dobu neaktivní:

Plán napájení: výchozí (nastavení při napájení z napájecího adaptéru)

- Vypnutí obrazovky: po 10 minutách
- Přejít počítač do režimu spánku: po 30 minutách

Chcete-li probudit počítač z režimu spánku, stiskněte na klávesnici klávesu Fn. Další informace o těchto nastaveních naleznete v informačním systému Nápověda a podpora operačního systému Windows počítače.

Funkce Wake On LAN je při dodání počítače Lenovo z výroby povolena a toto nastavení zůstává platné, i když je počítač v režimu spánku. Pokud nepotřebujete, aby byla v režimu spánku nebo v pohotovostním

režimu funkce Wake on LAN zapnutá, můžete vypnutím funkce Wake on LAN pro režim spánku a pohotovostní režim snížit spotřebu energie a prodloužit délku daného režimu.

Funkci Wake on LAN pro režim spánku vypnete takto:

1. Přejděte do nabídky Ovládací panely a poté klepněte na **Hardware a zvuk → Správce zařízení**.
2. V okně Správce zařízení rozbalte položku **Síťové adaptéry**.
3. Klepněte pravým tlačítkem myši na zařízení síťového adaptéru a klepněte na volbu **Vlastnosti**.
4. Klepněte na kartu **Řízení spotřeby**.
5. Zrušte zaškrtnutí políčka **Povolit zařízení probouzet počítač**.
6. Klepněte na tlačítko **OK**.

Dodatek E. Ochranné známky

Následující termíny jsou ochrannými známkami Lenovo v USA a případně v dalších jiných zemích:

- Lenovo
- Access Connections
- Active Protection System
- Secure Data Disposal
- ThinkPad
- Logo ThinkPad
- TrackPoint
- UltraConnect

Intel a Intel SpeedStep jsou ochranné známky společnosti Intel Corporation nebo jejích poboček ve Spojených státech a/nebo jiných zemích.

Microsoft, Windows, Direct3D, BitLocker a Cortana jsou ochranné známky společností skupiny Microsoft.

Mini DisplayPort (mDP) a DisplayPort jsou ochranné známky sdružení Video Electronics Standards Association.

Názvy HDMI a HDMI High-Definition Multimedia Interface jsou ochranné známky nebo registrované ochranné známky společnosti HDMI Licensing LLC ve Spojených státech a případně v dalších jiných zemích.

Názvy dalších společností, produktů nebo služeb mohou být ochrannými známkami nebo servisními známkami ostatních společností.

Dodatek F. Upozornění

Společnost Lenovo nemusí ve všech zemích nabízet produkty, služby a funkce popsané v tomto dokumentu. Informace o produktech a službách, které jsou momentálně ve Vaší zemi dostupné, můžete získat od zástupce společnosti Lenovo pro Vaši oblast. Žádný z odkazů na produkty, programové vybavení nebo služby společnosti Lenovo neznamena, ani z něj nelze vyvozovat, že smí být použit pouze uvedený produkt, program nebo služba společnosti Lenovo. Použit lze jakýkoli funkčně ekvivalentní produkt, program či službu neporušující práva společnosti Lenovo k duševnímu vlastnictví. Za vyhodnocení a ověření činnosti libovolného produktu, programu či služby jiného výrobce než Lenovo však odpovídá uživatel.

Společnost Lenovo může mít patenty nebo podané žádosti o patent, které zahrnují předmět tohoto dokumentu. Vlastnictví tohoto dokumentu vám nedává žádná práva k těmto patentům. Písemné dotazy ohledně licencí můžete zaslat na adresu:

*Lenovo (United States), Inc.
1009 Think Place - Building One
Morrisville, NC 27560
USA
Attention: Lenovo Director of Licensing*

LENOVO POSKYTUJE TUTO PUBLIKACI „JAK JE“, BEZ ZÁRUKY JAKÉHOKOLIV DRUHU, VÝSLOVNĚ VYJÁDŘENÉ NEBO VYPLÝVAJÍCÍ Z OKOLNOSTÍ, VČETNĚ – A TO ZEJMÉNA – ZÁRUK NEPORUŠENÍ PRÁV, PRODEJNOSTI NEBO VHODNOSTI PRO URČITÝ ÚČEL VYPLÝVAJÍCÍCH Z OKOLNOSTÍ. Právní řády některých zemí nepřipouštějí vyloučení záruk výslovně vyjádřených nebo vyplývajících z okolností v určitých transakcích, a proto se na vás výše uvedené omezení nemusí vztahovat.

Tato publikace může obsahovat technické nepřesnosti nebo typografické chyby. Informace zde uvedené jsou pravidelně aktualizovány a v příštích vydáních této publikace již budou tyto změny zahrnuty. Společnost Lenovo má právo kdykoliv bez upozornění zdokonalovat nebo měnit produkty a aplikace popsané v této publikaci.

Produkty popsané v tomto dokumentu nejsou určeny pro použití v implantátech nebo jiných aplikacích pro podporu životních funkcí, kde by selhání mohlo způsobit úraz nebo usmrcení osob. Údaje obsažené v tomto dokumentu neovlivňují a nemění specifikace produktů Lenovo nebo záruky, které jsou k nim poskytovány. Nic v tomto dokumentu nepředstavuje vyjádření ani odvozené licence nebo odškodnění podle práv na duševní vlastnictví společnosti Lenovo nebo třetích stran. Všechny informace v tomto dokumentu byly získány ve specifických prostředích a jsou uváděny jako příklady. Výsledky získané v jiných prostředích se mohou lišit.

Společnost Lenovo může používat nebo distribuovat libovolné informace, které jí poskytnete, podle vlastního uvážení, aniž by jí tím vznikl jakýkoli závazek vůči Vám.

Jakékoliv odkazy v této publikaci na webové stránky jiných společností než Lenovo jsou poskytovány pouze pro pohodlí uživatele a nemohou být žádným způsobem vykládány jako doporučení těchto webových stránek. Materiály obsažené na těchto webových stránkách nejsou součástí materiálů tohoto produktu Lenovo a mohou být používány pouze na Vaše vlastní riziko.

Veškeré údaje o výkonu, které jsou v tomto dokumentu uvedeny, byly stanoveny v řízeném prostředí. Výsledky získané v jiném operačním prostředí se proto mohou výrazně lišit. Některá měření mohla být prováděna v systémech na úrovni vývoje a v těchto případech nelze zaručit, že tato měření budou stejná ve všeobecně dostupných systémech. Kromě toho mohla být některá měření odhadnuta prostřednictvím extrapolace. Skutečné výsledky se mohou lišit. Uživatelé tohoto dokumentu by si měli ověřit použitelnost dat pro svoje specifické prostředí.

