



Uživatelská příručka

© Copyright 2017 HP Development Company, L.P.

Bluetooth je ochrannou známkou, vlastněnou jejím majitelem a na základě licence používanou společností HP Inc. Lync, Microsoft, Office 365, Skype a Windows jsou registrované ochranné známky nebo ochranné známky společnosti Microsoft Corporation ve Spojených státech a/nebo dalších zemích. microSD je ochranná známka nebo registrovaná ochranná známka společnosti SD-3C ve Spojených státech, dalších zemích nebo obojí.

Informace uvedené v této příručce se mohou změnit bez předchozího upozornění. Jediné záruky na produkty a služby společnosti HP jsou výslovně uvedeny v prohlášení o záruce, které je každému z těchto produktů a služeb přiloženo. Žádná ze zde uvedených informací nezakládá další záruky. Společnost HP není zodpovědná za technické nebo redakční chyby ani za opomenutí vyskytující se v tomto dokumentu.

První vydání: leden 2017

Číslo dokumentu: 918677-221

Důležité informace o produktu

Tato uživatelská příručka popisuje funkce, kterými je vybavena většina modelů. Některé funkce nemusí být ve vašem počítači k dispozici.

Některé funkce nejsou dostupné ve všech edicích nebo verzích systému Windows. Aby bylo možné využívat všech výhod systému Windows, mohou systémy vyžadovat aktualizovaný nebo samostatně zakoupený hardware, ovladače či aktualizovaný systém BIOS. Systém Windows 10 se aktualizuje automaticky; tato funkce je vždy zapnuta. Mohou být účtovány poplatky poskytovatele připojení k Internetu a na aktualizace se časem mohou vztahovat další požadavky. Viz <http://www.microsoft.com>.

Nejnovější uživatelské příručky nebo příručky pro váš produkt najdete na adrese <http://www.hp.com/support>. Vyberte položku **Vyhledejte svůj produkt** a postupujte podle pokynů na obrazovce.

Podmínky použití softwaru

Instalací, kopírováním, stažením nebo jiným použitím jakéhokoli softwarového produktu předinstalovaného v tomto počítači vyjadřujete souhlas s tím, že budete dodržovat podmínky licenční smlouvy s koncovým uživatelem HP (EULA). Nepřijmete-li podmínky této licence, máte možnost vrácení celého nepoužitého produktu (hardwaru a softwaru) do 14 dnů oproti vrácení peněz, a to podle podmínek pro vrácení peněz prodejce.

S žádostmi o jakékoli další informace či o vrácení peněz za počítač se obraťte na svého prodejce.

Bezpečnostní upozornění

⚠ VAROVÁNÍ! Abyste snížili riziko úrazů způsobených teplem nebo přehřátí počítače, nepokládejte si počítač na klín a neblokuje větrací otvory. Používejte počítač výhradně na rovném tvrdém povrchu. Dejte pozor, aby proudění vzduchu nebránil jiný pevný povrch, jako například tiskárna, ani měkký povrch, například polštáře, silné pokrývky či šaty. Do kontaktu měkkým povrchem, jako jsou polštáře, silné pokrývky nebo šaty, ani do kontaktu s kůží nesmí za provozu přijít ani adaptér střídavého proudu. Počítač a adaptér střídavého proudu splňují limity pro teplotu uživatelem přístupných povrchů, které jsou definovány v mezinárodním standardu pro bezpečnost zařízení informačních technologií (IEC 60950-1).

Obsah

1 Vítejte	1
Hledání informací	2
2 Součásti	4
Zjištění hardwaru	4
Zjištění softwaru	4
Pravá strana	4
Levá strana	5
Přední strana	7
Horní strana	8
Spodní strana	9
Zadní strana	10
Použití stojanu	10
Součásti klávesnice (pouze vybrané produkty)	11
Připojení volitelné klávesnice	12
Odebrání klávesnice	12
Zařízení TouchPad	13
Kontrolky	13
Zvláštní klávesy	14
Akční klávesy	15
Klávesové zkratky (pouze vybrané produkty)	17
Štítky	17
Instalace karty micro SIM (pouze vybrané produkty)	18
Použití čtečky paměťové karty microSD	19
Vložení paměťové karty microSD	19
Odebrání paměťové karty microSD	20
3 Síťová připojení	22
Připojení k bezdrátové síti	22
Použití ovládání bezdrátového připojení	22
Tlačítko bezdrátového připojení	22
Ovládací prvky operačního systému	22
Připojení k síti WLAN	23
Použití mobilního širokopásmového připojení HP (pouze vybrané produkty)	23
Použití technologie HP Mobile Connect Pro (pouze vybrané produkty)	24
Používání GPS (pouze vybrané produkty)	24

Použití bezdrátových zařízení Bluetooth (pouze vybrané produkty)	24
Připojení zařízení Bluetooth	24
Použití technologie NFC pro sdílení informací (pouze vybrané produkty)	25
Sdílení	25
Připojení ke kabelové síti	25
Připojení k místní síti (LAN) (pouze vybrané produkty)	25
Používání funkce HP LAN-WLAN Protection (pouze vybrané produkty)	26
Zapnutí a přizpůsobení funkce HP LAN-WLAN Protection	26
Použití nástroje HP MAC Address Manager pro identifikaci počítače v síti (pouze vybrané produkty)	27
Zapnutí a přizpůsobení systémové adresy MAC	27

4 Navigace na obrazovce 28

Použití dotykových gest pro zařízení TouchPad nebo dotykovou obrazovku	28
Klepnutí	28
Zoom sevřením dvěma prsty	28
Procházení pomocí dvou prstů (pouze na zařízení TouchPad)	29
Klepnutí dvěma prsty (pouze na zařízení TouchPad)	29
Klepnutí čtyřmi prsty (pouze na zařízení TouchPad)	29
Přejetí třemi prsty (pouze na zařízení TouchPad)	30
Posunutí jedním prstem (pouze dotyková obrazovka)	30
Používání volitelné klávesnice a volitelné myši	30
Používání klávesnice na obrazovce	31
Použití pera (pouze vybrané produkty)	31
Identifikace součástí pera	32
Párování pera pro jeho použití	32
Držení pera	32
Skladování pera	32

5 Funkce zábavy 33

Použití webové kamery (pouze vybrané produkty)	33
Využití zvukového zařízení	33
Připojení reproduktorů	33
Připojení sluchátek	33
Připojení náhlavní soupravy	34
Používání nastavení zvuku	34
Funkce videa	34
Připojení video zařízení pomocí kabelu USB Type-C (pouze vybrané produkty)	35
Nalezení a připojení bezdrátových displejů podporujících technologii Miracast (pouze vybrané produkty)	36

6 Správa napájení	37
Použití režimů spánku a hibernace	37
Aktivace a ukončení režimu spánku	37
Aktivace a ukončení režimu hibernace (pouze vybrané produkty)	38
Vypnutí počítače	38
Použití ikony napájení a možnosti napájení	39
Napájení z baterie	39
Používání funkce HP Fast Charge (pouze vybrané produkty)	39
Zobrazení nabití baterie	40
Vyhledání informací o baterii v aplikaci HP Support Assistant (pouze vybrané produkty)	40
Úspora energie baterií	40
Identifikace stavů nízkého nabití baterie	40
Řešení stavu nízkého nabití baterie	41
Řešení stavu nízkého nabití baterie, je-li k dispozici externí zdroj napájení	41
Řešení stavu nízkého nabití baterie, není-li k dispozici žádný zdroj napájení	41
Řešení stavu nízkého nabití baterie, nemůže-li počítač ukončit režim hibernace	41
Baterie zaplombovaná z výroby	41
Používání externího zdroje napájení	41
7 Zabezpečení	43
Ochrana počítače	43
Používání hesel	44
Nastavení hesel v systému Windows	44
Nastavení hesel v nástroji Computer Setup	44
Správa hesla správce BIOS	45
Zadání hesla správce systému BIOS	47
Použití možností zabezpečení funkce DriveLock	47
Výběr funkce Automatic DriveLock (Automatická funkce DriveLock) (pouze vybrané produkty)	47
Povolení funkce Automatic DriveLock (Automatická funkce DriveLock)	47
Zakázání funkce Automatic DriveLock (Automatická funkce DriveLock)	48
Zadání hesla automatické funkce DriveLock	49
Výběr ručního spouštění funkce DriveLock	49
Nastavení hlavního hesla funkce DriveLock	50
Povolení funkce DriveLock a nastavení uživatelského hesla funkce DriveLock	50
Zakázání funkce DriveLock	51
Zadání hesla funkce DriveLock	52
Změna hesla funkce DriveLock	53
Použití funkce Windows Hello (pouze vybrané produkty)	53
Používání antivirového softwaru	53
Používání softwaru brány firewall	54

Instalace aktualizací softwaru	54
Použití softwaru HP Client Security (pouze vybrané produkty)	54
Použití aplikace HP Touchpoint Manager (pouze vybrané produkty)	54
Použití volitelného bezpečnostního kabelu (pouze vybrané produkty)	55
Použití čtečky otisků prstů (pouze vybrané produkty)	55
Umístění čtečky otisků prstů	55
8 Údržba	56
Zvyšování výkonu	56
Použití Defragmentace disku	56
Použití programu Vyčištění disku	56
Používání nástroje HP 3D DriveGuard (pouze vybrané produkty)	56
Identifikace stavu nástroje HP 3D DriveGuard	57
Aktualizace programů a ovladačů	57
Čištění počítače	57
Postupy čištění	57
Čištění displeje	58
Čištění boků nebo krytu	58
Čištění zařízení Touchpad, klávesnice nebo myši (pouze vybrané produkty)	58
Cestování s počítačem a přeprava	58
9 Zálohování, obnovení a zotavení	60
Vytváření médií a záloh pro obnovení	60
Vytvoření médií pro obnovení HP Recovery (pouze vybrané produkty)	60
Použití nástrojů systému Windows	61
Obnovení	62
Obnovení pomocí nástroje HP Recovery Manager	62
Co potřebujete vědět, než začnete	62
Obnovení pomocí vyhrazeného oddílu HP Recovery (pouze vybrané produkty)	63
Použití média HP Recovery pro obnovení	64
Změna pořadí při spouštění počítače	64
Odstranění vyhrazeného oddílu HP Recovery (pouze vybrané produkty)	64
10 Computer Setup (BIOS), TPM a HP Sure Start	66
Použití nástroje Computer Setup	66
Spuštění nástroje Computer Setup	66
Použití klávesnice USB nebo myši USB pro spuštění nástroje Computer Setup (BIOS)	66
Navigace a výběr položek v nástroji Computer Setup	67
Obnovení nastavení od výrobce v nástroji Computer Setup	67

Aktualizace systému BIOS	68
Určení verze systému BIOS	68
Stažení aktualizace systému BIOS	68
Změna pořadí zařízení při spouštění pomocí klávesy f9	69
Nastavení systému TPM BIOS (pouze vybrané produkty)	70
Používání nástroje HP Sure Start (pouze vybrané produkty)	70
11 Použití nástroje HP PC Hardware Diagnostics (UEFI)	71
Stažení nástroje HP PC Hardware Diagnostics (UEFI) na zařízení USB	71
12 Technické údaje	73
Vstupní napájení	73
Provozní prostředí	73
13 Výboj statické elektřiny	74
14 Usnadnění přístupu	75
Podporované technologie usnadnění přístupu	75
Kontaktování podpory	75
Rejstřík	76

1 Vítejte

Abyste ze své investice vytěžili co nejvíce, doporučujeme po nastavení a registraci počítače provést následující kroky:

- **TIP:** Pro rychlý návrat k Úvodní obrazovce počítače z některé z otevřených aplikací nebo z plochy Windows stiskněte na klávesnici klávesu s logem Windows . Dalším stiskem klávesy s logem Windows se vrátíte zpět na předchozí obrazovku.
- **Připojení k Internetu** – Nastavte připojení k bezdrátové nebo kabelové síti, abyste se mohli připojit k Internetu. Další informace naleznete v části [Síťová připojení na stránce 22](#).
- **Aktualizujte antivirový software** – Chraňte počítač před případným poškozením způsobeným virem. Software je předinstalován v počítači. Další informace naleznete v části [Používání antivirového softwaru na stránce 53](#).
- **Poznejte svůj počítač** – Informace o funkcích vašeho počítače. Další informace naleznete v tématech [Součásti na stránce 4](#) a [Navigace na obrazovce na stránce 28](#).
- **Seznámení s nainstalovaným softwarem** – Prohlédněte si seznam softwaru předinstalovaného v počítači:
Vyberte tlačítko **Start**.
– nebo –
Pravým tlačítkem myši klikněte na tlačítko **Start** a vyberte **Programy a funkce**.
- Vytvořte zálohu pevného disku vytvořením disků pro obnovení nebo jednotky paměti flash pro obnovení. Viz [Zálohování, obnovení a zotavení na stránce 60](#).

Hledání informací

Podrobnější informace o produktu, užitečné návody a mnoho dalších informací naleznete pomocí této tabulky.

Zdroj	Obsah
<i>Pokyny k instalaci</i>	<ul style="list-style-type: none">• Přehled instalačních pokynů a funkcí počítače
Podpora HP	<ul style="list-style-type: none">• Chat online s technikem společnosti HP
Kontakty podpory HP naleznete na adrese http://www.hp.com/support .	<ul style="list-style-type: none">• Telefonní čísla podpory společnosti HP• Informace o servisních střediscích společnosti HP
<i>Příručka bezpečné a pohodlné obsluhy</i>	<ul style="list-style-type: none">• Správná instalace pracovní stanice
Přístup k příručce: <ul style="list-style-type: none">▲ Vyberte tlačítko Start, vyberte možnost Nápověda a podpora společnosti HP a poté vyberte Dokumentace HP. <p>– nebo –</p> <ul style="list-style-type: none">▲ Vyberte tlačítko Start, vyberte položku HP a poté Dokumentace HP. <p>– nebo –</p> <ul style="list-style-type: none">▲ Přejděte na stránky http://www.hp.com/ergo. <p>DŮLEŽITÉ: Abyste získali přístup k nejnovější verzi uživatelské příručky, musíte se připojit k Internetu.</p>	<ul style="list-style-type: none">• Pokyny pro správné držení těla a pracovní návyky sloužící ke zvýšení pohodlí a snížení rizika zdravotních potíží.• Bezpečnostní informace pro práci s elektrickými a mechanickými součástmi
<i>Poznámky o předpisech, bezpečnosti a životním prostředí</i>	<ul style="list-style-type: none">• Důležité informace o předpisech, včetně správného postupu při likvidaci baterie, je-li zapotřebí.
Přístup k tomuto dokumentu: <ul style="list-style-type: none">▲ Vyberte tlačítko Start, vyberte možnost Nápověda a podpora společnosti HP a poté vyberte Dokumentace HP. <p>– nebo –</p> <ul style="list-style-type: none">▲ Vyberte tlačítko Start, vyberte položku HP a poté Dokumentace HP.	
<i>Omezená záruka*</i>	<ul style="list-style-type: none">• Konkrétní informace o záruce vztahující se k tomuto počítači
Přístup k tomuto dokumentu: <ul style="list-style-type: none">▲ Vyberte tlačítko Start, vyberte možnost Nápověda a podpora společnosti HP a poté vyberte Dokumentace HP. <p>– nebo –</p> <ul style="list-style-type: none">▲ Vyberte tlačítko Start, vyberte položku HP a poté Dokumentace HP. <p>– nebo –</p> <ul style="list-style-type: none">▲ Přejděte na stránky http://www.hp.com/go/orderdocuments.	

Zdroj**Obsah**

DŮLEŽITÉ: Abyste získali přístup k nejnovější verzi uživatelské příručky, musíte se připojit k Internetu.

*Omezenou záruku společnosti HP naleznete mezi uživatelskými příručkami ve svém produktu nebo na dodaném disku CD nebo DVD. V některých zemích nebo oblastech může být součástí balení vytištěná záruka. V zemích nebo oblastech, kde není záruka dodávána v tištěné formě, můžete požádat o tištěnou verzi na webu <http://www.hp.com/go/orderdocuments>. U produktů zakoupených v Asii a Tichomoří můžete napsat na adresu HP, POD, P.O. Box 161, Kitchener Road Post Office, Singapore 912006. Napište název produktu a své jméno, telefonní číslo a poštovní adresu.

2 Součásti

Zjištění hardwaru

Zobrazení seznamu hardwaru nainstalovaného v počítači:

- ▲ Do pole pro vyhledávání na hlavním panelu zadejte text `správce zařízení` a vyberte aplikaci **Správce zařízení**.

Zobrazí se seznam všech zařízení nainstalovaných v počítači.

Chcete-li získat informace o hardwarových součástech systému a číslo verze systému BIOS, stiskněte klávesy `fn+esc` (pouze vybrané produkty).

Zjištění softwaru

Pokud chcete zjistit, jaký software je instalovaný v počítači, proveďte následující:

- ▲ Vyberte tlačítko **Start**.



– nebo –

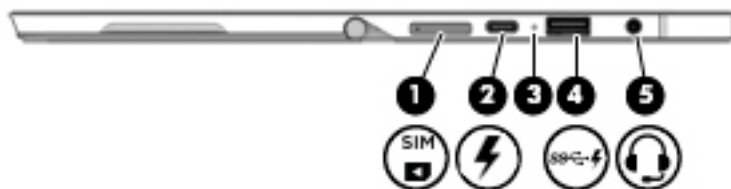

Pravým tlačítkem myši klikněte na tlačítko **Start** a vyberte **Programy a funkce**.

Pravá strana

 **POZNÁMKA:** Ikony portu a konektoru jsou umístěny na ochranném krytu.



Součást	Popis
(1) 	Zásuvka pro kartu microSIM (pouze vybrané produkty) Podporuje kartu identifikace účastníka bezdrátové sítě (SIM). Pokud nebyla předinstalována SIM karta, přejděte na část Instalace karty micro SIM (pouze vybrané produkty) na stránce 18.
(2) 	Konektor napájení USB Type-C a port Thunderbolt Připojuje adaptér střídavého proudu, který má konektor USB Type-C, pro napájení počítače a v případě potřeby pro nabíjení baterie počítače. – nebo – Slouží k připojení a nabíjení zařízení USB s konektorem Type-C, jako je mobilní telefon, kamera, monitor aktivity nebo chytré hodinky, a k přenosu dat. – nebo – Slouží k připojení k různým USB, video, HDMI a LAN zařízením.





Součást	Popis
	<p>POZNÁMKA: Mohou být zapotřebí kabely a/nebo adaptéry (zakoupené samostatně).</p> <p>– nebo –</p> <p>Připojuje volitelné zobrazovací zařízení, které má konektor USB Type-C, se zobrazovacím výstupem.</p> <p>POZNÁMKA: Počítač může také podporovat dokovací stanici s rozhraním Thunderbolt.</p>
(3)	<p>Kontrolka baterie</p> <p>Když je připojeno napájení střídavým proudem:</p> <ul style="list-style-type: none"> • Bílá: nabití baterie je víc než 90 procent. • Oranžová: baterie je nabita v rozmezí 0 až 90 procent. • Nesvítlí: baterie se nenabíjí. <p>Pokud je napájení střídavým proudem odpojeno (baterie se nenabíjí):</p> <ul style="list-style-type: none"> • Blikající oranžová: baterie dosáhla stavu nízkého nabití baterie. Jakmile baterie dosáhla stavu velmi nízkého nabití, kontrolka baterie začne rychle blikat. • Nesvítlí: baterie se nenabíjí.
(4)	<p> Nabíjecí port USB 3.x</p> <p>Když je počítač zapnutý, slouží k připojení a nabíjení zařízení USB, jako je mobilní telefon, kamera, monitor aktivity nebo chytré hodinky, a přenosu dat.</p>
(5)	<p> Kombinovaný konektor zvukového výstupu (pro sluchátka) / zvukového vstupu (pro mikrofon)</p> <p>Slouží k připojení volitelných aktivních stereofonních reproduktorů, sluchátek, špuntů (sluchátek), náhlavní soupravy nebo audiokabelu televize. Lze jím připojit i volitelný mikrofon náhlavní soupravy. Tento konektor nepodporuje volitelné samostatné mikrofony.</p> <p>VAROVÁNÍ! Aby nedošlo k poškození sluchu, před nasazením sluchátek, špuntů (sluchátek) nebo náhlavní soupravy snižte hlasitost. Další informace o bezpečnosti naleznete v <i>Poznámkách o předpisech, bezpečnosti a životním prostředí</i>.</p> <p>Přístup k tomuto dokumentu:</p> <ul style="list-style-type: none"> ▲ Vyberte tlačítko Start, vyberte možnost Nápověda a podpora společnosti HP a poté vyberte Dokumentace HP. <p>– nebo –</p> <ul style="list-style-type: none"> ▲ Vyberte tlačítko Start, vyberte položku HP a poté Dokumentace HP. <p>POZNÁMKA: Pokud je ke konektoru připojeno externí zařízení, reproduktory počítače jsou vypnuty.</p>

Levá strana

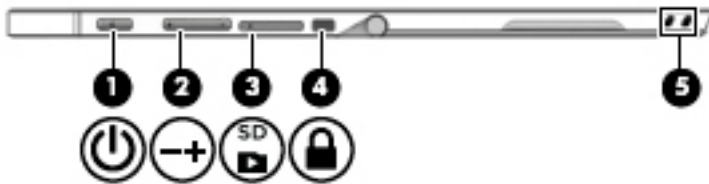

POZNÁMKA: Ikony portu a konektoru jsou umístěny na ochranném krytu.



Součást	Popis
(1)  Tlačítko napájení	<ul style="list-style-type: none"> • Pokud je počítač vypnutý, stisknutím tlačítka počítač zapnete. • Pokud je počítač zapnutý, zahájíte krátkým stiskem tlačítka přechod do režimu spánku. • Pokud je počítač v režimu spánku, krátkým stisknutím tlačítka tento režim ukončíte. • Pokud je počítač v režimu hibernace, krátkým stisknutím tlačítka tento režim ukončíte. <p>UPOZORNĚNÍ: Pokud stisknete a přidržíte tlačítko napájení, přijdete o neuložená data.</p> <p>Pokud počítač přestane reagovat a funkce vypnutí nefunguje, vypněte počítač stisknutím tlačítka napájení po dobu alespoň 5 sekund.</p> <p>Další informace o nastavení napájení lze zobrazit v nabídce Možnosti napájení.</p> <p>▲ Napište do pole pro vyhledávání na hlavním panelu možnosti napájení a poté vyberte položku Možnosti napájení.</p> <p>– nebo –</p> <p>Klikněte pravým tlačítkem myši na ikonu napájení  a poté vyberte položku Možnosti napájení.</p>
(2)  Tlačítko hlasitosti	<p>Pokud držíte tuto klávesu stisknutou, postupně se bude zvyšovat nebo snižovat hlasitost reproduktoru.</p>
(3)  Čtečka paměťových karet microSD	<p>Slouží ke čtení volitelných paměťových karet, na kterých lze ukládat, spravovat a sdílet informace a přistupovat k nim. Pokyny k instalaci naleznete v části Použití čtečky paměťové karty microSD na stránce 19.</p>
(4)  Zásuvka pro bezpečnostní kabel	<p>Slouží k připojení doplňkového bezpečnostního kabelu k počítači.</p> <p>POZNÁMKA: Tento bezpečnostní kabel slouží jako odrazující prvek; neoprávněnému použití nebo krádeži počítače však zcela zabránit nedokáže.</p>
(5) Zásuvky na závěsné lanko pera	<p>Umožňují připojení pera k tabletu pomocí lanka pera.</p>

Přední strana

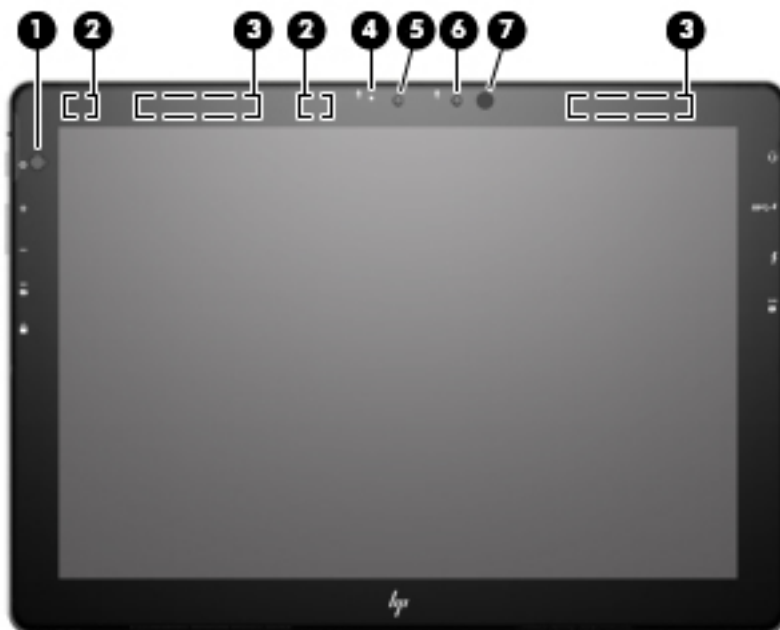

Součást	Popis
(1)	Snímač okolního světla Automaticky přizpůsobuje jas displeje podle okolního osvětlení.
(2)	Antény sítě WLAN* Odesílají a přijímají signál bezdrátových zařízení na místních bezdrátových sítích (WLAN).
(3)	Antény sítě WWAN* (pouze vybrané produkty) Odesílají a přijímají signál bezdrátového připojení pro komunikaci v rozlehlých bezdrátových sítích (WWAN).
(4)	Kontrolka webové kamery Svíti: Webová kamera je používána.
(5)	Webová kamera Umožňuje záznam videa a pořizování fotografií. Některé modely umožňují využití funkcí videokonference a online konverzace využívajících přenos videa. Chcete-li použít webovou kameru, postupujte takto: ▲ Do pole pro vyhledávání na hlavním panelu zadejte <i>kamera</i> a vyberte Kamera .
(6)	Infračervená kamera Umožňuje přihlašování do systému Windows prostřednictvím rozpoznávání obličeje namísto přihlášení pomocí hesla. Další informace naleznete v části Použití funkce Windows Hello (pouze vybrané produkty) na stránce 53.
(7)	Kontrolka infračervené kamery Svíti: Infračervená kamera je používána.

*Antény jsou umístěny uvnitř počítače a nejsou viditelné. Abyste dosáhli optimálního přenosu signálu, oblasti bezprostředně okolo antén nezakrývejte.

Informace o předpisech pro bezdrátovou komunikaci platných pro danou zemi nebo oblast naleznete v *Poznámkách o předpisech, bezpečnosti a životním prostředí*.

Přístup k tomuto dokumentu:

▲ Vyberte tlačítko **Start**, vyberte možnost **Nápověda a podpora společnosti HP** a poté vyberte **Dokumentace HP**.

– nebo –

Součást**Popis**

▲ Vyberte tlačítko **Start**, vyberte položku **HP** a poté **Dokumentace HP**.

Horní strana

 **POZNÁMKA:** Ikony mikrofonu jsou umístěny na ochranném krytu.



Součást**Popis**

- | | | |
|-----|---|---------------------|
| (1) | Reproduktory (2) | Reprodukují zvuk. |
| (2) |  Vestavěné mikrofony (2) | Zaznamenávají zvuk. |
-

Spodní strana

 **POZNÁMKA:** Ikona dokovacího konektoru se nachází na ochranném krytu.



Součást		Popis
(1)	Zarovnávací konektory pro připojení (2)	Připojte k vybrání pro zarovnání na volitelné klávesnici.
(2)		Dokovací konektor
		Připojuje tablet k volitelné klávesnici.

Zadní strana

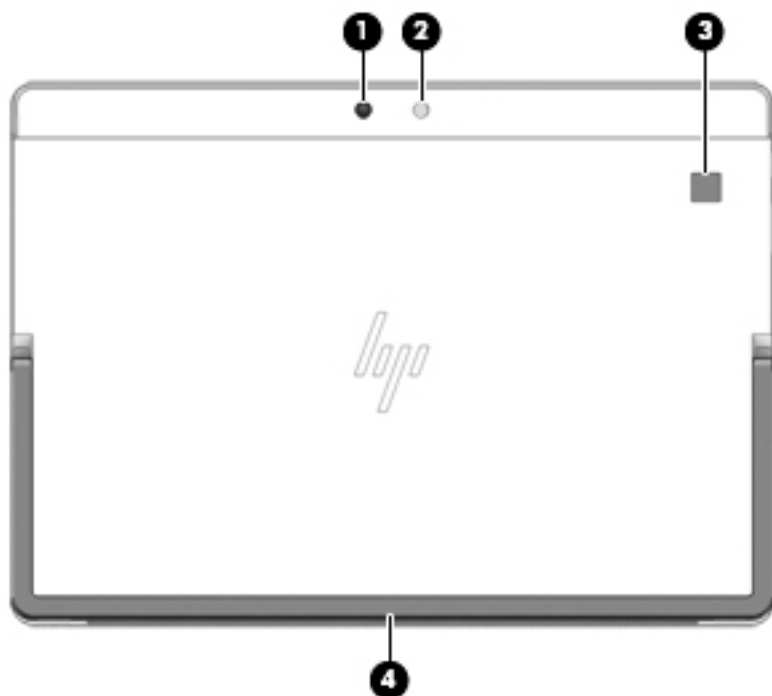

Součást		Popis
(1)	Webová kamera (zadní)	Umožňuje záznam videa a pořizování fotografií. Některé produkty umožňují využití funkcí videokonference a online konverzace využívajících přenos videa.
(2)	Blesk kamery	Poskytuje kameře blesk. Pomocí aplikací kamery je možné ovládat blesk.
(3)	Čtečka otisků prstů (pouze vybrané produkty)	Místo použití hesla pro přihlášení umožňuje přihlášení k systému Windows® pomocí otisků prstů.
(4)	Stojan	Poskytuje stabilitu a různé zorné úhly.

Použití stojanu

Chcete-li změnit zorný úhel, postupujte takto:

1. Podržte počítač horním okrajem nahoru (reproduktory jsou nahoře).

2. Použijte jeden z úchytů stojanu pro zvednutí stojanu od počítače a poté nastavte stojan do požadovaného úhlu.



Stojan zasunete tak, že na něj zatlačíte proti spodní části počítače, dokud s ní nebude lícovat.



Součásti klávesnice (pouze vybrané produkty)

Váš počítač podporuje volitelnou klávesnici. Tato část obsahuje informace o běžných funkcích podporovaných klávesnic.

 **POZNÁMKA:** Vzhled klávesnice a její funkce se mohou lišit. Podrobnosti o používání klávesnice naleznete v návodu dodaném s klávesnicí.

Připojení volitelné klávesnice

1. Pokud chcete připojit volitelnou klávesnici, položte počítač na konektory zarovnaní **(1)** na klávesnici, aby konektory zaklaply.
2. Umístěte stojan **(2)** do požadovaného úhlu.

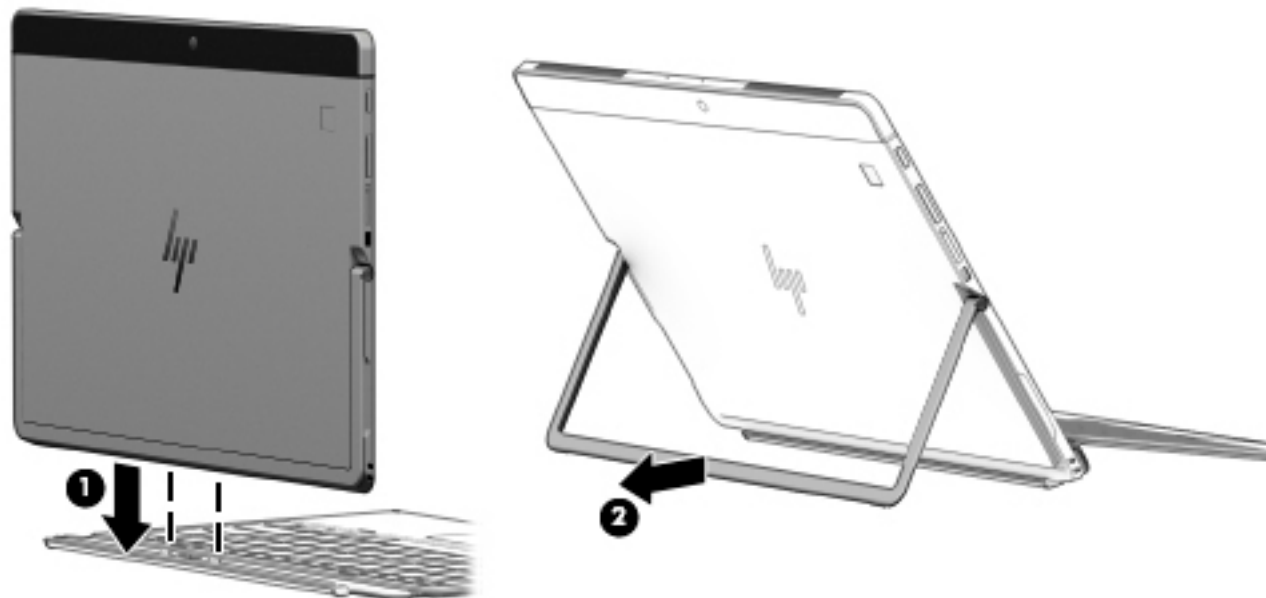

 **POZNÁMKA:** Pokud zavřete stojan, můžete ponechat klávesnici připojenou a otočit klávesnici za počítač, takže zadní strana klávesnice bude u zadní strany počítače. Klávesy klávesnice a zařízení TouchPad jsou zamknuté, aby se v této poloze zabránilo náhodnému psaní na klávesnici.

Odebrání klávesnice

Chcete-li klávesnici odebrat, vytáhněte klávesnici z počítače.





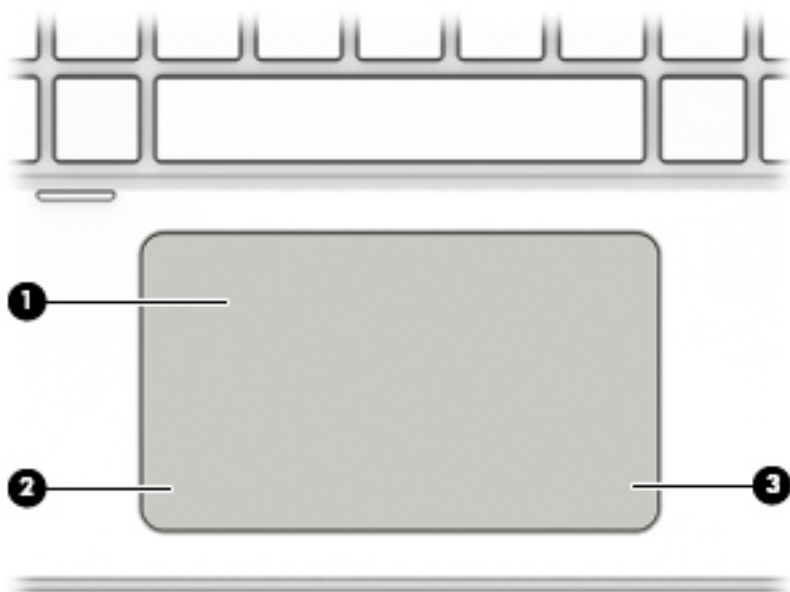



Zařízení TouchPad

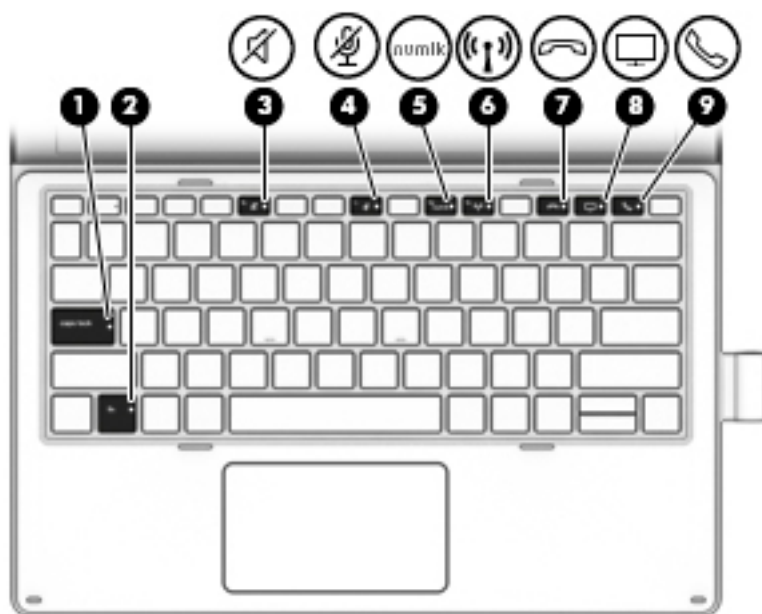

Součást		Popis
(1)	Oblast zařízení TouchPad	Slouží ke snímání gest pomocí prstů, kterými můžete přesunout ukazatel nebo aktivovat položky na obrazovce.
(2)	Levé tlačítko zařízení TouchPad	Používá se stejně jako levé tlačítko externí myši.
(3)	Pravé tlačítko zařízení TouchPad	Používá se stejně jako pravé tlačítko externí myši.

Kontrolky



Součást	Popis
(1) Kontrolka funkce caps lock	Svíí: Funkce caps lock je zapnutá, všechna písmena budou velká.
(2) Kontrolka funkce fn lock	<ul style="list-style-type: none"> Svíí: Klávesa fn je uzamčena. Další informace naleznete v části Klávesové zkratky (pouze vybrané produkty) na stránce 17.
(3)  Kontrolka ztlumení zvuku	<ul style="list-style-type: none"> Svíí: Zvuk počítače je vypnutý. Nesvíí: Zvuk počítače je zapnutý.
(4)  Kontrolka ztlumení zvuku mikrofону	<ul style="list-style-type: none"> Svíí: Mikrofon je vypnutý. Nesvíí: Mikrofon je zapnutý.
(5) Kontrolka funkce num lk	Svíí: Funkce num lock je zapnutá.
(6)  Kontrolka bezdrátového připojení	<p>Svíí: Je zapnuto integrované bezdrátové zařízení, například zařízení pro bezdrátovou místní síť (WLAN) a/nebo zařízení Bluetooth®.</p> <p>POZNÁMKA: U některých modelů svítí kontrolka bezdrátového připojení oranžově v případě, že jsou vypnuta všechna bezdrátová zařízení.</p>
(7)  Kontrolka ukončení hovoru	Svíí: Ukončení hovoru je zapnuto.
(8)  Kontrolka sdílení nebo prezentování	Svíí: Sdílení je zapnuté.
(9)  Kontrolka přijmutí hovoru	Svíí: Kontrolka přijmutí hovoru svítí.

Zvláštní klávesy

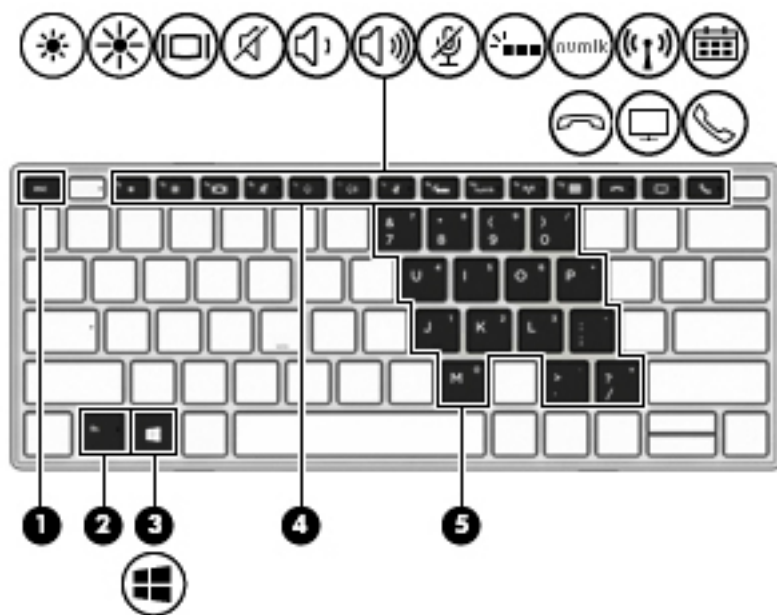



Součást		Popis
(1)	Klávesa esc	Při stisknutí v kombinaci s klávesou fn zobrazí informace o systému.
(2)	Klávesa fn	Stisknutím v kombinaci s jinou klávesou aktivuje často používané systémové funkce. Viz Akční klávesy na stránce 15 .
(3)	 Klávesa s logem Windows	Otevře nabídku Start POZNÁMKA: Dalším stisknutím tlačítka Windows nabídku Start zavřete.
(4)	Akční klávesy	Aktivují často používané systémové funkce. Viz Akční klávesy na stránce 15 .
(5)	Vestavěná numerická klávesnice	Numerická klávesnice překrývá klávesnici s klávesami abecedy. Pokud je funkce num lk zapnutá, je možné klávesnici používat stejně jako externí numerickou klávesnici. Každá klávesa na klávesnici vykonává funkci označenou ikonou v pravém horním rohu klávesy. POZNÁMKA: Pokud je při vypnutí počítače aktivní funkce numerické klávesnice, bude tato funkce znovu aktivována při jeho zapnutí.

Akční klávesy









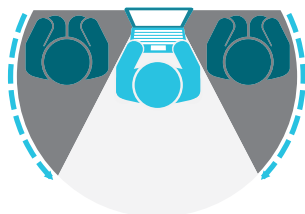

Akční klávesa vykonává funkci označenou ikonou na klávese. Chcete-li určit, které klávesy jsou na vašem produktu, podívejte se na obrázek v [Zvláštní klávesy na stránce 14](#).

 **POZNÁMKA:** Vaše zařízení nemusí podporovat všechny akční klávesy.

- ▲ Akční klávesu spustíte stisknutím a přidržením klávesy.

Ikona	Popis
	Přepne zobrazení mezi zobrazovacími zařízeními připojenými k systému. Pokud je například k počítači připojen monitor, opakovaným stisknutím této akční klávesy se postupně aktivuje displej počítače, monitor a displej počítače současně s monitorem.
	Pomáhá chránit zobrazení před osobami přihlížejícími z boku. V případě potřeby snižuje či zvyšuje jas pro dobře osvětlené nebo tmavší prostředí. Opětovným stisknutím akční klávesy vypnete obrazovku soukromí. POZNÁMKA: Pokud chcete rychle přepnout na nejvyšší úroveň nastavení soukromí, stiskněte klávesy fn+p .
	Přidržením této klávesy postupně snižíte jas obrazovky.



Ikona	Popis
	Přidržením této klávesy postupně zvýšíte jas obrazovky.
	Ztlumí nebo obnoví zvuk reproduktoru.
	Pokud držíte tuto klávesu stisknutou, postupně se bude snižovat hlasitost reproduktoru.
	Pokud držíte tuto klávesu stisknutou, postupně se bude zvyšovat hlasitost reproduktoru.
	Ztlumí mikrofon.
	Vypíná nebo zapíná podsvícení klávesnice. POZNÁMKA: Vypnutím této funkce prodloužíte výdrž baterie.
num lk	Slouží k zapnutí a vypnutí vestavěné numerické klávesnice.
	Zapne nebo vypne funkci bezdrátového připojení. POZNÁMKA: Aby bylo možné používat bezdrátové připojení, musí být nastavena bezdrátová síť.
	Poskytuje rychlý přístup ke kalendáři Skype for Business. POZNÁMKA: Tato funkce vyžaduje, aby na serverech Microsoft Exchange nebo Office 365 běžely systémy Skype for Business nebo Lync 2013.
	Zapíná nebo vypíná funkci sdílení obrazovky. POZNÁMKA: Tato funkce vyžaduje, aby na serverech Microsoft Exchange nebo Office 365 běžely systémy Skype for Business nebo Lync 2013.
	<ul style="list-style-type: none"> • Přijme hovor. • Spustí hovor během konverzace 1 – na –1. • Přidrží hovor. POZNÁMKA: Tato funkce vyžaduje, aby na serverech Microsoft Exchange nebo Office 365 běžely systémy Skype for Business nebo Lync 2013.
	<ul style="list-style-type: none"> • Ukončí hovor. • Odmítne příchozí hovory. • Ukončí sdílení obrazovky. POZNÁMKA: Tato funkce vyžaduje, aby na serverech Microsoft Exchange nebo Office 365 běžely systémy Skype for Business nebo Lync 2013.

 **POZNÁMKA:** Funkce akčních kláves je v nastavení od výrobce povolena. Tuto funkci můžete zakázat stisknutím a podržením klávesy **fn** a levé klávesy **shift**. Rozsvítí se kontrolka fn lock. Po zakázání funkce akční klávesy je k provedení funkce přiřazené dané akční klávese nutné stisknout kombinaci klávesy **fn** a dané akční klávesy.

Klávesové zkratky (pouze vybrané produkty)

Klávesová zkratka je kombinace klávesy **fn** a jiné klávesy.

Využití klávesových zkratk:

- ▲ Stiskněte klávesu **fn** a poté jednu z kláves uvedených v následující tabulce.

Klávesa	Popis
C	Zapne funkci scroll lock.
E	Zapne funkci insert.
R	Přeruší operaci.
S	Sejme snímek obrazovky.

Štítky

Štítky na počítači poskytují informace, které jsou vhodné pro řešení potíží se systémem nebo k zajištění kompatibility počítače na cestách do zahraničí.

 **DŮLEŽITÉ:** Zkontrolujte, zda na následujících místech pro štítky najdete štítky popsané v této části: na spodní straně počítače, uvnitř bateriové pozice, pod servisním krytem nebo na zadní straně displeje.

- Servisní štítek – obsahuje důležité informace identifikující váš počítač. Pokud budete kontaktovat podporu, pravděpodobně budete požádáni, abyste uvedli sériové číslo a možná i číslo produktu a číslo modelu. Před tím, než budete kontaktovat podporu, vyhledejte tato čísla.

Servisní štítky budou vypadat jako jeden z níže uvedených příkladů. Postupujte podle ilustrace, která nejpřesněji odpovídá servisnímu štítku na vašem počítači.

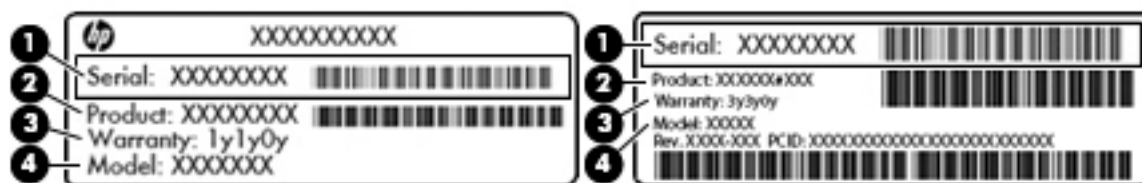

Součást

- (1) Sériové číslo
- (2) Číslo produktu
- (3) Záruční lhůta
- (4) Číslo modelu (pouze vybrané produkty)

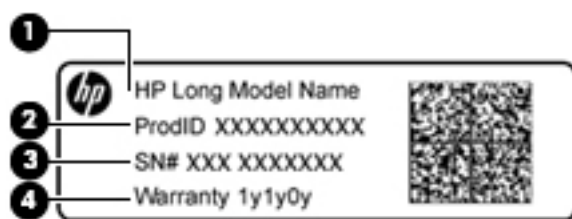

Součást

- (1) Název modelu (pouze vybrané produkty)
 - (2) Číslo produktu
 - (3) Sériové číslo
 - (4) Záruční lhůta
-

- Štítek nebo štítky se směrnicemi – obsahují informace o směrnících souvisejících s počítačem.
- Štítek nebo štítky certifikace bezdrátové komunikace – obsahují informace o volitelných bezdrátových zařízeních a označení působnosti vyžadované v některých zemích nebo oblastech, v nichž byla zařízení schválena pro použití.

Instalace karty micro SIM (pouze vybrané produkty)

⚠ UPOZORNĚNÍ: Aby nedošlo k poškození SIM karty nebo počítače, neměňte rozměr karty jejím stříháním nebo broušením.

UPOZORNĚNÍ: Aby nedošlo k poškození SIM karty nebo počítače, nikdy neodebírejte nebo nevyměňujte držák silou.

1. Umístěte počítač obrazovkou nahoru.
2. Vložte malou narovnanou kancelářskou svorku **(1)** do přístupového otvoru držáku karty.
3. Jemně zatlačte, až se držák karty vysune.
4. Odeberte držák **(2)** z počítače.
5. Držte kartu zlatou stranou nahoru, zarovnejte zkosený konec karty se zkoseným rohem držáku a poté vložte kartu **(3)** do držáku.

6. Zasuňte držák zpět do zařízení. Jemně na držák **(4)** zatlačte, aby zcela zapadl.

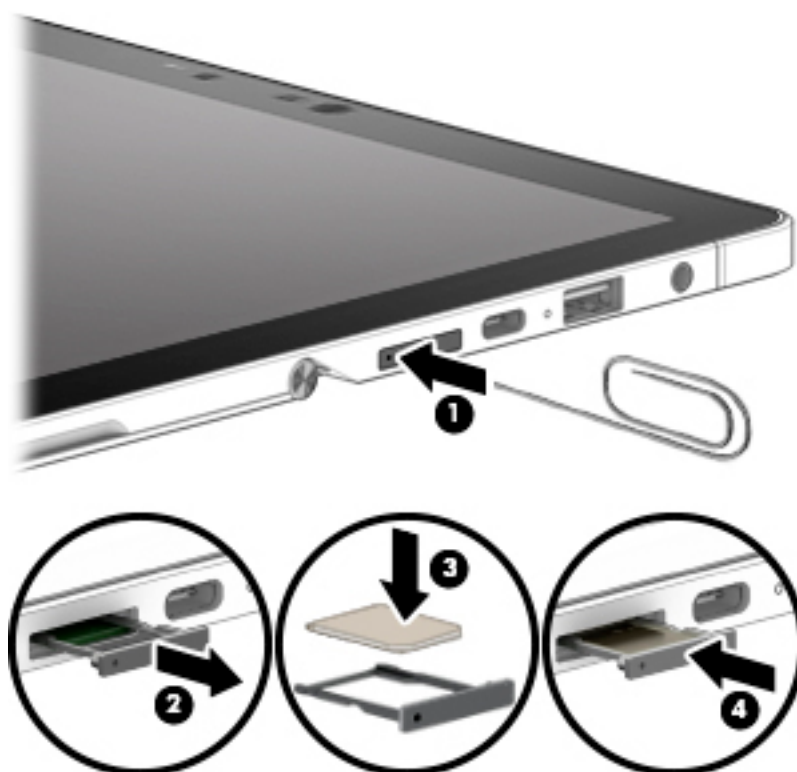

Chcete-li nastavit mobilní síť, postupujte podle dokumentace od svého poskytovatele mobilních služeb. Při odebrání karty SIM se postupuje opačně.

Použití čtečky paměťové karty microSD

Doplňkové paměťové karty microSD umožňují bezpečné ukládání a snadné sdílení dat. Používají se v digitálních kamerách a chytrých telefonech a i v jiných počítačích.

Vložení paměťové karty microSD

⚠ UPOZORNĚNÍ: Chcete-li zabránit poškození paměťové karty microSD nebo počítače, nepoužívejte při odebrání nebo výměně držáku sílu.

UPOZORNĚNÍ: Před otočením počítače obrazovkou nahoru zkontrolujte, že na pracovní ploše nejsou nástroje, šrouby a jakékoliv jiné cizí předměty. Pokud toto nekontrolujete, může dojít k poškození obrazovky počítače.

1. Umístěte počítač obrazovkou nahoru.
2. Vložte malou narovnanou kancelářskou svorku **(1)** do přístupového otvoru držáku karty.
3. Jemně zatlačte, až se držák karty vysune.
4. Vyjměte držák **(2)** z počítače a vložte kartu **(3)**.

5. Zasuňte držák zpět do zařízení. Jemně na držák **(4)** zatlačte, aby zcela zapadl.



Když dojde k rozpoznání zařízení, uslyšíte zvuk a může se zobrazit nabídka možností.

Odebrání paměťové karty microSD

UPOZORNĚNÍ: Použijte následující postup bezpečného odebrání paměťové karty microSD, čímž předejdete ztrátě dat nebo zablokování systému.

UPOZORNĚNÍ: Před otočením počítače obrazovkou nahoru zkontrolujte, že na pracovní ploše nejsou nástroje, šrouby a jakékoliv jiné cizí předměty. Pokud toto nezkontrolujete, může dojít k poškození obrazovky počítače.

1. Uložte data a ukončete všechny programy, které souvisí s paměťovou kartou microSD.
2. Vyberte ikonu Bezpečně odebrat hardware  v oznamovací oblasti na pravé straně hlavního panelu. Poté postupujte podle pokynů na obrazovce.
3. Umístěte počítač obrazovkou nahoru.
4. Vložte malou narovnanou kancelářskou svorku **(1)** do přístupového otvoru držáku karty.
5. Jemně zatlačte, až se držák karty vysune.
6. Vyjměte držák **(2)** z počítače a vyjměte kartu **(3)**.

7. Zasuňte držák zpět do zařízení. Jemně na držák **(4)** zatlačte, aby zcela zapadl.



3 Síťová připojení

Počítač si můžete vzít s sebou kamkoliv na cesty. I doma si však můžete díky připojení ke kabelové nebo bezdrátové síti prohlížet informace uložené na milionech internetových serverů rozmístěných po celém světě. V této kapitole jsou uvedeny užitečné informace týkající se připojení k Internetu.

Připojení k bezdrátové síti

Váš počítač může být vybaven některým z následujících bezdrátových zařízení:

- Zařízení WLAN – připojuje počítač k bezdrátové místní síti (běžně se označuje jako síť Wi-Fi, bezdrátová síť LAN nebo WLAN) v kancelářích, v domácnosti a na veřejných místech, jako jsou letiště, restaurace, kavárny, hotely a univerzity. V síti WLAN komunikuje mobilní bezdrátové zařízení počítače s bezdrátovým směrovačem nebo přístupovým bodem bezdrátového připojení.
- Modul HP pro mobilní širokopásmové připojení (pouze vybrané produkty) – zařízení pro připojení k rozlehle bezdrátové síti (WWAN), které umožňuje bezdrátové připojení v mnohem větší oblasti. Operátoři mobilních sítí instalují základnové stanice (podobné vysílačům telefonního signálu) v rámci velkých geografických celků a poskytují tak připojení na celém území regionů či států.
- Zařízení Bluetooth® – vytváří osobní síť (PAN), jejíž pomocí se připojuje k ostatním zařízením kompatibilním s technologií Bluetooth, jako jsou počítače, telefony, tiskárny, náhlavní soupravy, reproduktory a fotoaparáty. V síti PAN každé zařízení komunikuje přímo s ostatními zařízením. Zařízení nesmí být příliš daleko od sebe, obvykle ne více než 10 metrů.

Použití ovládání bezdrátového připojení

Bezdrátová zařízení v počítači lze ovládat pomocí jedné nebo více z následujících funkcí:

- tlačítko bezdrátového připojení (také nazývané tlačítko režimu Letadlo nebo klávesa bezdrátového připojení) (v této kapitole jsou tyto prvky označovány jednotně jako tlačítko bezdrátového připojení)
- ovládací prvky operačního systému

Tlačítko bezdrátového připojení

Počítač může být vybaven tlačítkem bezdrátového připojení, jedním nebo více bezdrátovými zařízeními a jednou nebo dvěma kontrolkami bezdrátového připojení. Všechna bezdrátová zařízení na vašem počítači jsou při dodání výrobcem povolena.

Kontrolka bezdrátového připojení slouží k indikaci stavu napájení všech bezdrátových zařízení a neodráží stav jednotlivých zařízení.

Ovládací prvky operačního systému

Systém Windows nabízí Centrum síťových připojení a sdílení, které umožňuje nastavit připojení nebo síť, připojit se k síti, diagnostikovat a opravovat potíže se sítí.

Používání ovládacích prvků operačního systému:

1. Do pole pro vyhledávání na hlavním panelu napište text `ovládací panel` a potom vyberte položku **Ovládací panely**.
2. Vybere položku **Síť a Internet** a poté **Centrum síťových připojení a sdílení**.

Připojení k síti WLAN

 **POZNÁMKA:** Chcete-li se doma připojit k Internetu, je třeba mít založen účet u poskytovatele služeb sítě Internet (ISP). Pokud si chcete zakoupit služby Internetu a modem, kontaktujte místního poskytovatele služeb připojení k síti Internet. Ten vám pomůže s nastavením modemu, instalací síťového kabelu pro připojení bezdrátového směrovače k modemu i s ověřením funkčnosti služby připojení k Internetu.

Pro připojení k některé síti WLAN postupujte následujícím způsobem:

1. Ujistěte se, že zařízení sítě WLAN je zapnuto.
2. Na hlavním panelu vyberte ikonu stavu sítě a poté se připojte k jedné z dostupných sítí.

Pokud je síť WLAN zabezpečená, budete vyzváni k zadání bezpečnostního kódu. Zadejte kód a poté dokončete připojení výběrem položky **Další**.

 **POZNÁMKA:** Nejsou-li v seznamu uvedeny žádné sítě WLAN, může to být tím, že jste mimo dosah bezdrátového směrovače či přístupového bodu.

 **POZNÁMKA:** Pokud nevidíte síť WLAN, ke které se chcete připojit, pravým tlačítkem myši klikněte na hlavním panelu na ikonu stavu sítě a vyberte položku **Otevřít Centrum síťových připojení a sdílení**. Vyberte položku **Nastavit nové připojení nebo síť**. Zobrazí se seznam možností, pomocí nichž lze ručně vyhledat síť a připojit se k ní nebo vytvořit nové síťové připojení.

3. Při připojování postupujte podle pokynů na obrazovce.

Po uskutečnění připojení vyberte ikonu stavu sítě na pravé straně hlavního panelu a ověřte si název a stav připojení.

 **POZNÁMKA:** Funkční dosah (vzdálenost, kterou může bezdrátový signál urazit) závisí na implementaci sítě WLAN, výrobci směrovače a rušení od ostatních elektronických zařízení nebo bariér, jako jsou zdi a podlahy.

Použití mobilního širokopásmového připojení HP (pouze vybrané produkty)

Váš počítač HP Mobile Broadband má integrovanou podporu pro služby mobilního širokopásmového připojení. Pokud tento nový počítač použijete v síti mobilního operátora, poskytne vám možnost připojit se k Internetu, odesílat e-maily či připojit se k podnikové síti, aniž byste museli využívat přístupové body Wi-Fi.

 **POZNÁMKA:** Pokud počítač vybaven technologií HP Mobile Connect, pokyny v této části nejsou relevantní. Viz [Použití technologie HP Mobile Connect Pro \(pouze vybrané produkty\) na stránce 24](#).

Pro aktivaci služby mobilního širokopásmového připojení možná budete potřebovat číslo IMEI a/nebo MEID modulu HP pro mobilní širokopásmové připojení. Číslo je vytištěno na štítku umístěném na spodní straně počítače v bateriové pozici, pod servisním krytem nebo na zadní straně displeje.

– nebo –

Číslo můžete najít následovně:

1. Na hlavním panelu vyberte ikonu stavu sítě.
2. Vyberte položku **Zobrazit nastavení připojení**.
3. V sekci **Mobilního širokopásmového připojení** vyberte ikonu stavu sítě.

Někteří operátoři mobilní sítě vyžadují použití SIM karty. SIM karta obsahuje základní informace o uživateli, například osobní identifikační číslo (PIN), a také informace o síti. Některé počítače obsahují předem instalovanou SIM kartu. Pokud není SIM karta předem instalována, může být součástí informací o službě širokopásmového mobilního připojení HP, které jsou dodány s vaším počítačem, nebo vám ji může poskytnout operátor mobilní sítě odděleně od počítače.

Informace o službě širokopásmového mobilního připojení HP a o postupu aktivace služby u vámi preferovaného operátora mobilní sítě naleznete v dokumentaci ke službě širokopásmového mobilního připojení HP přiložené k počítači.

Použití technologie HP Mobile Connect Pro (pouze vybrané produkty)

HP Mobile Connect Pro je předplacená služba mobilního širokopásmového připojení, která poskytuje nenákladné, zabezpečené, jednoduché a flexibilní mobilní širokopásmové připojení pro váš počítač. Abyste mohli používat technologii HP Mobile Connect Pro, musí být počítač vybaven SIM kartou a aplikací HP Mobile Connect. Další informace o službě HP Mobile Connect Pro, a kde je k dispozici, naleznete na adrese <http://www.hp.com/go/mobileconnect>.

Používání GPS (pouze vybrané produkty)

Váš počítač může být vybaven zařízením systému GPS. Satelity GPS dodávají systémům vybaveným GPS informace o pozici, rychlosti a směru.

Chcete-li systém GPS aktivovat, ujistěte se, že je v nastavení soukromí systému Windows povoleno sdílení umístění.

1. Do vyhledávacího pole na hlavním panelu napište text `umístění` a vyberte položku **Nastavení ochrany osobních údajů pro zjištění polohy**.
2. Postupujte podle pokynů na obrazovce pro použití nastavení umístění

Použití bezdrátových zařízení Bluetooth (pouze vybrané produkty)

Zařízení Bluetooth poskytuje bezdrátovou komunikaci na krátkou vzdálenost, která nahrazuje spojení kabelem, jenž se tradičně používá ke spojení elektronických zařízení, jako jsou:

- počítače (stolní počítač, notebook)
- telefony (mobilní, bezdrátové, chytré telefony)
- zobrazovací zařízení (tiskárna, fotoaparát)
- zvuková zařízení (náhlavní souprava, reproduktory)
- myš
- externí klávesnice

Připojení zařízení Bluetooth

Než budete moci používat zařízení Bluetooth, musíte navázat připojení Bluetooth:

1. Do pole pro vyhledávání na hlavním panelu zadejte text `bluetooth` a poté vyberte možnost **Nastavení Bluetooth**.
2. Pokud již zařízení Bluetooth nejsou zapnutá, zapněte je.
3. Vyberte vaše zařízení ze seznamu a postupujte podle pokynů na obrazovce.



POZNÁMKA: Pokud zařízení vyžaduje ověření, zobrazí se kód párování. Na zařízení, které přidáváte, postupujte podle pokynů na obrazovce a zkontrolujte, že kód na vašem zařízení se shoduje s párovacím kódem. Další informace naleznete v dokumentaci poskytnuté se zařízením.



POZNÁMKA: Pokud není vaše zařízení v seznamu, zkontrolujte, že je na tomto zařízení zapnuto připojení Bluetooth. Některá zařízení mohou mít další požadavky; informace naleznete v dokumentaci dodané se zařízením.

Použití technologie NFC pro sdílení informací (pouze vybrané produkty)

Váš počítač disponuje technologií Near Field Communication (NFC – komunikace v blízkém poli), která vám umožňuje bezdrátové sdílení informací mezi dvěma zařízeními s funkcí NFC. Informace jsou odeslány klepnutím na oblast klepnutí (anténa) počítače s anténou telefonu nebo jiného zařízení. Díky technologii NFC a podporovaným aplikacím můžete sdílet webové stránky, přenášet kontaktní informace, přenášet platby a tisknout na tiskárnách podporujících NFC.



POZNÁMKA: Informace o oblasti klepnutí na počítači viz [Součásti na stránce 4](#).

Sdílení

1. Potvrďte, že je povolena funkce NFC.
 - a. Do pole pro vyhledávání v hlavním panelu napište *bezdrátové* a pak vyberte položku **Zapnout nebo vypnout bezdrátové zařízení**.
 - b. Zkontrolujte, že výběr NFC je **zapnutý**.
2. Zařízením kompatibilním s NFC klepněte na oblast NFC. Po připojení zařízení uslyšíte zvuk.



POZNÁMKA: Chcete-li zjistit umístění antény na jiném zařízení NFC, informujte se v návodu ke svému zařízení.

3. Postupujte podle jakýchkoliv pokynů na obrazovce.

Připojení ke kabelové síti

Vybrané produkty mohou umožnit bezdrátové připojení: připojení k místní síti (LAN) a připojení pomocí modemu. Síť LAN využívá k připojení síťový kabel, který poskytuje mnohem vyšší přenosové rychlosti než telefonní kabel používaný k připojení pomocí modemu. Oba typy kabelů jsou prodávány samostatně.



VAROVÁNÍ! Pro snížení rizika úrazu elektrickým proudem, požáru nebo poškození zařízení nepřipojujte kabel modemu ani telefonní kabel do (síťového) konektoru RJ-45.

Připojení k místní síti (LAN) (pouze vybrané produkty)

Chcete-li připojit počítač přímo k domácímu nebo firemnímu směrovači (a nevyužít tak bezdrátového připojení), použijte konektor sítě LAN.



POZNÁMKA: V počítači může být povolena funkce HP LAN-WLAN Protection. Po připojení k místní síti LAN se ukončí vaše bezdrátové (Wi-Fi) připojení. Více informací o funkci HP LAN-WLAN Protection naleznete v části [Používání funkce HP LAN-WLAN Protection \(pouze vybrané produkty\) na stránce 26](#).

Pokud není na počítači žádný port RJ-45, připojení k síti LAN vyžaduje síťový kabel s 8kolíkovým konektorem RJ-45 nebo volitelnou dokovací stanici nebo rozšiřující produkt.

Postup připojení síťového kabelu:

1. Zapojte síťový kabel do zásuvky pro síť **(1)** na počítači nebo na volitelném dokovacím zařízení nebo rozšiřujícím produktu.

2. Zapojte opačný konec síťového kabelu do zásuvky rozvodu sítě LAN **(2)** nebo směrovači.

 **POZNÁMKA:** Pokud je síťový kabel vybaven obvodem pro potlačení rušení **(3)**, který chrání proti rušení televizním a rádiovým signálem, připojte konec kabelu s tímto obvodem k počítači.

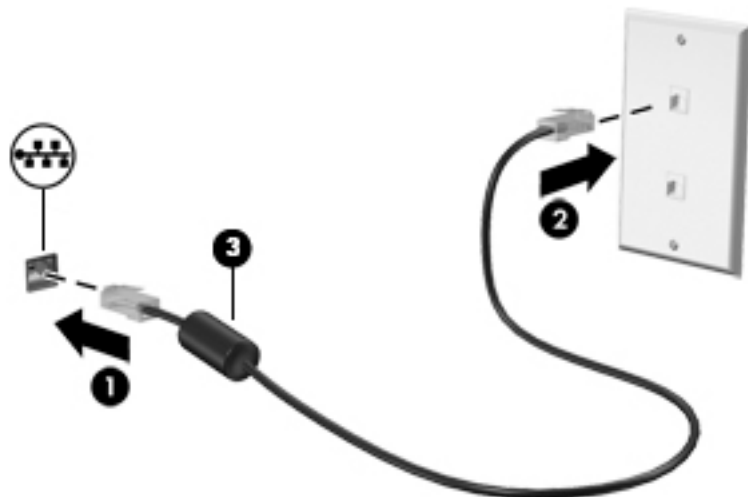

Používání funkce HP LAN-WLAN Protection (pouze vybrané produkty)

V prostředí s LAN lze nastavit funkci HP LAN-WLAN Protection pro hlídání místní sítě LAN před neoprávněným bezdrátovým přístupem. Když je funkce HP LAN-WLAN Protection povolena, je připojení WLAN (Wi-Fi) vypnuto, když je počítač připojen k síti LAN.

Zapnutí a přizpůsobení funkce HP LAN-WLAN Protection

1. Připojte síťový kabel do zásuvky pro síť na počítači nebo na volitelném dokovacím zařízení nebo rozšiřujícím produktu.
2. Spusťte nástroj Computer Setup (BIOS).
 - Počítače nebo tablety s klávesnicí:
 - ▲ Zapněte nebo restartujte počítač a jakmile se zobrazí logo HP, stisknutím klávesy **f10** spusťte nástroj Computer Setup.
 - Tablety bez klávesnice:
 - ▲ Zapněte tablet nebo jej restartujte a poté rychle stiskněte a podržte tlačítko snížení hlasitosti, dokud se nezobrazí nabídka při spuštění. Klepněte na **f10** a přejdete do nástroje Computer Setup.
3. Vyberte možnost **Advanced** (Rozšířené) a poté zvolte **Built-in Device Options** (Možnosti vestavěných zařízení).
4. Zaškrtněte políčko pro **LAN/WLAN Auto Switching** (Automatické přepínání LAN/WLAN) pro vypnutí připojení WLAN při připojení k síti LAN.
5. Pokud chcete uložit změny a ukončit nástroj Computer Setup, vyberte ikonu **Save** (Uložit) v levém dolním rohu obrazovky a poté postupujte podle pokynů na obrazovce.
– nebo –
Vyberte položku **Main** (Hlavní), vyberte položku **Save Changes and Exit** (Uložit změny a ukončit) a poté stiskněte klávesu **enter**.

Změny se projeví po restartování počítače.

Použití nástroje HP MAC Address Manager pro identifikaci počítače v síti (pouze vybrané produkty)

Můžete povolit systémovou adresu Media Access Control (MAC) a umožnit tak přizpůsobení způsobu identifikace svého počítače a jeho komunikaci v sítích. Tato systémová adresa MAC poskytuje jedinečnou identifikaci i v případě, že je váš počítač připojen přes externí zařízení, jako je dokovací stanice nebo externí adaptér bezdrátového připojení. Tato adresa je ve výchozím nastavení zakázána.

Zapnutí a přizpůsobení systémové adresy MAC

1. Připojte síťový kabel do zásuvky pro síť na počítači nebo na volitelném dokovacím zařízení nebo rozšiřujícím produktu.
2. Spusťte nástroj Computer Setup (BIOS).
 - Počítače nebo tablety s klávesnicí:
 - ▲ Zapněte nebo restartujte počítač a jakmile se zobrazí logo HP, stisknutím klávesy **F10** spusťte nástroj Computer Setup.
 - Tablety bez klávesnice:
 - ▲ Zapněte tablet nebo jej restartujte a poté rychle stiskněte a podržte tlačítko snížení hlasitosti, dokud se nezobrazí nabídka při spuštění. Klepněte na **F10** a přejdete do nástroje Computer Setup.
3. Vyberte možnost **Advanced** (Rozšířená) a poté vyberte položku **Host Based MAC Address** (Hostitelská adresa MAC).
4. Do pole napravo od **Host Based MAC Address** (Hostitelská adresa MAC) vyberte buď **System** (Systém) pro povolení adresy MAC nebo **Custom** (Vlastní) pro přizpůsobení adresy.
5. Proveďte výběr pro pořadí při spuštění a podporovaná zařízení.
6. Pokud jste vybrali možnost Custom (Vlastní), vyberte **MAC ADDRESS** (Adresa MAC) a zadejte svou vlastní systémovou adresu MAC a poté adresu uložte stisknutím **enter**.
7. Pokud chcete uložit změny a ukončit nástroj Computer Setup, vyberte ikonu **Save** (Uložit) v levém dolním rohu obrazovky a poté postupujte podle pokynů na obrazovce.

– nebo –

Vyberte položku **Main** (Hlavní), vyberte položku **Save Changes and Exit** (Uložit změny a ukončit) a poté stiskněte klávesu **enter**.

Změny se projeví po restartování počítače.

Pro další dokumentaci o nástroji HP MAC Address Manager a použití systémové adresy MAC přejděte na <http://www.hp.com/support>. Vyberte položku **Vyhledejte svůj produkt** a postupujte podle pokynů na obrazovce.

4 Navigace na obrazovce

Obrazovkou můžete navigovat následujícími způsoby:

- Použití dotykových gest přímo na obrazovce počítače (pouze vybrané produkty)
- Používání dotykových gest na zařízení TouchPad
- Používání klávesnice a volitelné myši (myš zakoupená samostatně)
- Použití klávesnice na obrazovce (pouze vybrané produkty)
- Použití ukazovátka (jen vybrané produkty)

Použití dotykových gest pro zařízení TouchPad nebo dotykovou obrazovku

Zařízení TouchPad umožňuje navigaci na obrazovce počítače a ovládní ukazatele pomocí jednoduchých dotykových gest. Levé a pravé tlačítko zařízení TouchPad můžete použít i jako odpovídající tlačítka externí myši. Pro navigaci v dotykové obrazovce (pouze vybrané produkty) se přímo dotkněte obrazovky pomocí gest popsaných v této kapitole.

Můžete také upravit gesta a prohlédnout si ukázky, jak budou fungovat. Zadejte text `ovládací panel` do pole pro vyhledávání na hlavním panelu, vyberte položku **Ovládací panely** a pak možnost **Hardware a zvuk**. V části **Zařízení a tiskárny** vyberte položku **Myš**.

 **POZNÁMKA:** Pokud není uvedeno jinak, dotyková gesta lze použít na zařízení TouchPad nebo na dotykové obrazovce (pouze vybrané produkty).

Klepnutí

Použijte gesto klepnutí/poklepání pro výběr nebo otevření položky na obrazovce.

- Umístěte ukazatel na položku na obrazovce a klepnutím jedním prstem na zařízení TouchPad nebo dotykovou obrazovku provedte výběr. Dvojitým klepnutím otevřete zvolenou položku.



Zoom sevřením dvěma prsty

Zoom sevřením dvěma prsty umožňuje oddálit, resp. přiblížit, obrázky či text.

- Obraz oddálíte tak, že položíte dva prsty na oblast zařízení TouchPad nebo na dotykovou obrazovku a poté je posunete k sobě.
- Obraz přiblížíte tak, že položíte dva prsty na oblast zařízení TouchPad nebo na dotykovou obrazovku a poté je posunete směrem od sebe.

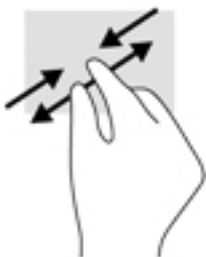

Procházení pomocí dvou prstů (pouze na zařízení TouchPad)

Použijte procházení pomocí dvou prstů pro přecházení nahoru, dolů nebo do strany na stránce nebo obrázku.

- Umístěte dva prsty kousek od sebe na oblast zařízení TouchPad a potom je posuňte nahoru, dolů, doleva nebo doprava.

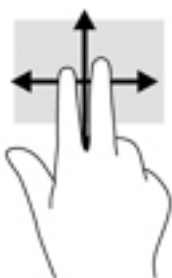

Klepnutí dvěma prsty (pouze na zařízení TouchPad)

Použijte gesto klepnutí dvěma prsty a otevřete nabídku pro objekt na obrazovce.



POZNÁMKA: Klepnutí dvěma prsty vyvolá stejnou akci jako kliknutí pravým tlačítkem myši.

- Klepněte dvěma prsty na oblast zařízení TouchPad a otevřete nabídku možností pro vybraný objekt.



Klepnutí čtyřmi prsty (pouze na zařízení TouchPad)

Pomocí klepnutí čtyřmi prsty otevřete centrum akcí.

- Klepnutím čtyřmi prsty na zařízení Touchpad otevřete centrum akcí a zobrazíte aktuální nastavení a upozornění.



Přejetí třemi prsty (pouze na zařízení TouchPad)

Pomocí přejetí třemi prsty zobrazíte otevřená okna a můžete přepínat mezi otevřenými okny a plochou.

- Přejetím třemi prsty směrem od sebe zobrazíte všechna otevřená okna.
- Přejetím třemi prsty směrem k sobě zobrazíte plochu.
- Přejetím třemi prsty doleva nebo doprava přepnete mezi otevřenými okny.



Posunutí jedním prstem (pouze dotyková obrazovka)

Pomocí posunutí jedním prstem se posunujete v seznamu nebo stránce, nebo přejděte na objekt.

- Obsah obrazovky posunete lehkým přejetím prstem po obrazovce v požadovaném směru.
- Chcete-li posunout objekt, stiskněte a přidržte prst na objektu a přetáhněte ho prstem.

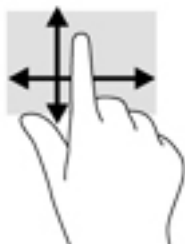

Používání volitelné klávesnice a volitelné myši

Volitelná klávesnice a volitelná myš umožňují psát znaky, vybírat položky, posouvat a provádět stejné funkce jako pomocí dotykových gest. Klávesy na klávesnici umožňují použití akčních kláves a kombinace kláves k vykonání konkrétních funkcí.

 **POZNÁMKA:** V závislosti na zemi či oblasti může klávesnice vašeho počítače obsahovat jiné klávesy a funkce, než jaké jsou uvedeny v této části.

Používání klávesnice na obrazovce

Počítač je vybaven klávesnicí na obrazovce, která se zobrazí, když se nacházíte v režimu tabletu.

1. Pro zobrazení klávesnice na obrazovce klepněte na ikonu klávesnice v oznamovací oblasti zcela vpravo na hlavním panelu.
2. Začněte psát.

Chcete-li získat přístup k nastavení klávesnice na obrazovce, zadejte text `ovládací panel` do pole pro vyhledávání na hlavním panelu, vyberte možnosti **Ovládací panely, Zařízení a tiskárny** a poté **Psaní**.

 **POZNÁMKA:** Klávesové zkratky se nezobrazují ani nefungují na klávesnici na obrazovce.

 **POZNÁMKA:** Doporučená slova mohou být zobrazena v horní části klávesnice na obrazovce. Klepnutím slovo vyberete.

Použití pera (pouze vybrané produkty)

Aktivní pero může být součástí balení tabletu nebo je zakoupeno samostatně. Pero můžete používat přímo na obrazovce. Další informace o používání pera naleznete v návodu dodaném s perem.

Pero můžete používat v určitých programech, které psaní perem podporují, například všechny programy v sadě Microsoft® Office a další programy a nástroje systému Windows. Informace napsané na obrazovku pomocí pera, lze ukládat, prohledávat a sdílet mezi programy.



Identifikace součástí pera

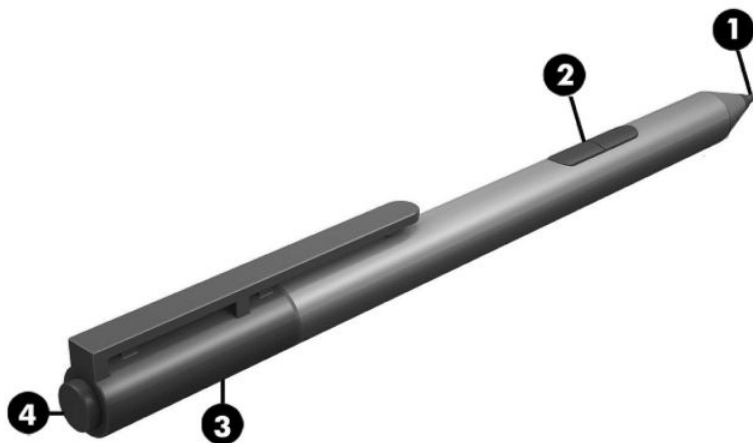

Součást	Popis
(1) Hrot pera	K interakci pera s počítačem dochází při každém doteku hrotu pera s obrazovkou.
(2) Tlačítko pera	Funkce se mohou lišit. Chcete-li zobrazit nebo upravovat konfiguraci tohoto tlačítka, použijte aplikaci pera ve svém počítači.
(3) Kontrolka zařízení Bluetooth	Pomalou blikající modrá: Pero je v režimu párování. Rychle blikající modrá: Pero bylo úspěšně spárováno.
(4) Tlačítko párování	Stiskněte a podržte tlačítko na dobu 5 sekund, aby se provedlo spárování Bluetooth.

Párování pera pro jeho použití

1. Pero připravíte pro párování Bluetooth tak, že stisknete a podržíte tlačítko párování na 5 sekund. Když je pero připraveno na spárování, kontrolka rozhraní Bluetooth se rozsvítí modře.
2. Do pole pro vyhledávání na hlavním panelu počítače zadejte text `bluetooth` a poté vyberte možnost **Nastavení rozhraní Bluetooth**.
3. Ujistěte se, že je technologie Bluetooth **zapnutá**, vyberte pero a poté postupujte podle pokynů na obrazovce.

Držení pera

Pero se drží stejným způsobem jako standardní pero nebo tužka.

Skladování pera

Chcete-li pero uložit, když jej nepoužíváte, pomocí lanka jej připojte k počítači.

5 Funkce zábavy

Používejte počítač HP pro práci i zábavu a setkávejte se s ostatními pomocí webové kamery, kombinujte zvuk a video nebo připojte externí zařízení, jako je projektor, monitor, televizor nebo reproduktory. Informace, kde nalézt funkce zvuku, videa a kamery v počítači, najdete v části [Součásti na stránce 4](#).

Použití webové kamery (pouze vybrané produkty)

Počítač je vybaven webovou kamerou (vestavěná kamera), která slouží k záznamu videa a pořizování fotografií. Některé modely umožňují využití funkcí videokonference a online konverzace využívajících přenos videa.

- ▲ Chcete-li používat kameru, zadejte text `kamera` do pole pro vyhledávání na hlavním panelu a poté vyberte možnost **Kamera** ze seznamu aplikací.

Využití zvukového zařízení

Můžete stahovat a poslouchat hudbu, streamovat hudební obsah (včetně rádia) z webu, nahrávat zvuk nebo mixovat zvuk a video pro vytváření multimédií. Na počítači můžete přehrávat disky CD (na vybraných modelech) nebo připojit externí optickou jednotku a přehrávat disky CD. Chcete-li vylepšit svůj zážitek z poslechu hudby, připojte sluchátka nebo reproduktory.

Připojení reproduktorů

Ke svému počítači nebo dokovací stanici můžete prostřednictvím portu USB nebo kombinovaného konektoru zvukového výstupu (pro sluchátka) / zvukového vstupu (pro mikrofon) připojit reproduktory připojené pomocí kabelu.

Bezdrátové reproduktory k počítači připojte podle pokynů výrobce zařízení.

Připojení sluchátek

VAROVÁNÍ! V rámci prevence poškození sluchu před nasazením sluchátek, špuntů (sluchátek) nebo náhlavní soupravy snižte hlasitost. Další informace o bezpečnosti naleznete v *Poznámkách o předpisech, bezpečnosti a životním prostředí*.

Přístup k tomuto dokumentu:

1. Do pole pro vyhledávání na hlavním panelu zadejte `podpora` a poté vyberte aplikaci **HP Support Assistant**.
– nebo –
Klikněte na ikonu otazníku na hlavním panelu.
2. Vyberte možnost **Tento počítač**, potom kartu **Technické údaje** a poté vyberte možnost **Uživatelské příručky**.

Kabelová sluchátka lze na počítači zapojit do konektoru náhlavní soupravy nebo do kombinovaného konektoru zvukového výstupu (pro sluchátka) / zvukového vstupu (pro mikrofon).

Bezdrátová sluchátka k počítači připojte podle pokynů výrobce zařízení.

Připojení náhlavní soupravy

VAROVÁNÍ! V rámci prevence poškození sluchu před nasazením sluchátek, špuntů (sluchátek) nebo náhlavní soupravy snižte hlasitost. Další informace o bezpečnosti naleznete v *Poznámkách o předpisech, bezpečnosti a životním prostředí*.

Přístup k tomuto dokumentu:

1. Do pole pro vyhledávání na hlavním panelu zadejte `podpora` a poté vyberte aplikaci **HP Support Assistant**.
– nebo –
Klikněte na ikonu otazníku na hlavním panelu.
2. Vyberte možnost **Tento počítač**, potom kartu **Technické údaje** a poté vyberte možnost **Uživatelské příručky**.

Sluchátka kombinovaná s mikrofonem se nazývají náhlavní souprava. Náhlavní soupravu připojenou pomocí kabelu lze na počítači zapojit do kombinovaného konektoru zvukového výstupu (pro sluchátka) / zvukového vstupu (pro mikrofon).

Bezdrátovou náhlavní soupravu k počítači připojte podle pokynů výrobce zařízení.

Používání nastavení zvuku

Nastavení zvuku používejte pro nastavení hlasitosti systému, změnu systémových zvuků nebo pro správu zvukových zařízení.

Pro zobrazení nebo změnu nastavení zvuku:

- ▲ Zadejte text `ovládací panel` do pole pro vyhledávání na hlavním panelu, vyberte položku **Ovládací panely**, dále položku **Hardware a zvuk** a poté vyberte možnost **Zvuk**.
– nebo –
Klikněte pravým tlačítkem myši na tlačítko **Start**, vyberte možnost **Ovládací panely, Hardware a zvuk** a **Zvuk**.

Počítač může obsahovat vylepšený zvukový systém od společností Bang & Olufsen, DTS, Beats audio, nebo jiného poskytovatele. Díky tomu může počítač obsahovat pokročilé funkce pro ovládání zvuku, které mohou být ovládány pomocí ovládacího panelu specifického pro váš zvukový systém.

Pro zobrazení a ovládání nastavení zvuku použijte ovládací panel zvuku.

- ▲ Zadejte text `ovládací panel` do pole pro vyhledávání na hlavním panelu, vyberte položku **Ovládací panely**, pak možnost **Hardware a zvuk** a poté vyberte ovládací panel zvuku specifický pro váš systém.
– nebo –
Pravým tlačítkem myši klikněte na tlačítko **Start**, vyberte položku **Ovládací panely**, pak možnost **Hardware a zvuk** a poté vyberte ovládací panel zvuku specifický pro váš systém.

Funkce videa

Váš počítač je výkonným video zařízením, které vám umožňuje sledovat streamované video z oblíbených stránek a stahovat video a filmy, abyste je mohli ve svém počítači sledovat v době, kdy nejste připojeni k síti.

Zážitek ze sledování videa si můžete ještě vylepšit připojením externího monitoru, projektoru nebo televizoru k jednomu z videoportů počítače.

 **DŮLEŽITÉ:** Ujistěte se, zda je externí zařízení připojeno ke správnému portu počítače s použitím správného kabelu. Postupujte podle pokynů výrobce zařízení.

Další informace o použití funkcí videa poskytuje HP Support Assistant.

Připojení video zařízení pomocí kabelu USB Type-C (pouze vybrané produkty)

 **POZNÁMKA:** K připojení zařízení USB Type-C Thunderbolt® k počítači je třeba kabel USB Type-C, který lze zakoupit samostatně.

Chcete-li na externím zařízení Thunderbolt zobrazit výstup videa nebo výstup displeje ve vysokém rozlišení, připojte zařízení Thunderbolt podle následujících pokynů:

1. Připojte jeden konec kabelu USB Type-C do portu USB Type-C Thunderbolt v počítači.

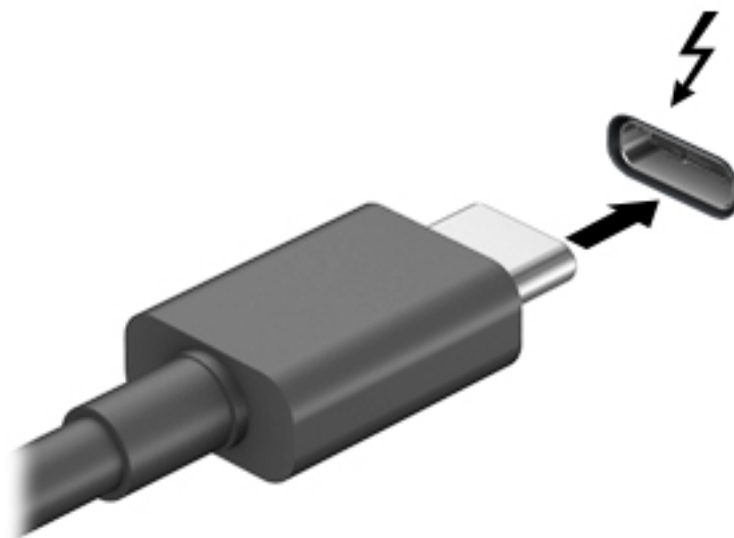

2. Připojte druhý konec kabelu k externímu zařízení Thunderbolt.
3. Stisknutím klávesové zkratky **fn+f4** lze obraz displeje počítače přepínat mezi 4 typy zobrazení.
 - **Jenom obrazovka počítače:** zobrazení obrazu pouze na počítači.
 - **Režim Duplikace:** současné zobrazení obrazu jak na displeji počítače, tak na externím zařízení.
 - **Režim Rozšíření:** současné zobrazení jednoho obrazu rozloženého na displeji počítače a externím zařízení.
 - **Jenom druhá obrazovka:** zobrazení obrazu pouze na externím zařízení.

Každým stisknutím klávesové zkratky **fn+f4** změníte režim zobrazení.

 **POZNÁMKA:** Optimální kvality dosáhnete, když upravíte rozlišení obrazovky externího zařízení, zejména pokud používáte režim „Rozšíření“, následujícím způsobem. Klepněte na tlačítko **Start**, vyberte **Nastavení**, vyberte **Systém**, vyberte možnost **Zobrazení** a poté vyberte možnost **Upřesňující nastavení zobrazení**. Vyberte odpovídající rozlišení a poté vyberte možnost **Použít**.

Nalezení a připojení bezdrátových displejů podporujících technologii Miracast (pouze vybrané produkty)



POZNÁMKA: Informace o tom, jaký typ obrazovky máte (podporující technologii Miracast nebo Intel WiDi), naleznete v dokumentaci dodané s televizorem nebo se sekundárním displejem.

Pokud chcete nalézt a připojit bezdrátové displeje podporující technologii Miracast, aniž byste opustili otevřené aplikace, postupujte následovně:

Spuštění technologie Miracast:

- ▲ Do pole pro vyhledávání na hlavním panelu zadejte `promítnout` a klikněte na **Promítnout na druhou obrazovku**. Klikněte na **Připojit k bezdrátovému displeji** a postupujte podle pokynů na obrazovce.

6 Správa napájení

Tento počítač může být napájen buď z baterie, nebo z externího zdroje. Pokud je počítač napájen pouze z baterie a není k dispozici externí zdroj napájení pro nabíjení baterie, je důležité sledovat stav baterie a šetřit proudem z baterie.

Některé funkce řízení spotřeby, popsané v této kapitole, nemusí být na vašem počítači k dispozici.

Použití režimů spánku a hibernace

 **UPOZORNĚNÍ:** Pokud se počítač nachází v režimu spánku, existuje několik známých ohrožení zabezpečení. Chcete-li zabránit neoprávněnému uživateli v přístupu k datům v počítači, dokonce i šifrovaným datům, doporučuje společnost HP aktivovat režim hibernace namísto režimu spánku vždy, když nebudete mít počítač fyzicky pod kontrolou. Tento způsob je obzvláště důležitý, když s počítačem cestujete.

UPOZORNĚNÍ: Aby se omezilo riziko snížení kvality zvuku nebo videa, narušení funkcí přehrávání zvuku nebo videa nebo ztráty dat, neaktivujte režim spánku během čtení nebo zapisování na optický disk nebo na externí kartu médií.

System Windows má dva úsporné režimy, režim spánku a režim hibernace.

- Režim spánku – tento režim se aktivuje automaticky po určité době nečinnosti. Vaše práce se uloží do paměti, což vám umožní velmi rychlé opětovné zahájení práce. Režim spánku můžete aktivovat také ručně. Další informace naleznete v části [Aktivace a ukončení režimu spánku na stránce 37](#).
- Režim hibernace – tento režim se aktivuje automaticky při velmi nízkém stavu baterie. Při přechodu do režimu hibernace se práce uloží do souboru režimu hibernace na pevném disku a počítač se vypne. Režim hibernace můžete aktivovat také ručně. Další informace naleznete v části [Aktivace a ukončení režimu hibernace \(pouze vybrané produkty\) na stránce 38](#).

Aktivace a ukončení režimu spánku

Režim spánku lze aktivovat jedním z následujících způsobů:

- Ukončete zobrazení (pouze vybrané produkty)
- Vyberte tlačítko **Start**, ikonu **Napájení** a poté možnost **Režim spánku**.
- Stiskněte klávesovou zkratku režimu spánku; například **fn+f3** (pouze vybrané produkty)

Režim spánku lze ukončit jedním z následujících způsobů:

- Stiskněte krátce tlačítko napájení.
- Pokud je počítač zavřený, otevřete ho (pouze vybrané produkty).
- Stiskněte klávesu na klávesnici (pouze vybrané produkty).
- Klepněte na zařízení TouchPad (pouze vybrané produkty).

Když počítač ukončí režim spánku, na obrazovce se zobrazí rozpracovaná práce.

 **POZNÁMKA:** Pokud jste nastavili, že při přechodu z režimu spánku má být požadováno heslo, musíte před obnovením práce zadat své heslo k systému Windows.

Aktivace a ukončení režimu hibernace (pouze vybrané produkty)

Uživatelskou hibernaci lze povolit v nabídce Možnosti napájení, která také umožňuje změnu dalších nastavení napájení a časových limitů.

1. Napište do pole pro vyhledávání na hlavním panelu možnosti napájení a poté vyberte položku **Možnosti napájení**.

– nebo –

Klikněte pravým tlačítkem myši na ikonu **napájení**  a poté vyberte položku **Možnosti napájení**.

2. V levém panelu vyberte **Nastavení tlačítka napájení** (text se může u různých produktů lišit).
3. V závislosti na produktu můžete povolit režim hibernace pro napájení z baterie nebo z externího zdroje jedním z následujících způsobů:
 - **Tlačítko napájení** – u možnosti **Nastavení tlačítka napájení, tlačítka režimu spánku a víka** (text se může u různých produktů lišit), vyberte **Po stisku tlačítka napájení** a poté vyberte **Režim hibernace**.
 - **Tlačítko spánku** (pouze vybrané produkty) – u možnosti **Nastavení tlačítka napájení, tlačítka režimu spánku a víka** (text se může u různých produktů lišit), vyberte **Po stisku tlačítka spánku** a poté vyberte **Režim hibernace**.
 - **Víko** (pouze vybrané produkty) – u možnosti **Nastavení tlačítka napájení, tlačítka režimu spánku a víka** (text se může u různých produktů lišit), vyberte **Při zavření víka** a poté **Režim hibernace**.
 - **Nabídka napájení** – vyberte možnost **Změnit nastavení, která nyní nejsou k dispozici** a poté v části **Nastavení vypnutí** zaškrtněte políčko **Režim hibernace**.

Výběrem tlačítka **Start** lze zpřístupnit Nabídku napájení.

4. Vyberte **Uložit změny**.

▲ Chcete-li aktivovat režim hibernace, použijte metodu, která je povolena v kroku 3.

▲ Režim hibernace ukončíte krátkým stisknutím tlačítka napájení.

 **POZNÁMKA:** Pokud jste nastavili, že při přechodu z režimu hibernace má být požadováno heslo, musíte před obnovením práce zadat své heslo k systému Windows.

Vypnutí počítače

 **UPOZORNĚNÍ:** Při vypnutí počítače budou neuložená data ztracena. Před vypnutím počítače si vždy uložte práci.

Příkaz Vypnout ukončí všechny spuštěné programy včetně operačního systému a následně vypne displej i počítač.

Pokud počítač nebude používán a bude odpojen od externího zdroje napájení po delší dobu, vypněte jej.

Doporučený způsob vypnutí je pomocí příkazu Vypnout systému Windows.

 **POZNÁMKA:** Pokud se počítač nachází v režimu spánku nebo hibernace, je třeba před vypnutím počítače tento režim nejprve ukončit krátkým stisknutím tlačítka napájení.



1. Uložte práci a ukončete všechny spuštěné programy.
2. Vyberte tlačítko **Start**, ikonu **Napájení** a poté možnost **Vypnout**.

Pokud počítač přestane reagovat a nelze jej vypnout předchozími postupy, zkuste následující nouzová řešení v uvedeném pořadí:

- Stiskněte kombinaci kláves **ctrl+alt+delete**, vyberte ikonu **Napájení** a poté položku **Vypnout**.
- Přidržte tlačítko napájení alespoň 10 sekund.
- Pokud je počítač vybaven uživatelem vyměnitelnou baterií (pouze vybrané produkty), odpojte jej od externího zdroje napájení a poté vyjměte baterii.

Použití ikony napájení a možnosti napájení

Ikona napájení  se nachází na hlavním panelu systému Windows. Ikona napájení poskytuje rychlý přístup k nastavení napájení a k zobrazení zbývajících úrovně nabití baterie.

- Chcete-li zobrazit procento zbývajících úrovně nabití a aktuální plán napájení, přesuňte ukazatel myši nad ikonu **napájení** .
- Chcete-li použít Možnosti napájení, klepněte pravým tlačítkem na ikonu **napájení**  a poté vyberte položku **Možnosti napájení**. Můžete také napsat do pole pro vyhledávání na hlavním panelu text `možnosti napájení` a poté vybrat položku **Možnosti napájení**.

Různé Napájení baterie ukazují, zda je počítač napájen z baterií nebo z externího zdroje. Po přesunutí ukazatele myši nad ikonu se zobrazí zpráva, v případě, že je baterie ve stavu nízkého nebo velmi nízkého nabití.

Napájení z baterie

 **VAROVÁNÍ!** Za účelem snížení možného bezpečnostního rizika používejte s tímto počítačem pouze baterii dodanou s počítačem, náhradní baterii od společnosti HP nebo kompatibilní baterii zakoupenou u společnosti HP.

Pokud je v počítači nabitá baterie a počítač není připojen k externímu napájení, bude počítač napájen z baterie. Když je počítač vypnutý a odpojený od externího napájení, baterie se v počítači pomalu vybíjí. V případě, že je baterie ve stavu nízkého nebo velmi nízkého nabití, zobrazí se na počítači zpráva.

Výdrž baterie počítače se mění v závislosti na nastavení řízení spotřeby, programech spuštěných na počítači, jas displeje, externích zařízeních připojených k počítači a dalších faktorech.

 **POZNÁMKA:** Jas displeje se po odpojení zdroje externího napájení automaticky sníží, aby se prodloužila životnost baterie. Vybrané počítačové produkty jsou schopny za účelem prodloužení životnosti baterie přepínat grafické režimy.

Používání funkce HP Fast Charge (pouze vybrané produkty)

Funkce HP Fast Charge umožňuje rychlé nabíjení baterie počítače. Doba nabíjení se může lišit o +/-10 %. V závislosti na modelu vašeho počítače a adaptéru střídavého proudu HP dodaného s počítačem funguje funkce HP Fast Charge jedním z následujících způsobů:

- Když je baterie nabitá mezi 0 a 50 %, bude se nabíjet na 50 % plné kapacity ne déle než 30 minut.
- Když je baterie nabitá mezi 0 a 90 %, bude se nabíjet na 90 % plné kapacity ne déle než 90 minut.

Chcete-li použít funkci HP Fast Charge, vypněte počítač a poté připojte adaptér střídavého proudu k počítači a externímu napájení.

Zobrazení nabití baterie

Chcete-li zobrazit procento zbývajících úrovně nabití a aktuální plán napájení, přesuňte ukazatel myši nad ikonu napájení .

Vyhledání informací o baterii v aplikaci HP Support Assistant (pouze vybrané produkty)

Přístup k informacím o baterii:

1. Do pole pro vyhledávání na hlavním panelu zadejte **podpora** a poté vyberte aplikaci **HP Support Assistant**.
– nebo –
Vyberte ikonu otazníku na hlavním panelu.
2. Vyberte položku **Tento počítač**, vyberte kartu **Diagnostika a nástroje** a poté vyberte položku **Kontrola baterie HP**. Pokud Kontrola baterie HP ukazuje, že je nutné baterii vyměnit, kontaktujte podporu.

Aplikace HP Support Assistant poskytuje následující nástroje a informace o baterii:

- Kontrola baterie HP
- Informace o typech, technických údajích, životním cyklu a kapacitě baterií

Úspora energie baterií

Tipy pro úsporu napájení z baterie a maximalizaci životnosti baterie:

- Snižte jas displeje.
- V okně Možnosti napájení zvolte nastavení **Spořič energie**.
- Pokud nepoužíváte bezdrátová zařízení, vypněte je.
- Odpojte nepoužívaná externí zařízení, která nejsou připojena k externímu napájení. Takovým zařízením může být externí pevný disk připojený k portu USB.
- Ukončete činnost, zakažte nebo odeberte nepoužívané externí karty médií.
- Pokud chcete od počítače odejít, aktivujte režim spánku nebo počítač vypněte.

Identifikace stavů nízkého nabití baterie

Pokud je počítač napájen pouze z baterie a ta dosáhne stavu nízkého nebo velmi nízkého nabití, nastane následující:

- Kontrolka baterie (pouze vybrané produkty) informuje o stavu nízkého nebo velmi nízkého nabití baterie.
– nebo –
- Ikona napájení  zobrazuje upozornění na stav nízkého nebo velmi nízkého nabití baterie.

 **POZNÁMKA:** Další informace o ikoně napájení naleznete v části [Použití ikony napájení a možnosti napájení na stránce 39](#).

Je-li baterie téměř vybitá, provede počítač tyto akce:

- Je-li režim hibernace zakázán a počítač je zapnutý nebo v režimu spánku, zůstane chvíli v režimu spánku a potom se vypne, a veškerá neuložená data budou ztracena.
- Pokud je povolen režim hibernace a počítač je zapnutý nebo v režimu spánku, přejde počítač do režimu hibernace.

Řešení stavu nízkého nabití baterie

Řešení stavu nízkého nabití baterie, je-li k dispozici externí zdroj napájení

Připojte jedno z následujících zařízení k počítači a externímu napájení:

- adaptér střídavého proudu
- volitelná stolní jednotka nebo rozšiřující zařízení
- volitelný napájecí adaptér zakoupený jako příslušenství u společnosti HP

Řešení stavu nízkého nabití baterie, není-li k dispozici žádný zdroj napájení

Uložte data a vypněte počítač.

Řešení stavu nízkého nabití baterie, nemůže-li počítač ukončit režim hibernace

1. Připojte adaptér střídavého proudu k počítači a externímu napájení.
2. Ukončete režim hibernace stisknutím tlačítka napájení.

Baterie zaplombovaná z výroby

Chcete-li sledovat stav baterie, nebo pokud již baterie nevydrží nabitá, spusťte nástroj Kontrola baterie HP v aplikaci HP Support Assistant (pouze vybrané produkty).

1. Do pole pro vyhledávání na hlavním panelu zadejte *podpora* a poté vyberte aplikaci **HP Support Assistant**.
– nebo –
Vyberte ikonu otazníku na hlavním panelu.
2. Vyberte položku **Tento počítač**, vyberte kartu **Diagnostika a nástroje** a poté vyberte položku **Kontrola baterie HP**. Pokud Kontrola baterie HP ukazuje, že je nutné baterii vyměnit, kontaktujte podporu.

Baterie v tomto produktu nemohou být jednoduše vyměněny samotnými uživateli. Pokud baterii vyjmete nebo vyměníte, může záruka pozbýt platnosti. Pokud baterie již není schopna vydržet nabitá, kontaktujte podporu.

Po skončení její životnosti nevyhazujte baterii do běžného komunálního odpadu. Baterii zlikvidujte v souladu s místními zákony a předpisy.

Používání externího zdroje napájení

Informace o připojení k externímu napájení naleznete v letáku *Pokyny k instalaci*, který je součástí balení počítače.

Pokud je počítač připojen k externímu napájení pomocí schváleného adaptéru externího napájení nebo doplňkového dokovacího zařízení, nepoužívá baterii.

VAROVÁNÍ! Ke snížení možných bezpečnostních rizik používejte pouze adaptér střídavého proudu dodaný s počítačem, náhradní adaptér střídavého proudu od společnosti HP nebo kompatibilní adaptér střídavého proudu zakoupený jako příslušenství od společnosti HP.

VAROVÁNÍ! Nenabíjejte baterii počítače na palubě letadla.

Počítač připojte k externímu zdroji napájení v těchto situacích:

- při nabíjení nebo kalibraci baterie
- při instalaci nebo aktualizaci systémového softwaru
- při aktualizaci systému BIOS
- při zápisu informací na disky (pouze vybrané produkty)
- při spuštění defragmentaci disku na vestavěných pevných discích počítače
- při zálohování nebo obnovování

Po připojení počítače k externímu zdroji napájení střídavým proudem:

- Baterie se začne nabíjet.
- Zvýší se jas obrazovky.
- Ikona napájení  změní vzhled.





Po odpojení externího napájení:

- Počítač začne používat napájení z baterie.
- Jas obrazovky se automaticky sníží, aby se prodloužila životnost baterie.
- Ikona napájení  změní vzhled.

7 Zabezpečení

Ochrana počítače

Standardní bezpečnostní funkce poskytované operačním systémem Windows a nástrojem Computer Setup (BIOS, který lze spustit pod jakýmkoli operačním systémem), mohou chránit osobní nastavení a data před různými riziky.

-  **POZNÁMKA:** Funkce zabezpečení jsou navrženy tak, aby sloužily jako odrazující prvek. Nemohou však zabránit zneužití nebo odcizení produktu.
-  **POZNÁMKA:** Před tím, než odešlete váš počítač do servisu, zálohujte a odstraňte všechny důvěrné soubory a odeberte všechna nastavení hesel.
-  **POZNÁMKA:** Některé funkce popsané v této kapitole nemusí být ve vašem počítači k dispozici.
-  **POZNÁMKA:** Počítač podporuje službu Computrace, která v některých oblastech umožňuje bezpečnostní sledování online a získání počítače zpět. Pokud je počítač odcizen, může jej služba Computrace lokalizovat ve chvíli, kdy se neoprávněný uživatel připojí k Internetu. Chcete-li používat službu Computrace, je nutné zakoupit související software a zaregistrovat se. Informace o objednání softwaru Computrace naleznete na adrese <http://www.hp.com>.

Rizika počítače	Bezpečnostní funkce
Neoprávněné používání počítače	<ul style="list-style-type: none">• Software nástroje HP Client Security v kombinaci s heslem, čipovou kartou, bezkontaktní kartou, zaregistrovanými otisky prstů nebo jinými přihlašovacími údaji pro ověřování• Zadání hesla po zapnutí systému BIOS
Neoprávněný přístup k nástroji Computer Setup (BIOS)	Heslo správce systému BIOS v nástroji Computer Setup*
Neoprávněný přístup k obsahu pevného disku	Heslo nástroje DriveLock (pouze vybrané produkty) v nástroji Computer Setup*
Neoprávněné spuštění z volitelné externí optické jednotky (pouze vybrané produkty), volitelného externího pevného disku (pouze vybrané produkty) nebo vestavěného síťového adaptéru.	Funkce Možnosti spuštění v nástroji Computer Setup*
Neoprávněný přístup k uživatelskému účtu systému Windows	Uživatelské heslo systému Windows
Neoprávněný přístup k datům	Soubor WMF (Windows BitLocker)
Neoprávněné odpojení počítače	Zásuvka pro bezpečnostní kabel (pro připojení volitelného bezpečnostního kabelu pouze u vybraných produktů)

*Nástroj Computer Setup je nástroj uložený v paměti ROM, který lze použít, i když operační systém nefunguje nebo není zaveden. Pro navigaci a výběr položek v nástroji Computer Setup můžete použít polohovací zařízení (TouchPad, ukazovátka nebo myš USB) nebo klávesnici.

POZNÁMKA: Na tabletech bez klávesnice můžete použít dotykovou obrazovku.

Používání hesel

Heslo je skupina znaků, které zvolíte k zabezpečení dat v počítači. Podle toho, jak chcete řídit přístup k vašim datům, si můžete nastavit několik druhů hesel. Hesla lze nastavovat v systému Windows nebo v nástroji Computer Setup, který je v počítači předinstalován.

- Hesla správce systému BIOS, heslo po zapnutí a heslo funkce DriveLock se nastavují v nástroji Computer Setup. Tato hesla jsou spravována systémem BIOS.
- Hesla systému Windows lze nastavit pouze v operačním systému Windows.
- Pokud zapomenete uživatelské i hlavní heslo funkce DriveLock nastavené v nástroji Computer Setup, bude pevný disk chráněn těmito hesly trvale uzamčen a nebude jej možné dále používat.

Pro funkci nástroje Computer Setup i pro funkci zabezpečení systému Windows lze použít stejné heslo.

Při zadávání a uchovávání hesel se řiďte následujícími pravidly:

- Při vytváření hesel se řiďte požadavky programu.
- Stejně heslo nepoužívejte pro více aplikací nebo webových stránek a heslo systému Windows nepoužívejte pro žádnou jinou aplikaci ani webovou stránku.
- Pro uložení vašich uživatelských jmen a hesel pro všechny weby a aplikace, které používáte, použijte funkci Password Manager aplikace HP Client Security. Později je můžete přechíst zabezpečeným způsobem, pokud si na ně nebudete moci vzpomenout.
- Hesla neuchovávejte v souboru, který je uložen v počítači.

Následující tabulky obsahují přehled běžně používaných správcovských hesel systému BIOS a systému Windows a dále obsahují popis jejich funkcí.

Nastavení hesel v systému Windows

Heslo	Funkce
Heslo správce*	Ochrání přístup k účtu správce systému Windows. POZNÁMKA: Pokud nastavíte heslo správce systému Windows, nenastavíte tím heslo správce systému BIOS.
Heslo uživatele*	Chrání přístup k uživatelskému účtu systému Windows.

*Pro informace o nastavení hesla správce systému Windows nebo hesla uživatele systému Windows napište do pole pro vyhledávání na hlavním panelu text `podpora` a poté vyberte aplikaci **HP Support Assistant**.

Nastavení hesel v nástroji Computer Setup

Heslo	Funkce
Heslo správce systému BIOS*	Omezuje přístup k nástroji Computer Setup. POZNÁMKA: Pokud jsou povoleny funkce, které brání odstranění hesla správce systému BIOS, nebudete moci toto heslo odstranit, dokud nebudou tyto funkce zakázány.
Heslo po zapnutí	<ul style="list-style-type: none">• Musí být zadáno při každém spuštění nebo restartu počítače.• Pokud heslo po zapnutí zapomenete, nebudete moci počítač zapnout ani restartovat.

Heslo	Funkce
Hlavní heslo funkce DriveLock*	Omezuje přístup k vestavěnému pevnému disku, který je chráněn funkcí DriveLock, a nastavuje se v části DriveLock Passwords (Hesla funkce DriveLock) v průběhu povolení této funkce. Toto heslo se též používá pro odebrání ochrany funkcí DriveLock.
Uživatelské heslo funkce DriveLock*	Omezuje přístup k vestavěnému pevnému disku, který je chráněn funkcí DriveLock a nastavuje se v části DriveLock Passwords (Hesla funkce DriveLock) v průběhu povolení této funkce.

*Podrobnosti o jednotlivých heslech naleznete v následujících tématech.

Správa hesla správce BIOS

Chcete-li nastavit, změnit nebo odstranit toto heslo, postupujte následovně:

Nastavení nového hesla správce systému BIOS

- Spusťte nástroj Computer Setup.
 - Počítače nebo tablety s klávesnicí:
 - ▲ Zapněte nebo restartujte počítač a jakmile se zobrazí logo HP, stisknutím klávesy **f10** spustíte nástroj Computer Setup.
 - Tablety bez klávesnice:
 - ▲ Vypněte tablet. Nástroj Computer Setup spustíte tak, že stisknete tlačítko napájení v kombinaci s tlačítkem snížení hlasitosti, dokud se nezobrazí nabídka při spuštění, a poté klepnete na tlačítko **f10**.
- Vyberte položku **Security** (Zabezpečení), vyberte položku **Create BIOS administrator password** (Vytvořit heslo správce systému BIOS) nebo **Set Up BIOS administrator Password** (Nastavit heslo správce systému BIOS) (pouze vybrané produkty) a poté stiskněte klávesu **enter**.
- Po vyzvání zadejte heslo.
- Po vyzvání znovu zadejte nové heslo pro potvrzení.
- Chcete-li změny uložit a ukončit nástroj Computer Setup, vyberte položku **Save** (Uložit) a dále postupujte podle pokynů na obrazovce.

– nebo –

Vyberte položku **Main** (Hlavní), vyberte položku **Save Changes and Exit** (Uložit změny a ukončit) a poté stiskněte klávesu **enter**.

Změny se projeví po restartování počítače.

Změna hesla správce BIOS

- Spusťte nástroj Computer Setup.
 - Počítače nebo tablety s klávesnicí:
 - ▲ Zapněte nebo restartujte počítač a jakmile se zobrazí logo HP, stisknutím klávesy **f10** spustíte nástroj Computer Setup.
 - Tablety bez klávesnice:

- ▲ Vypněte tablet. Nástroj Computer Setup spustíte tak, že stisknete tlačítko napájení v kombinaci s tlačítkem snížení hlasitosti, dokud se nezobrazí nabídka při spuštění, a poté klepnete na tlačítko **F10**.

2. Zadejte stávající heslo správce systému BIOS.
3. Vyberte položku **Security** (Zabezpečení), vyberte položku **Change BIOS administrator password** (Změnit heslo správce systému BIOS) nebo **Change Password** (Změnit heslo) (pouze vybrané produkty) a poté stiskněte klávesu **enter**.
4. Po vyzvání zadejte aktuální heslo.
5. Po vyzvání zadejte nové heslo.
6. Po vyzvání znovu zadejte nové heslo pro potvrzení.
7. Chcete-li změny uložit a ukončit nástroj Computer Setup, vyberte položku **Save** (Uložit) a dále postupujte podle pokynů na obrazovce.

– nebo –

Vyberte položku **Main** (Hlavní), vyberte položku **Save Changes and Exit** (Uložit změny a ukončit) a poté stiskněte klávesu **enter**.

Změny se projeví po restartování počítače.

Odstranění hesla správce systému BIOS

1. Spusťte nástroj Computer Setup.
 - Počítače nebo tablety s klávesnicí:
 - ▲ Zapněte nebo restartujte počítač a jakmile se zobrazí logo HP, stisknutím klávesy **F10** spustíte nástroj Computer Setup.
 - Tablety bez klávesnice:
 - ▲ Vypněte tablet. Nástroj Computer Setup spustíte tak, že stisknete tlačítko napájení v kombinaci s tlačítkem snížení hlasitosti, dokud se nezobrazí nabídka při spuštění, a poté klepnete na tlačítko **F10**.
2. Zadejte stávající heslo správce systému BIOS.
3. Vyberte položku **Security** (Zabezpečení), vyberte položku **Change BIOS administrator password** (Změnit heslo správce systému BIOS) nebo **Change Password** (Změnit heslo) (pouze vybrané produkty) a poté stiskněte klávesu **enter**.
4. Po vyzvání zadejte aktuální heslo.
5. Po vyzvání k zadání nového hesla ponechte pole prázdné a poté stiskněte klávesu **enter**.
6. Po vyzvání k opětovnému zadání nového hesla ponechte pole prázdné a poté stiskněte klávesu **enter**.
7. Chcete-li změny uložit a ukončit nástroj Computer Setup, vyberte položku **Save** (Uložit) a dále postupujte podle pokynů na obrazovce.

– nebo –

Vyberte položku **Main** (Hlavní), vyberte položku **Save Changes and Exit** (Uložit změny a ukončit) a poté stiskněte klávesu **enter**.

Změny se projeví po restartování počítače.

Zadání hesla správce systému BIOS

Do pole **BIOS administrator password** (Heslo správce systému BIOS) zadejte heslo (pomocí stejného typu kláves jako při jeho nastavení) a stiskněte klávesu **enter**. Po dvou neúspěšných pokusech o zadání hesla správce systému BIOS je nutné restartovat počítač a pokusit se o zadání znovu.

Použití možností zabezpečení funkce DriveLock

Ochrana pomocí funkce DriveLock chrání před neoprávněným přístupem k obsahu pevného disku. Funkci DriveLock lze použít pouze pro vestavěné pevné disky počítače. Po aplikaci funkce DriveLock na disk bude při přístupu k disku vyžadováno příslušné heslo. Aby bylo možné disk odemknout, musí být vložený do počítače nebo rozšířeného replikátoru portů.

Možnosti zabezpečení funkce DriveLock nabízí následující funkce:

- **Automatic DriveLock** (Automatická funkce DriveLock) – viz [Výběr funkce Automatic DriveLock \(Automatická funkce DriveLock\) \(pouze vybrané produkty\) na stránce 47](#)
- **Set DriveLock Master Password** (Nastavení hlavního hesla funkce DriveLock) – viz [Výběr ručního spuštění funkce DriveLock na stránce 49](#).
- **Enable DriveLock** (Povolení funkce DriveLock) – viz [Povolení funkce DriveLock a nastavení uživatelského hesla funkce DriveLock na stránce 50](#)

Výběr funkce Automatic DriveLock (Automatická funkce DriveLock) (pouze vybrané produkty)

Dříve než nastavíte heslo funkce Automatic DriveLock (Automatická funkce DriveLock), musíte nastavit heslo správce systému BIOS. Pokud je povolena automatická funkce DriveLock, vytvoří se náhodné uživatelské a hlavní heslo funkce DriveLock odvozené od hesla správce systému BIOS. Když je počítač zapnutý, náhodné uživatelské heslo automaticky uvolní jednotku. Je-li jednotka se přesunuta na jiný počítač, po zobrazení výzvy hesla funkce DriveLock pro odemknutí disku musíte zadat heslo správce systému BIOS.

Povolení funkce Automatic DriveLock (Automatická funkce DriveLock)

Postup povolení funkce Automatic DriveLock (Automatická funkce DriveLock):

1. Spusťte nástroj Computer Setup.
 - Počítače nebo tablety s klávesnicí:
 1. Vypněte počítač.
 2. Stiskněte tlačítko napájení a jakmile se zobrazí logo HP, stisknutím klávesy **f10** spusťte nástroj Computer Setup.
 - Tablety bez klávesnice:
 1. Vypněte tablet.
 2. Nástroj Computer Setup spustíte tak, že stisknete tlačítko napájení v kombinaci s tlačítkem snížení hlasitosti, dokud se nezobrazí nabídka při spuštění, a poté klepnete na tlačítko **f10**.
2. Při výzvě pro zadání hesla správce systému BIOS zadejte heslo správce systému BIOS a poté stiskněte klávesu **enter**.
3. Vyberte položku **Security** (Zabezpečení), vyberte položku **Hard Drive Utilities** (Nástroje pevného disku), vyberte položku **DriveLock/Automatic DriveLock** (Funkce DriveLock) / (Automatická funkce DriveLock) a stiskněte klávesu **enter**.

4. Pomocí klávesy **enter**, kliknutí levým tlačítkem myši nebo dotykové obrazovky vyberte zaškrtačací políčko **Automatic DriveLock** (Automatická funkce DriveLock).
5. Chcete-li změny uložit a ukončit nástroj Computer Setup, vyberte položku **Save** (Uložit) a dále postupujte podle pokynů na obrazovce.

– nebo –

Vyberte položku **Main** (Hlavní), vyberte položku **Save Changes and Exit** (Uložit změny a ukončit) a poté stiskněte klávesu **enter**.

Zakázání funkce Automatic DriveLock (Automatická funkce DriveLock)

Postup zakázání funkce Automatic DriveLock (Automatická funkce DriveLock)

1. Spusťte nástroj Computer Setup.
 - Počítače nebo tablety s klávesnicí:
 1. Vypněte počítač.
 2. Stiskněte tlačítko napájení a jakmile se zobrazí logo HP, stisknutím klávesy **f10** spusťte nástroj Computer Setup.
 - Tablety bez klávesnice:
 1. Vypněte tablet.
 2. Nástroj Computer Setup spustíte tak, že stisknete tlačítko napájení v kombinaci s tlačítkem snížení hlasitosti, dokud se nezobrazí nabídka při spuštění, a poté klepnete na tlačítko **f10**.
2. Při výzvě pro zadání hesla správce systému BIOS zadejte heslo správce systému BIOS a poté stiskněte klávesu **enter**.
3. Vyberte položku **Security** (Zabezpečení), vyberte položku **Hard Drive Utilities** (Nástroje pevného disku), vyberte položku **DriveLock/Automatic DriveLock** (Funkce DriveLock) / (Automatická funkce DriveLock) a stiskněte klávesu **enter**.
4. Vyberte vestavěný pevný disk a poté stiskněte klávesu **enter**.
5. Pomocí klávesy **enter**, kliknutí levým tlačítkem myši nebo dotykové obrazovky zrušte výběr možnosti **Automatic DriveLock** (Automatická funkce DriveLock).
6. Chcete-li změny uložit a ukončit nástroj Computer Setup, vyberte položku **Save** (Uložit) a dále postupujte podle pokynů na obrazovce.

– nebo –

Vyberte položku **Main** (Hlavní), vyberte položku **Save Changes and Exit** (Uložit změny a ukončit) a poté stiskněte klávesu **enter**.

Zadání hesla automatické funkce DriveLock

Pokud je funkce Automatic DriveLock (Automatická funkce DriveLock) povolena a jednotka zůstane připojená k původnímu počítači, nebudete vyzváni k zadání hesla funkce DriveLock pro odemknutí jednotky. Pokud je však jednotka přesunuta do jiného počítače nebo je na původním počítači vyměněna systémová deska, budete vyzváni k zadání hesla funkce DriveLock.

Pokud se tak stane, po zobrazení výzvy **DriveLock Password** (Heslo funkce DriveLock) zadejte heslo správce systému BIOS pro původní počítač (pomocí stejného typu kláves, které jste použili při vytváření hesla) a poté odemkněte disk stisknutím klávesy **enter**.

Pokud heslo zadáte třikrát neúspěšně, budete muset vypnout počítač a zkusit postup znovu.

Výběr ručního spouštění funkce DriveLock

⚠ UPOZORNĚNÍ: Aby se nestalo, že pevný disk chráněný funkcí DriveLock bude trvale nepoužitelný, uložte uživatelské a hlavní heslo funkce DriveLock na bezpečném místě mimo počítač. Pokud zapomenete obě hesla funkce DriveLock, bude pevný disk natrvalo uzamčen a nebude jej možné dále používat.

Pokud chcete zapnout funkci DriveLock pro vestavěný pevný disk ručně, je nutné nastavit hlavní heslo a v nástroji Computer Setup musí být povolena funkce DriveLock. Důležité informace o použití ochrany pomocí funkce DriveLock:

- Po zavedení funkce DriveLock lze k pevnému disku přistupovat pouze po zadání uživatelského nebo hlavního hesla DriveLock.
- Vlastníkem uživatelského hesla DriveLock by měl být každodenní uživatel chráněného pevného disku. Vlastníkem hlavního hesla DriveLock může být správce systému nebo každodenní uživatel.
- Uživatelské i hlavní heslo DriveLock může být shodné.

Nastavení hlavního hesla funkce DriveLock

Pokud chcete nastavit hlavní heslo funkce DriveLock, postupujte následovně:

1. Spusťte nástroj Computer Setup.
 - Počítače nebo tablety s klávesnicí:
 1. Vypněte počítač.
 2. Stiskněte tlačítko napájení a jakmile se zobrazí logo HP, stisknutím klávesy **f10** spusťte nástroj Computer Setup.
 - Tablety bez klávesnice:
 1. Vypněte tablet.
 2. Nástroj Computer Setup spustíte tak, že stisknete tlačítko napájení v kombinaci s tlačítkem snížení hlasitosti, dokud se nezobrazí nabídka při spuštění, a poté klepnete na tlačítko **f10**.
2. Vyberte položku **Security** (Zabezpečení), vyberte potřebné položky pro **Hard Drive Utilities** (Nástroje pevného disku), vyberte **DriveLock/Automatic DriveLock** (Funkce DriveLock / Automatická funkce DriveLock) a stiskněte klávesu **enter**.
3. Vyberte pevný disk, který chcete chránit, a poté stiskněte klávesu **enter**.
4. Vyberte položku **Set DriveLock Master Password** (Nastavit hlavní heslo DriveLock) a stiskněte klávesu **enter**.
5. Pozorně si přečtete varování.
6. Při nastavování hlavního hesla funkce DriveLock postupujte podle pokynů na obrazovce.



POZNÁMKA: Můžete povolit funkci DriveLock a nastavit uživatelské heslo funkce DriveLock před ukončením nástroje Computer Setup. Další informace naleznete v části [Povolení funkce DriveLock a nastavení uživatelského hesla funkce DriveLock na stránce 50](#).

7. Chcete-li ukončit nástroj Computer Setup, vyberte položku **Main** (Hlavní), vyberte položku **Save Changes and Exit** (Uložit změny a ukončit) a poté vyberte položku **Yes** (Ano).

Povolení funkce DriveLock a nastavení uživatelského hesla funkce DriveLock

Chcete-li povolit funkci DriveLock a nastavit uživatelské heslo funkce DriveLock, postupujte podle následujících kroků:

1. Spusťte nástroj Computer Setup.
 - Počítače nebo tablety s klávesnicí:
 1. Vypněte počítač.
 2. Stiskněte tlačítko napájení a jakmile se zobrazí logo HP, stisknutím klávesy **f10** spusťte nástroj Computer Setup.
 - Tablety bez klávesnice:
 1. Vypněte tablet.
 2. Nástroj Computer Setup spustíte tak, že stisknete tlačítko napájení v kombinaci s tlačítkem snížení hlasitosti, dokud se nezobrazí nabídka při spuštění, a poté klepnete na tlačítko **f10**.
2. Vyberte položku **Security** (Zabezpečení), vyberte položku **Hard Drive Utilities** (Nástroje pevného disku), vyberte položku **DriveLock/Automatic DriveLock** (Funkce DriveLock) / (Automatická funkce DriveLock) a stiskněte klávesu **enter**.

3. Vyberte pevný disk, který chcete chránit, a poté stiskněte klávesu **enter**.
4. Vyberte položku **Enable DriveLock** (Povolit funkci DriveLock) a stiskněte klávesu **enter**.
5. Pozorně si přečtěte varování.
6. Při nastavování uživatelského hesla a povolení funkce DriveLock postupujte podle pokynů na obrazovce.
7. Chcete-li ukončit nástroj Computer Setup, vyberte položku **Main** (Hlavní), vyberte položku **Save Changes and Exit** (Uložit změny a ukončit) a poté vyberte položku **Yes** (Ano).

Zakázání funkce DriveLock

1. Spusťte nástroj Computer Setup.
 - Počítače nebo tablety s klávesnicí:
 1. Vypněte počítač.
 2. Stiskněte tlačítko napájení a jakmile se zobrazí logo HP, stisknutím klávesy **f10** spusťte nástroj Computer Setup.
 - Tablety bez klávesnice:
 1. Vypněte tablet.
 2. Nástroj Computer Setup spustíte tak, že stisknete tlačítko napájení v kombinaci s tlačítkem snížení hlasitosti, dokud se nezobrazí nabídka při spuštění, a poté klepnete na tlačítko **f10**.
2. Vyberte položku **Security** (Zabezpečení), vyberte položku **Hard Drive Utilities** (Nástroje pevného disku), vyberte položku **DriveLock/Automatic DriveLock** (Funkce DriveLock) / (Automatická funkce DriveLock) a stiskněte klávesu **enter**.
3. Vyberte pevný disk, který chcete spravovat, a poté stiskněte klávesu **enter**.
4. Vyberte položku **Disable DriveLock** (Zakázat funkci DriveLock) a stiskněte klávesu **enter**.
5. Chcete-li zakázat funkci DriveLock, postupujte podle pokynů na obrazovce.
6. Chcete-li ukončit nástroj Computer Setup, vyberte položku **Main** (Hlavní), vyberte položku **Save Changes and Exit** (Uložit změny a ukončit) a poté vyberte položku **Yes** (Ano).

Zadání hesla funkce DriveLock

Ujistěte se, že je pevný disk vložen v počítači (ne ve volitelném dokovacím zařízení nebo v externím zařízení MultiBay).

V dialogovém okně **DriveLock Password** (Heslo funkce DriveLock) zadejte uživatelské nebo hlavní heslo (pomocí stejné kombinace kláves, jaká byla použita při vytváření hesla) a stiskněte klávesu [enter](#).

Pokud heslo zadáte třikrát neúspěšně, budete muset vypnout počítač a zkusit postup znovu.

Změna hesla funkce DriveLock

Pro změnu hesla funkce DriveLock v nástroji Computer Setup postupujte následovně:

1. Vypněte počítač.
2. Stiskněte tlačítko napájení.
3. Po zobrazení výzvy **DriveLock Password** (Heslo funkce DriveLock) zadejte aktuální uživatelské nebo hlavní heslo funkce DriveLock, které chcete změnit, poté stiskněte klávesu **enter** a poté stiskněte klávesu **f10** nebo na ni klepněte. Spustí se nástroj Computer Setup.
4. Vyberte položku **Security** (Zabezpečení), vyberte položku **Hard Drive Utilities** (Nástroje pevného disku), vyberte položku **DriveLock/Automatic DriveLock** (Funkce DriveLock) / (Automatická funkce DriveLock) a stiskněte klávesu **enter**.
5. Vyberte pevný disk, který chcete spravovat, a poté stiskněte klávesu **enter**.
6. Proveďte výběr hesla funkce DriveLock, které chcete změnit, a poté postupujte podle pokynů na obrazovce.



POZNÁMKA: Možnost **Change DriveLock Master Password** (Změnit hlavní heslo funkce DriveLock) je viditelná, pouze pokud bylo zadáno hlavní heslo po výzvě k zadání hesla funkce DriveLock v kroku 3.

7. Chcete-li ukončit nástroj Computer Setup, vyberte položky **Main** (Hlavní), **Save Changes and Exit** (Uložit změny a ukončit) a dále postupujte podle pokynů na obrazovce.

Použití funkce Windows Hello (pouze vybrané produkty)

U produktů vybavených čtečkou otisků prstů nebo infračervenou kamerou můžete použít funkci Windows Hello tak, že přejedete prstem nebo se podíváte do kamery.

Chcete-li nastavit funkci Windows Hello, postupujte následovně:

1. Vyberte tlačítko **Start**, vyberte položku **Nastavení**, poté položku **Účty** a nakonec položku **Možnosti přihlášení**.
2. V nastavení funkce **Microsoft Hello** postupujte podle pokynů na obrazovce a přidejte heslo a číselný kód PIN, poté zaregistrujte své ID založené na otisku prstu nebo obličeji.



POZNÁMKA: Kód PIN nemá omezenou délku, ale musí se skládat pouze z číslic. Nejsou povolena písmena nebo speciální znaky.

Používání antivirového softwaru

Pokud používáte počítač pro přístup k elektronické poště, síti nebo Internetu, vystavujete jej možnému nebezpečí napadení počítačovými viry. Počítačové viry mohou poškodit operační systém, aplikace a nástroje nebo mohou zapříčinit jejich nestandardní chování.

Antivirový software umožňuje rozpoznat a zničit většinu virů a ve většině případů opravit způsobené škody. Pokud chcete zajistit trvalou ochranu proti nově objeveným virům, je nutné pravidelně provádět aktualizace antivirového softwaru.

Aplikace Windows Defender je v počítači předinstalována. Důrazně doporučujeme, abyste pokračovali v používání antivirového programu, aby byl váš počítač plně chráněn.

Potřebujete-li získat další informace o počítačových virech, spusťte aplikaci HP Support Assistant.

Používání softwaru brány firewall

Brány firewall jsou navrženy tak, aby předcházely neoprávněnému přístupu do systému nebo sítě. Brána firewall může být softwarovým programem, který instalujete na váš počítač a/nebo síť, nebo může jít o řešení skládající se z hardwaru i softwaru.

Vybrat si můžete ze dvou typů brány firewall:

- Hostitelská brána firewall – software, který chrání pouze počítač, v němž je nainstalován.
- Síťová brána firewall – je nainstalována mezi modemem DSL nebo kabelovým modemem a domácí sítí, čímž chrání všechny počítače v síti.

Když je v systému instalována brána firewall, jsou veškerá odesílaná a přijímaná data sledována a konfrontována se sadou bezpečnostních kritérií definovaných uživatelem. Jakákoliv data, která tato kritéria nespĺňují, jsou zablokována.

Váš počítač či síťové vybavení již mohou mít instalovanou bránu firewall. Pokud tomu tak není, jsou k dispozici softwarové brány firewall.

 **POZNÁMKA:** Za určitých okolností může brána firewall blokovat přístup ke hrám využívajícím Internet, narušovat síťové sdílení souborů a tiskáren nebo blokovat povolené e-mailové přílohy. Pokud chcete tuto potíž dočasně vyřešit, vypněte bránu firewall, proveďte požadovanou činnost a opět bránu firewall zapněte. Pokud chcete potíže vyřešit trvale, změňte konfiguraci brány firewall.

Instalace aktualizací softwaru

Software HP, Windows i software třetích stran pravidelně aktualizujte kvůli opravě problémů se zabezpečením a pro zlepšení výkonu softwaru.

 **DŮLEŽITÉ:** Společnost Microsoft zasílá upozornění týkající se aktualizací systému Windows, které mohou zahrnovat například aktualizace zabezpečení. Pokud chcete ochránit počítač před narušením bezpečnosti a počítačovými viry, instalujte ihned po obdržení upozornění všechny aktualizace od společnosti Microsoft.

Tyto aktualizace můžete instalovat automaticky.

Postup zobrazení nebo změny nastavení:

1. Vyberte tlačítko **Start**, vyberte položku **Nastavení** a poté vyberte položku **Aktualizace a zabezpečení**.
2. Vyberte položku **Windows Update** a potom postupujte podle pokynů na obrazovce.
3. Chcete-li naplánovat čas pro instalaci aktualizace, vyberte položku **Upřesnit možnosti** a poté postupujte podle na pokynů na obrazovce.

Použití softwaru HP Client Security (pouze vybrané produkty)

Software HP Client Security je předinstalován v počítači. K tomuto softwaru lze získat přístup prostřednictvím ikony HP Client Security zcela vpravo na hlavním panelu nebo v Ovládacích panelech systému Windows. Software poskytuje funkce zabezpečení, které pomáhají chránit před neoprávněným přístupem k počítači, síti a důležitým datům. Další informace naleznete v softwarové nápovědě k aplikaci HP Client Security.

Použití aplikace HP Touchpoint Manager (pouze vybrané produkty)

HP Touchpoint Manager je cloudové IT řešení, které umožňuje podnikům efektivně spravovat a zabezpečovat jejich podniková aktiva. HP Touchpoint Manager pomáhá chránit zařízení proti malwaru a jiným útokům,

monitoruje stav zařízení a umožňuje zákazníkům zkrátit čas strávený řešením problémů s koncovým zařízením a zabezpečením. Zákazníci mohou rychle stáhnout a nainstalovat software. Ve srovnání s tradičními in-house řešeními se jedná z hlediska nákladů o velmi výhodné řešení. Další informace naleznete v části <http://www.hptouchpointmanager.com>.

Použití volitelného bezpečnostního kabelu (pouze vybrané produkty)

Tento bezpečnostní kabel (prodáván samostatně) slouží jako odrazující prvek; neoprávněnému použití nebo krádeži počítače však zcela zabránit nedokáže. Bezpečnostní kabel k počítači připojte podle pokynů výrobce zařízení.

Použití čtečky otisků prstů (pouze vybrané produkty)

Integrovaná čtečka otisků prstů je k dispozici na vybraných produktech. Pokud chcete používat čtečku otisku prstů, musíte otisky vašich prstů zaregistrovat v nástroji HP Client Security's Credential Manager. Další informace naleznete v softwarové nápovědě nástroje HP Client Security.

Poté, co zaregistrujete vaše otisky prstů v nástroji Credential Manager, můžete použít modul Password Manager nástroje HP Client Security pro uložení a zadání vašich uživatelských jmen a hesel do podporovaných webů a aplikací.

Umístění čtečky otisků prstů

Čtečka otisků prstů je malý kovový snímač, který je umístěn v jedné z následujících oblastí vašeho počítače:

- Poblíž dolní části zařízení TouchPad
- Na pravé straně klávesnice
- V horní části na pravé straně displeje
- Na levé straně displeje
- Na zadní straně displeje

V závislosti na produktu může být čtečka otisků prstů orientovaná vodorovně nebo svisle.

8 Údržba

Aby počítač zůstal v optimálním stavu, je nutné pravidelně provádět jeho údržbu. Tato kapitola popisuje, jak se používat nástroje, jako je Defragmentace disku a Vyčištění disku. Také poskytuje pokyny pro aktualizaci programů a ovladačů, kroky k čištění počítače a rady pro cestování s počítačem (nebo jeho přepravu).

Zvyšování výkonu

Pravidelným prováděním údržby (jako například prováděním defragmentace disků a čištění disků) můžete výkon počítače výrazně navýšit.

Použití Defragmentace disku

Společnost HP doporučuje provádět defragmentaci pevného disku minimálně jednou měsíčně.



POZNÁMKA: Na discích SSD není nutné provádět defragmentaci disku.

Spuštění defragmentace disku:

1. Připojte počítač k napájení střídavým proudem.
2. Do pole pro vyhledávání na hlavním panelu zadejte text `defragmentace` a poté vyberte položku **Defragmentovat a optimalizovat jednotky**.
3. Postupujte podle pokynů na obrazovce.

Další informace naleznete v elektronické nápovědě programu Defragmentace disku.

Použití programu Vyčištění disku

Program Vyčištění disku vyhledává na pevném disku nepotřebné soubory, které lze bezpečně odstranit, a tak pomáhá uvolnit místo na disku a zvýšit výkonnost počítače.

Spuštění programu Vyčištění disku:

1. Do pole pro vyhledávání na hlavním panelu zadejte text `disk` a poté vyberte možnost **Vyčištění disku**.
2. Postupujte podle pokynů na obrazovce.

Používání nástroje HP 3D DriveGuard (pouze vybrané produkty)

Systém ochrany pevného disku HP 3D DriveGuard chrání pevný disk tím, že jej v následujících případech zaparkuje a zamezí přístupu k datům:

- Pokud upustíte počítač.
- Při přenášení počítače se zavřeným displejem v době, kdy je počítač napájen z baterie.

Pokud nastane jedna z těchto událostí, systém ochrany pevného disku HP 3D DriveGuard po krátké chvíli obnoví normální provoz pevného disku.



POZNÁMKA: Nástroj HP 3D DriveGuard chrání pouze vestavěné pevné disky. Pevné disky instalované ve volitelných dokovacích zařízeních nebo připojené k portům USB nejsou chráněny pomocí HP 3D DriveGuard.

 **POZNÁMKA:** Disky SSD neobsahují pohyblivé součásti, proto není systém ochrany pevného disku HP 3D DriveGuard pro tyto jednotky zapotřebí.

Další informace naleznete v nápovědě softwaru HP 3D DriveGuard.

Identifikace stavu nástroje HP 3D DriveGuard

Kontrolka pevného disku na počítači změní barvu, což znamená, že pevný disk v primární nebo sekundární pozici (pouze vybrané produkty) je zaparkován. K určení toho, zda je jednotka aktuálně chráněna nebo zda je jednotka zaparkovaná, použijte ikonu v oznamovací oblasti na pravé straně hlavního panelu na ploše systému Windows.

Aktualizace programů a ovladačů

Společnost HP doporučuje pravidelně aktualizovat programy a ovladače. Aktualizace slouží k vyřešení potíží a obohacení počítače o nové funkce. Starší grafické komponenty nemusí například správně fungovat s nejnovějším herním softwarem. Bez nejnovějšího ovladače nemůžete své technické vybavení využít naplno.

Nejnovější verze programů a ovladačů HP naleznete na adrese <http://www.hp.com/support>. Navíc se také můžete zaregistrovat a nechat si posílat automatická upozornění na nově dostupné aktualizace.

Pokud si přejete aktualizovat programy a ovladače, postupujte podle těchto pokynů:

1. Do pole pro vyhledávání na hlavním panelu zadejte text `podpora` a poté vyberte aplikaci **HP Support Assistant**.
– nebo –
Na hlavním panelu klikněte na ikonu otazníku.
2. Vyberte položku **Tento počítač**, vyberte kartu **Aktualizace** a poté vyberte položku **Zkontrolovat aktualizace a zprávy**.
3. Postupujte podle pokynů na obrazovce.

Čištění počítače

K bezpečnému vyčištění počítače použijte následující produkty:

- dimethyl-benzyl chlorid amonný v maximální koncentraci 0,3 procenta (např. jednorázové utěrky, které vyrábí řada společností)
- tekutý čistič na sklo bez obsahu alkoholu
- roztok vody a jemného mýdla
- suchá a čistá tkanina nepouštějící vlákna nebo jelenice (antistatická tkanina bez oleje)
- antistatické utěrky

 **UPOZORNĚNÍ:** Nepoužívejte silná rozpouštědla, která by mohla trvale poškodit počítač. Pokud si nejste jistí, zda je čisticí prostředek pro váš počítač bezpečný, zkontrolujte složení čisticího prostředku, zda neobsahuje takové složky, jako jsou alkohol, aceton, chlorid amonný, methylenchlorid a uhlovodíky.

Materiály z vláken, například papírové ubrousky, mohou počítač poškrábat. Částice nečistot a čisticí prostředky mohou ve škrábancích uvíznout.

Postupy čištění

Chcete-li počítač bezpečně vyčistit, postupujte podle pokynů uvedených v této části.

VAROVÁNÍ! Úrazům elektrickým proudem nebo poškození součástí předejdete tak, že nebudete počítač čistit zapnutý.

1. Vypněte počítač.
2. Odpojte napájení střídavým proudem.
3. Odpojte všechna napájená externí zařízení.

UPOZORNĚNÍ: Abyste zabránili poškození vestavěných součástí v počítači, nestříkejte čisticí prostředky přímo na povrch počítače. Kapaliny nastříkané na povrch mohou trvale poškodit vestavěné součásti.

Čištění displeje

Opatrně otřete displej pomocí měkkého hadříku, který nepouští vlákna a je navlhčený čisticí látkou na sklo bez obsahu alkoholu. Před sklopením displeje počítače se ujistěte, že je displej suchý.

Čištění boků nebo krytu

K čištění a dezinfekci boků nebo krytu používejte jemnou tkaninu nepouštějící vlákna nebo jelenici navlhčenou jedním z výše uvedených čisticích prostředků, případně použijte vhodnou jednorázovou baktericidní utěrku.

 **POZNÁMKA:** Při čištění krytu počítače používejte kruživé pohyby, abyste napomohli odstranění nečistot a usazenin.

Čištění zařízení Touchpad, klávesnice nebo myši (pouze vybrané produkty)

VAROVÁNÍ! Chcete-li předejít úrazu elektrickým proudem a poškození vestavěných součástí, nepoužívejte k čištění klávesnice vysavač s nástavcem. Vysavač by mohl znečistit klávesnici smetím z domácnosti.

UPOZORNĚNÍ: Abyste zabránili poškození vestavěných součástí, zabraňte vniknutí kapalin mezi klávesy.

- K čištění a dezinfekci zařízení TouchPad, klávesnice nebo myši používejte jemnou tkaninu nepouštějící vlákna nebo jelenici navlhčenou jedním z výše uvedených čisticích prostředků, případně použijte vhodnou jednorázovou baktericidní utěrku.
- Chcete-li předejít uvíznutí kláves a odstranit prach, zbytky papíru a částice z klávesnice, použijte nádobku se stlačeným vzduchem vybavenou nástavcem.

Cestování s počítačem a přeprava

Pokud se chystáte s počítačem cestovat nebo jej hodláte někam zaslat, měli byste se řídit následujícími tipy, aby bylo vaše zařízení bezpečné.

- Příprava počítače na cestu nebo přepravu:
 - Proved'te zálohu dat na externí jednotku.
 - Vyjměte všechny disky a externí karty médií, jako například paměťové karty.
 - Vypněte a odpojte všechna externí zařízení.
 - Vypněte počítač.
- Vezměte si s sebou zálohu dat. Záložní kopii dat přepravujte odděleně od počítače.
- Při cestování letadlem přepravujte počítač v příručním zavazadle; nedávejte jej odbavit spolu s ostatními zavazadly.

⚠ UPOZORNĚNÍ: Nevystavujte jednotku účinkům magnetického pole. Magnetická pole vyzařují také některá bezpečnostní zařízení, například zařízení pro kontrolu procházejících osob na letištích a ruční detektory. Jezdící pásy na letišti a obdobná bezpečnostní zařízení, která kontrolují příruční zavazadla, využívají místo magnetického pole rentgenové paprsky, které nepoškozují jednotky.

- Pokud se chystáte používat počítač během letu, pozorně poslouchejte palubní hlášení, z nichž se dozvíte, kdy počítač smíte použít. Možnost používat počítač během letu závisí na podmínkách letecké společnosti.
- Pokud počítač nebo jednotku přepravujete, použijte vhodný ochranný obal a zásilku označte jako „FRAGILE“.
- V některých prostředích může být zakázáno použití bezdrátových zařízení. Zákaz se může vztahovat na letadla, nemocnice, místa v blízkosti výbušnin a oblasti s nebezpečnými látkami. Pokud si nejste jisti, zda se na bezdrátové zařízení nevztahuje zákaz, požádejte ještě před jeho spuštěním o povolení.
- Pokud cestujete do zahraničí, postupujte podle těchto doporučení:
 - Zjistěte si celní předpisy vztahující se na převoz a použití počítačů v každé zemi nebo regionu, do kterého se chystáte cestovat.
 - Zjistěte, jaké napájecí kabely a adaptéry jsou vyžadovány v oblastech, ve kterých chcete počítač používat. Napětí, frekvence a typ zásuvky se mohou lišit.

⚠ VAROVÁNÍ! Aby nedošlo k úrazu elektrickým proudem a poškození zařízení, nepřipojujte počítač k adaptéru, který je určen pro jiné elektrické spotřebiče.

9 Zálohování, obnovení a zotavení

Tato kapitola obsahuje informace o následujících postupech: Informace v kapitole představují standardní postup pro většinu produktů.

- Vytváření médií a záloh pro obnovení
- Obnovení systému

Potřebujete-li získat další informace, spusťte aplikaci HP Support Assistant.

- ▲ Do pole pro vyhledávání na hlavním panelu napište text `podpora` a poté vyberte aplikaci **HP Support Assistant**.

– nebo –

Vyberte ikonu otazníku na hlavním panelu.

 **DŮLEŽITÉ:** Pokud budete na tabletu spouštět procesy obnovení, před zahájením procesu obnovení musí být baterie tabletu nabitá nejméně na 70 %.

DŮLEŽITÉ: V případě tabletu s odnímatelnou klávesnicí připojte tablet ke klávesnici ještě před zahájením procesu obnovení.

Vytváření médií a záloh pro obnovení

Následující způsoby vytvoření médií pro obnovení a zálohy jsou dostupné pouze na vybraných produktech. Vyberte dostupný způsob podle modelu vašeho počítače.

- Po úspěšném nastavení počítače použijte nástroj HP Recovery Manager a vytvořte média HP Recovery pro obnovení. V tomto kroku je vytvořena záloha oddílu HP Recovery v počítači. Zálohu lze použít k přeinstalování původního operačního systému v případech, kdy dojde k poškození nebo výměně pevného disku. Další informace o vytvoření médií pro obnovení naleznete v části [Vytvoření médií pro obnovení HP Recovery \(pouze vybrané produkty\) na stránce 60](#). Další informace o možnostech obnovení, které jsou k dispozici s použitím médií pro obnovení, naleznete v části [Použití nástrojů systému Windows na stránce 61](#)
- Pomocí nástrojů operačního systému Windows vytvořte body obnovení systému a zálohy osobních informací.

Další informace naleznete v části [Obnovení pomocí nástroje HP Recovery Manager na stránce 62](#).

 **POZNÁMKA:** Pokud je kapacita paměti 32 GB nebo méně, je obnovení systému Microsoft ve výchozím nastavení zakázáno.

Vytvoření médií pro obnovení HP Recovery (pouze vybrané produkty)

Je-li to možné, zkontrolujte, zda na disku existují oddíly Recovery a Windows. Z nabídky **Start** vyberte položku **Průzkumník souborů** a poté vyberte položku **Tento počítač**.

- Pokud ve vašem počítači není oddíl Windows nebo oddíl pro obnovení, můžete získat média pro obnovení od technické podpory. Konzultujte brožuru *Worldwide Telephone Numbers* (Celosvětová telefonní čísla), kterou jste obdrželi s počítačem. Kontaktní informace také naleznete na webových stránkách společnosti HP. Přejděte na stránku <http://www.hp.com/support>, vyberte svou zemi nebo oblast a postupujte podle pokynů na obrazovce.

Body obnovy systému a zálohy osobních informací můžete vytvořit pomocí nástrojů operačního systému Windows. Další informace naleznete v části [Použití nástrojů systému Windows na stránce 61](#).

- Pokud je ve vašem počítači oddíl pro obnovu a oddíl Windows, po úspěšné instalaci počítače můžete použít nástroj HP Recovery Manager k vytvoření médií pro obnovu. V případě poškození pevného disku můžete tato média pro obnovu HP Recovery použít k obnově systému. Obnova systému znovu nainstaluje původní operační systém a programy nainstalované výrobcem a poté nakonfiguruje nastavení programů. Média pro obnovu HP Recovery lze také použít k nastavení chování systému nebo k obnově bitové kopie nastavení výrobce při výměně pevného disku.
 - Vytvořit lze jen jednu sadu médií pro obnovu. S těmito nástroji pro obnovu manipulujte opatrně a uchovávejte je na bezpečném místě.
 - Aplikace HP Recovery Manager prozkoumá počítač a určí požadovanou úložnou kapacitu pro média, která budou zapotřebí.
 - K vytvoření disků pro obnovu musí být počítač vybaven optickou jednotkou s možností zápisu na DVD a je třeba použít pouze kvalitní prázdné disky DVD-R, DVD+R, DVD-R DL nebo DVD+R DL. Nepoužívejte přepisovatelné disky, jako například CD±RW, DVD±RW, dvouvrstvé DVD±RW a BD-RE (přepisovatelný disk Blu-ray); tyto typy disků nejsou s aplikací HP Recovery Manager kompatibilní. Můžete také použít kvalitní prázdnou paměťovou jednotku USB flash.
 - Pokud počítač není vybaven vestavěnou optickou jednotkou se schopností zápisu na disky DVD, ale přesto chcete vytvořit média DVD pro obnovu, můžete k jejich vytvoření použít volitelnou externí optickou jednotku (prodává se samostatně). Pokud použijete externí optickou jednotku, musí být připojena přímo k portu USB na počítači. Jednotka nemůže být připojena k portu USB externího zařízení, jako je rozbočovač USB. Pokud nemůžete vytvořit média DVD sami, můžete získat disky pro obnovu pro váš počítač od společnosti HP. Konzultujte brožuru *Worldwide Telephone Numbers* (Celosvětová telefonní čísla), kterou jste obdrželi s počítačem. Kontaktní informace také naleznete na webových stránkách společnosti HP. Přejděte na stránku <http://www.hp.com/support>, vyberte svou zemi nebo oblast a postupujte podle pokynů na obrazovce.
 - Před zahájením procesu vytváření médií pro obnovu ověřte, že je počítač připojen k napájení střídavým proudem.
 - Vytvoření může trvat hodinu i více. Vytváření médií pro obnovu nepřerušujte.
 - V případě potřeby je možné program ukončit ještě před vytvořením všech médií DVD pro obnovu. Aplikace HP Recovery Manager dokončí vypalování aktuálního disku DVD. Při dalším spuštění nástroje HP Recovery Manager budete vyzváni k pokračování.

Vytvoření médií HP Recovery:

 **DŮLEŽITÉ:** V případě tabletu s odnímatelnou klávesnicí před provedením těchto kroků připojte tablet do základny s klávesnicí.

1. Do pole pro vyhledávání na hlavním panelu napište text **obnovení** a poté vyberte nástroj **HP Recovery Manager**.
2. Vyberte položku **Vytvořte disky pro obnovu systému** a postupujte podle pokynů na obrazovce.

Informace o postupu při obnově systému najdete v části [Obnovení pomocí nástroje HP Recovery Manager na stránce 62](#).

Použití nástrojů systému Windows

Pomocí nástrojů systému Windows můžete vytvořit média pro obnovu systému, body obnovy systému a zálohy osobních informací.



POZNÁMKA: Pokud je kapacita paměti 32 GB nebo méně, je obnovení systému Microsoft ve výchozím nastavení zakázáno.

Další informace a postup naleznete v aplikaci Začněte.

- ▲ Vyberte tlačítko **Start** a poté vyberte aplikaci **Začněte**.

Obnovení

Obnovení systému lze provést několika způsoby. Zvolte metodu, která nejlépe odpovídá vaší situaci a odborným schopnostem:



DŮLEŽITÉ: Ne všechny metody jsou dostupné na všech produktech.

- Operační systém Windows nabízí různé možnosti obnovení ze zálohy, částečného obnovení počítače a obnovení počítače do továrního nastavení. Další informace naleznete v aplikaci Začněte.
 - ▲ Vyberte tlačítko **Start** a poté vyberte aplikaci **Začněte**.
- Pokud potřebujete opravit problém s některou z předinstalovaných aplikací nebo ovladačem, použijte volbu **Opětovná instalace ovladačů a/nebo aplikací** (pouze vybrané produkty) v nástroji HP Recovery Manager a příslušnou aplikaci nebo ovladač přeinstalujte.
 - ▲ Do pole pro vyhledávání na hlavním panelu napište text **obnovení**, vyberte nástroj **HP Recovery Manager**, vyberte položku **Opětovná instalace ovladačů a/nebo aplikací** a poté postupujte podle pokynů na obrazovce.
- Pokud chcete obnovit původní obsah od výrobce v oddílu Windows, můžete použít možnost Obnovení systému z oddílu HP Recovery (pouze vybrané produkty) nebo použít média pro obnovení HP Recovery, která jste si vytvořili. Další informace naleznete v části [Obnovení pomocí nástroje HP Recovery Manager na stránce 62](#). Pokud jste si ještě nevytvořili média pro obnovení, postupujte podle pokynů v části [Vytvoření médií pro obnovení HP Recovery \(pouze vybrané produkty\) na stránce 60](#).
- Pokud chcete obnovit nastavení oddílu a obsahu výrobce, nebo pokud jste vyměnili pevný disk, můžete na vybraných produktech použít možnost Obnovení nastavení výrobce z médií HP Recovery. Další informace naleznete v části [Obnovení pomocí nástroje HP Recovery Manager na stránce 62](#).
- Pokud chcete u vybraných produktů odebrat oddíl pro obnovení a získat tak místo na pevném disku, nástroj HP Recovery Manager nabízí možnost Odstranění oddílu obnovení.

Další informace naleznete v části [Odstranění vyhrazeného oddílu HP Recovery \(pouze vybrané produkty\) na stránce 64](#).

Obnovení pomocí nástroje HP Recovery Manager

Software HP Recovery Manager umožňuje obnovit počítač do stavu, v jakém byl dodán od výrobce, pomocí médií HP Recovery, která jste si vytvořili nebo získali od podpory, nebo z oddílu HP Recovery (pouze vybrané produkty). Pokud jste si ještě nevytvořili média pro obnovení, postupujte podle pokynů v části [Vytvoření médií pro obnovení HP Recovery \(pouze vybrané produkty\) na stránce 60](#).

Co potřebujete vědět, než začnete

- Nástroj HP Recovery Manager umožňuje obnovit pouze software, který byl instalován výrobcem. Software, který nebyl dodán s počítačem, je třeba stáhnout z internetových stránek výrobce nebo znovu nainstalovat z média poskytnutého výrobcem.

 **DŮLEŽITÉ:** Obnovení prostřednictvím nástroje HP Recovery Manager by mělo být použito až jako poslední možnost řešení potíží s počítačem.

- Média pro obnovení systému nástroje HP Recovery musí být použita, pokud dojde k selhání pevného disku. Pokud jste si ještě nevytvořili média pro obnovení, postupujte podle pokynů v části [Vytvoření médií pro obnovení HP Recovery \(pouze vybrané produkty\) na stránce 60](#).
- Pokud chcete použít možnost Obnovení nastavení výrobce (pouze vybrané produkty), musíte použít média pro obnovení nástroje HP Recovery. Pokud jste si ještě nevytvořili média pro obnovení, postupujte podle pokynů v části [Vytvoření médií pro obnovení HP Recovery \(pouze vybrané produkty\) na stránce 60](#).
- Pokud počítač neumožňuje vytvoření médií HP Recovery pro obnovení nebo média HP Recovery nefungují, můžete získat média pro obnovení od podpory. Konzultujte brožuru *Worldwide Telephone Numbers* (Celosvětová telefonní čísla), kterou jste obdrželi s počítačem. Kontaktní informace také naleznete na webových stránkách společnosti HP. Přejděte na stránku <http://www.hp.com/support>, vyberte svou zemi nebo oblast a postupujte podle pokynů na obrazovce.

 **DŮLEŽITÉ:** Nástroj HP Recovery Manager neprovádí automaticky zálohu vašich osobních dat. Před zahájením obnovení vytvořte zálohu všech osobních dat, která chcete zachovat.

Při použití médií HP Recovery můžete vybrat některou z následujících možností obnovení:

 **POZNÁMKA:** Po spuštění procesu obnovení se zobrazí pouze možnosti dostupné pro váš počítač.

- Obnovení systému – přeinstalace originálního operačního systému následovaná konfigurací nastavení pro programy nainstalované výrobcem.
- Obnovení nastavení výrobce – dojde k obnovení stavu počítače na stav původního nastavení výrobce smazáním všech informací z pevného disku a opětovným vytvořením oddílů disku. Poté tato funkce přeinstaluje operační systém a software nainstalovaný výrobcem.

Oddíl HP Recovery (pouze vybrané produkty) umožňuje pouze Obnovení systému.

Obnovení pomocí vyhrazeného oddílu HP Recovery (pouze vybrané produkty)

Oddíl HP Recovery vám umožňuje provést obnovení systému bez nutnosti použít pro obnovení disky nebo jednotky paměti flash USB. Tento typ obnovení lze použít pouze v případě, že je pevný disk funkční.

Spuštění aplikace HP Recovery Manager z oddílu HP Recovery:

 **DŮLEŽITÉ:** V případě tabletu s odnímatelnou klávesnicí se před provedením těchto kroků připojte k základně s klávesnicí (pouze vybrané produkty).

1. Do pole pro vyhledávání na hlavním panelu napište text **obnovení**, vyberte položku **Recovery Manager** a poté vyberte **Prostředí HP Recovery**.

– nebo –

U počítačů nebo tabletů s připojenými klávesnicemi během spouštění počítače stiskněte klávesu **f11** nebo stiskněte a podržte klávesu **f11** při současném stisknutí tlačítka napájení.

Tablety bez klávesnice:

- Zapněte tablet nebo jej restartujte a poté rychle stiskněte a podržte tlačítko zvýšení hlasitosti; poté vyberte tlačítko **f11**.

– nebo –

- Zapněte tablet nebo jej restartujte a poté rychle stiskněte a podržte tlačítko snížení hlasitosti; poté vyberte tlačítko **f11**.
2. V nabídce možností spuštění vyberte položku **Odstranit potíže**.
 3. Vyberte aplikaci **Recovery Manager** a postupujte podle pokynů na obrazovce.

Použití média HP Recovery pro obnovení

Médium HP Recovery můžete použít k obnovení původního systému. Tuto metodu můžete použít, pokud váš systém nemá oddíl HP Recovery nebo pokud pevný disk nepracuje správně.

1. Pokud je to možné, zálohujte všechny osobní soubory.
2. Vložte médium pro obnovení HP Recovery a restartujte počítač.

 **POZNÁMKA:** Pokud se po restartu počítače nespustí nástroj HP Recovery Manager, bude nutné změnit pořadí zařízení při spouštění. Viz [Změna pořadí při spouštění počítače na stránce 64](#).

3. Postupujte podle pokynů na obrazovce.

Změna pořadí při spouštění počítače

Pokud se po spuštění počítače nespustí nástroj HP Recovery Manager, můžete změnit pořadí zařízení při spouštění. Jedná se o pořadí spouštění zařízení uvedených v systému BIOS, ve kterém počítač vyhledává informace pro spuštění. Volbu můžete změnit na optickou jednotku nebo jednotku USB flash.

Postup změny pořadí při spouštění:

 **DŮLEŽITÉ:** V případě tabletu s odnímatelnou klávesnicí před provedením těchto kroků připojte tablet do základny s klávesnicí.

1. Vložte médium HP Recovery.
2. Vstupte do nabídky **spuštění** systému.

Počítače nebo tablety s připojenou klávesnicí:

- ▲ Restartujte počítač nebo tablet a krátce stiskněte klávesu **esc** a poté klávesu **f9**. Zobrazí se možnosti spuštění systému.

Tablety bez klávesnice:

- ▲ Zapněte tablet nebo jej restartujte a poté rychle stiskněte a podržte tlačítko zvýšení hlasitosti; poté vyberte tlačítko **f9**.

– nebo –

Zapněte tablet nebo jej restartujte a poté rychle stiskněte a podržte tlačítko snížení hlasitosti; poté vyberte tlačítko **f9**.

3. Vyberte spuštění z optické jednotky nebo jednotky paměti USB flash.
4. Postupujte podle pokynů na obrazovce.

Odstranění vyhrazeného oddílu HP Recovery (pouze vybrané produkty)

Software HP Recovery Manager umožňuje odebrání oddílu HP Recovery pro uvolnění místa na pevném disku.

 **DŮLEŽITÉ:** Po odstranění oddílu HP Recovery nebudete moci provést obnovení systému nebo vytvořit média HP pro obnovení z oddílu HP Recovery. Proto si před odstraněním oddílu HP Recovery vytvořte média pro obnovení HP Recovery; viz [Vytvoření médií pro obnovení HP Recovery \(pouze vybrané produkty\) na stránce 60](#).

 **POZNÁMKA:** Možnost odstranění oddílu pro obnovení je dostupná pouze u produktů, které tuto funkci podporují.

Následujícím postupem odeberete oddíl HP Recovery:

1. Do pole pro vyhledávání na hlavním panelu napište text `obnovení` a poté vyberte nástroj **HP Recovery Manager**.
2. Vyberte položku **Odstranit oddíl pro obnovení** a dále postupujte podle pokynů na obrazovce.

10 Computer Setup (BIOS), TPM a HP Sure Start

Použití nástroje Computer Setup

Nástroj Computer Setup neboli BIOS (Basic Input/Output System) ovládá komunikaci mezi všemi vstupními a výstupními zařízeními v systému (např. diskové jednotky, displej, klávesnice, myš a tiskárna). Nástroj Computer Setup obsahuje nastavení typů instalovaných periferních zařízení, pořadí jednotek při spuštění počítače a množství systémové a rozšířené paměti.

 **POZNÁMKA:** Při změnách v nástroji Computer Setup buďte velmi opatrní. Chyby mohou počítači zabránit ve správné funkci.

Spuštění nástroje Computer Setup

- Počítače nebo tablety s klávesnicí:
 - ▲ Zapněte nebo restartujte počítač a jakmile se zobrazí logo HP, stisknutím klávesy **f10** spustíte nástroj Computer Setup.
- Počítače nebo tablety bez klávesnice:
 - ▲ Vypněte počítač. Nástroj Computer Setup spustíte tak, že stisknete tlačítko napájení v kombinaci s tlačítkem snížení hlasitosti, dokud se nezobrazí nabídka při spuštění, a poté klepnete na tlačítko **f10**.

Použití klávesnice USB nebo myši USB pro spuštění nástroje Computer Setup (BIOS)

Nástroj Computer Setup můžete spustit z klávesnice nebo myši připojené na port USB. Před tím ale musíte zakázat funkci FastBoot.

1. Vstupte do nabídky **Boot Device Options** (Možnosti zařízení pro spuštění):
 - Počítače nebo tablety s klávesnicí:
 - ▲ Do nabídky **Boot Device Options** (Možnosti zařízení pro spuštění) vstoupíte tak, že zapnete nebo restartujete počítač a jakmile se zobrazí logo HP, stisknete klávesu **f9**.
 - Počítače nebo tablety bez klávesnice:
 - ▲ Vypněte počítač. Do nabídky **Boot Device Options** (Možnosti zařízení pro spuštění) vstoupíte tak, že stisknete tlačítko napájení v kombinaci s tlačítkem snížení hlasitosti, dokud se nezobrazí nabídka po spuštění, a poté stisknete tlačítko **f9**.
2. Zrušením zaškrtnutí pole deaktivujete funkci **FastBoot**.
3. Pokud chcete uložit změny a ukončit nástroj Computer Setup, vyberte ikonu **Save** (Uložit) v pravém dolním rohu obrazovky a poté postupujte podle pokynů na obrazovce.
– nebo –
Vyberte položku **Main** (Hlavní), vyberte položku **Save Changes and Exit** (Uložit změny a ukončit) a poté stiskněte klávesu **enter**.

Změny se projeví po restartování počítače.

Navigace a výběr položek v nástroji Computer Setup

- Pro výběr nabídky nebo položky nabídky použijte klávesu **tab** a klávesy se šipkami a poté stiskněte klávesu **enter**, nebo pro výběr položky použijte polohovací zařízení.



POZNÁMKA: Na tabletech bez klávesnice můžete výběr provádět prstem.

- Pro posouvání nahoru a dolů vyberte šipku nahoru nebo dolů v pravém horním rohu obrazovky nebo použijte na klávesnici klávesu se šipkou nahoru nebo dolů.
- Chcete-li zavřít dialogová okna a zobrazit hlavní obrazovku nástroje Computer Setup, stiskněte klávesu **esc** a poté postupujte podle pokynů na obrazovce.

Chcete-li nástroj Computer Setup ukončit, zvolte jeden z následujících způsobů:

- Ukončení nástroje Computer Setup bez uložení provedených změn:

Vyberte ikonu **Exit** (Ukončit) v dolním pravém rohu obrazovky a poté postupujte podle pokynů na obrazovce.

– nebo –

Vyberte položku **Main** (Hlavní), vyberte položku **Changes and Exit** (Uložit změny a ukončit) a poté stiskněte klávesu **enter**.

- Ukončení nástroje Computer Setup s uložením provedených změn:

Vyberte ikonu **Save** (Uložit) v dolním pravém rohu obrazovky a poté postupujte podle pokynů na obrazovce.

– nebo –

Vyberte položku **Main** (Hlavní), vyberte položku **Save Changes and Exit** (Uložit změny a ukončit) a poté stiskněte klávesu **enter**.

Změny se projeví po restartování počítače.

Obnovení nastavení od výrobce v nástroji Computer Setup



POZNÁMKA: Obnovení výchozích nastavení nezmění režim pevného disku.

Postup obnovení veškerých nastavení nástroje Computer Setup na nastavení výrobce:

1. Spusťte nástroj Computer Setup. Viz [Spuštění nástroje Computer Setup na stránce 66](#).
2. Vyberte položku **Main** (Hlavní) a poté vyberte položku **Apply Factory Defaults and Exit** (Použit výrobní nastavení a ukončit).



POZNÁMKA: Na vybraných produktech se může zobrazit **Restore Defaults** (Obnovit výchozí nastavení) místo **Apply Factory Defaults and Exit** (Použit výrobní nastavení a ukončit).

3. Postupujte podle pokynů na obrazovce.
4. Pokud chcete uložit změny a ukončit nástroj Computer Setup, vyberte ikonu **Save** (Uložit) v pravém dolním rohu obrazovky a poté postupujte podle pokynů na obrazovce.

– nebo –

Vyberte položku **Main** (Hlavní), vyberte položku **Save Changes and Exit** (Uložit změny a ukončit) a poté stiskněte klávesu **enter**.

Změny se projeví po restartování počítače.



POZNÁMKA: Při obnově nastavení výrobce se stávající heslo a nastavení zabezpečení nezmění.

Aktualizace systému BIOS

Aktuální verze systému BIOS může být dostupná na webových stránkách společnosti HP.

Většina aktualizací systému BIOS na webu společnosti HP je zabalena v komprimovaných souborech zvaných *SoftPaq*.

Některé stažené balíčky obsahují soubor s názvem Readme.txt, který zahrnuje informace týkající se instalace souboru a odstraňování potíží s ním spojených.

Určení verze systému BIOS

Pro rozhodnutí, zda je třeba aktualizovat Computer Setup (BIOS), nejprve určete verzi systému BIOS v počítači.

Informace o verzi systému BIOS (označované též jako *ROM date* (Datum paměti ROM) a *System BIOS* (Systém BIOS)) lze zobrazit pomocí kombinace kláves **fn+esc** (pokud je spuštěn systém Windows) nebo pomocí nástroje Computer Setup.

1. Spusťte nástroj Computer Setup. Viz [Spuštění nástroje Computer Setup na stránce 66](#).
2. Vyberte možnost **Main** (Hlavní) a poté vyberte položku **System Information** (Systémové informace).
3. Pokud nechcete uložit změny a ukončit nástroj Computer Setup, vyberte ikonu **Exit** (Ukončit) v pravém dolním rohu obrazovky a poté postupujte podle pokynů na obrazovce.

– nebo –

Vyberte položku **Main** (Hlavní), vyberte položku **Changes and Exit** (Uložit změny a ukončit) a poté stiskněte klávesu **enter**.

Novější verze systému BIOS můžete najít na [Stažení aktualizace systému BIOS na stránce 68](#).

Stažení aktualizace systému BIOS

UPOZORNĚNÍ: Aby nedošlo k poškození počítače nebo neúspěšné instalaci, stáhněte a nainstalujte aktualizaci systému BIOS pouze za předpokladu, že je počítač připojen ke spolehlivému externímu zdroji napájení prostřednictvím adaptéru střídavého proudu. Nestahujte ani nainstalujte aktualizace systému BIOS, pokud je počítač napájen z baterie, připojen k doplňkovému dokovacím zařízení nebo pokud je připojen k doplňkovému zdroji napájení. Během stahování a instalace postupujte dle těchto pokynů:

Neodpojujte počítač od napájení vytažením napájecího kabelu ze zásuvky.

Nevypínejte počítač ani neaktivujte režim spánku.

Nevkládejte, neodebírejte, nepřipojujte ani neodpojujte žádná zařízení ani kabely.

1. Do pole pro vyhledávání na hlavním panelu zadejte `podpora` a poté vyberte aplikaci HP Support Assistant.

– nebo –

Vyberte ikonu otazníku na hlavním panelu.

2. Vyberte položku **Aktualizace** a poté vyberte položku **Vyhledat aktualizace a zprávy**.
3. Postupujte podle pokynů na obrazovce.
4. V oblasti pro stahování postupujte podle těchto kroků:

- a. Najděte nejnovější aktualizaci systému BIOS a porovnejte ji s verzí systému BIOS aktuálně nainstalovanou v počítači. Poznamenejte si datum, název nebo jiné identifikační údaje. Tyto informace budete pravděpodobně potřebovat později k vyhledání aktualizace po jejím stažení na pevný disk.
- b. Postupujte podle pokynů na obrazovce a stáhněte zvolenou aktualizaci na pevný disk.
Zapamatujte si cestu k umístění stahovaného souboru aktualizace systému BIOS na pevném disku. Umístění souboru budete potřebovat ve chvíli, kdy budete připraveni instalovat aktualizaci.



POZNÁMKA: Pokud je počítač připojen k síti, poradte se před instalováním jakékoli aktualizace softwaru, zejména před aktualizací systému BIOS, se správcem sítě.

Postupy instalace systému BIOS jsou různé. Po stažení postupujte podle pokynů na obrazovce. Pokud se nezobrazí žádné pokyny, postupujte dle těchto kroků:

1. Do pole pro vyhledávání na hlavním panelu napište text `soubor` a potom vyberte položku **Průzkumník souborů**.
2. Vyberte označení pevného disku. Označení pevného disku je obvykle Místní disk (C:).
3. Pomocí cesty na pevném disku, kterou jste si poznamenali dříve, otevřete složku, která obsahuje aktualizaci.
4. Dvakrát klikněte na soubor s příponou `.exe` (například `název_souboru.exe`).
Spustí se instalace systému BIOS.
5. Dokončete instalaci podle pokynů na obrazovce.



POZNÁMKA: Jakmile se na obrazovce objeví zpráva potvrzující úspěšnou instalaci, je možné odstranit stažený soubor aktualizace z pevného disku.

Změna pořadí zařízení při spuštění pomocí klávesy F9

Pro dynamickou volbu zařízení pro spuštění pro aktuální pořadí jednotek při spuštění počítače postupujte následovně:

1. Přístup do nabídky Boot Device Options (Možnosti zařízení pro spuštění):
 - Počítače nebo tablety s klávesnicí:
 - ▲ Do nabídky **Boot Device Options** (Možnosti zařízení pro spuštění) vstoupíte tak, že zapnete nebo restartujete počítač a jakmile se zobrazí logo HP, stisknete klávesu **F9**.
 - Počítače nebo tablety bez klávesnice:
 - ▲ Vypněte počítač. Do nabídky **Boot Device Options** (Možnosti zařízení pro spuštění) vstoupíte tak, že stisknete tlačítko napájení v kombinaci s tlačítkem snížení hlasitosti, dokud se nezobrazí nabídka po spuštění, a poté stisknete tlačítko **F9**.
2. Vyberte své zařízení pro zavedení systému, stiskněte klávesu **enter** a postupujte podle pokynů na obrazovce.

Nastavení systému TPM BIOS (pouze vybrané produkty)

 **DŮLEŽITÉ:** Před povolením funkcionality TPM (Trusted Platform Module) v tomto systému si musíte být jisti, že vaše zamýšlené použití TPM je v souladu s místními zákony, předpisy a pravidly. Pokud je to vyžadováno, je také nutné získat schválení nebo licence. Nesete úplnou a výlučnou odpovědnost za jakékoliv záležitosti týkající se provozu/použití TPM, které není ve shodě s výše uvedeným požadavkem. Společnost HP není odpovědná za jakékoliv z toho vyplývajících závazky.

TPM nabízí zvýšenou úroveň zabezpečení pro váš počítač. Nastavení modulu TPM lze upravit v nástroji Computer Setup (BIOS).

 **POZNÁMKA:** Pokud změníte nastavení modulu TPM na Hidden (Skrytý), modul TPM nebude viditelný pro operační systém.

Přístup k nastavení modulu TPM v nástroji Computer Setup:

1. Spustíte nástroj Computer Setup. Viz [Spuštění nástroje Computer Setup na stránce 66](#).
2. Vyberte položku **Security** (Zabezpečení), vyberte položku **TPM Embedded Security** (Vestavěné zabezpečení TPM) a poté postupujte podle pokynů na obrazovce.

Používání nástroje HP Sure Start (pouze vybrané produkty)

Vybrané modely počítače jsou konfigurovány s technologií HP Sure Start, která monitoruje systém BIOS vašeho počítače na případné útoky nebo poškození. Pokud dojde k poškození systému BIOS nebo je napaden, funkce HP Sure Start obnoví systém BIOS do předchozího stavu bez zásahu uživatele.

Technologie HP Sure Start je nakonfigurována a povolena, aby většina uživatelů mohla použít výchozí konfiguraci HP Sure Start. Výchozí konfiguraci si mohou zkušení uživatelé upravit.

Poslední dokumentaci k HP Sure Start najdete na adrese <http://www.hp.com/support>. Vyberte položku **Vyhleďte svůj produkt** a postupujte podle pokynů na obrazovce.

11 Použití nástroje HP PC Hardware Diagnostics (UEFI)

HP PC Hardware Diagnostics je rozhraní Unified Extensible Firmware Interface (UEFI), které umožňuje spouštění diagnostických testů pro zjištění, zda hardware počítače řádně funguje. Nástroj běží mimo operační systém a může tak izolovat poruchy hardwaru od poruch, které mohou být způsobeny operačním systémem nebo jinými softwarovými součástmi.

Pokud nástroj HP PC Hardware Diagnostics (UEFI) rozpozná závadu, která vyžaduje výměnu hardwaru, vygeneruje 24místný kód ID závady. Tento kód ID lze následně předat technické podpoře jako podklad pro nápravu problému.

 **POZNÁMKA:** Pokud chcete na konvertibilním počítači spustit diagnostiku, musí být počítač v režimu notebooku a musíte použít připojenou klávesnici.

Chcete-li spustit nástroj HP PC Hardware Diagnostics (UEFI), postupujte následovně:

1. Zapněte nebo restartujte počítač a poté rychle stiskněte klávesu **esc**.
2. Stiskněte klávesu **f2**.

Systém BIOS vyhledá diagnostické nástroje ve třech umístěních v následujícím pořadí:

- a. připojená jednotka USB

 **POZNÁMKA:** Postup pro stažení nástroje HP PC Hardware Diagnostics (UEFI) na paměťové zařízení USB je uveden v části [Stažení nástroje HP PC Hardware Diagnostics \(UEFI\) na zařízení USB na stránce 71](#).

- b. pevný disk
 - c. BIOS
3. Když se otevře okno diagnostického nástroje, vyberte typ diagnostického testu, který chcete spustit, a poté postupujte podle pokynů na obrazovce.

 **POZNÁMKA:** Chcete-li spuštěný diagnostický test zastavit, stiskněte klávesu **esc**.

Stažení nástroje HP PC Hardware Diagnostics (UEFI) na zařízení USB

 **POZNÁMKA:** Pokyny pro stažení nástroje HP PC Hardware Diagnostics (UEFI) jsou pouze v angličtině, a protože nabízí pouze soubory .exe, ke stažení a vytvoření prostředí HP UEFI je třeba použít počítač se systémem Windows.

Pro stažení nástroje HP PC Hardware Diagnostics do zařízení USB jsou k dispozici dvě možnosti.

Stáhnout nejnovější verzi UEFI

1. Přejděte na stránky <http://www.hp.com/go/techcenter/pcdiags>. Zobrazí se domovská stránka nástroje HP PC Diagnostics.
2. V části HP PC Hardware Diagnostics vyberte odkaz **Stažení** a poté vyberte příkaz **Spustit**.

Stáhnout jakoukoli verzi UEFI pro konkrétní produkt

1. Přejděte na stránky <http://www.hp.com/support>.
2. Vyberte možnost **Software a ovladače**.
3. Zadejte název produktu nebo číslo.

– nebo –

Nechte HP automaticky rozpoznat váš produkt klepnutím na položku **Identifikovat nyní**.

4. Vyberte svůj počítač a operační systém.
5. V části **Diagnostic** (Diagnostika) postupujte podle pokynů na obrazovce pro zvolení a stažení požadované verze UEFI.

12 Technické údaje

Vstupní napájení

Informace o napájení uvedené v této části mohou být užitečné při plánování cest s počítačem do zahraničí.

Počítač je napájen stejnosměrným proudem ze zdroje střídavého nebo stejnosměrného proudu. Zdroj napájení střídavým proudem musí mít napětí 100–240 V při frekvenci 50–60 Hz. Počítač lze napájet ze samostatného zdroje stejnosměrného proudu. Měl by však být napájen pouze pomocí adaptéru střídavého proudu nebo zdroje stejnosměrného proudu, který pro použití s počítačem schválila společnost HP.

Počítač může být napájen stejnosměrným proudem s následujícími technickými údaji. Informace o provozním napětí a proudu počítače se nachází na štítku se směrnicemi.

Vstupní napájení	Jmenovité hodnoty
Provozní napětí a proud	5 V ss při 3 A / 9 V ss při 3 A / 10 V ss při 5 A / 12 V ss při 5 A / 15 V ss při 4,33 A / 20 V ss při 3,25 A – 65 W USB-C

 **POZNÁMKA:** Tento produkt je navržen pro napájecí systémy informačních technologií v Norsku s efektivním napětím mezi fázemi, které nepřekračuje 240 V.

Provozní prostředí

Faktor	Metrické jednotky	USA
Teplota		
Provozní (zápis na optický disk)	5 až 35 °C	41 až 95 °F
Neprovozní	-20 až 60 °C	-4 až 140 °F
Relativní vlhkost (bez kondenzace)		
Provozní	10 % až 90 %	10 % až 90 %
Neprovozní	5 % až 95 %	5 % až 95 %
Maximální nadmořská výška (bez přetlaku)		
Provozní	-15 m až 3 048 m	-50 stop až 10 000 stop
Neprovozní	-15 m až 12 192 m	-50 stop až 40 000 stop

13 Výboj statické elektřiny

Výboj statické elektřiny je uvolnění náboje statické elektřiny, ke kterému dochází při kontaktu dvou objektů. Například, pokud se projdete po koberci, dotknete se kovové kliky u dveří a ucítíte ránu.

Výboj statické elektřiny od prstů nebo jiného vodiče statické elektřiny může poškodit elektronické součástky.

Chcete-li předejít poškození počítače, diskové jednotky nebo ztrátě dat, dodržujte následující bezpečnostní opatření:

- Pokud je podle pokynů pro odstranění nebo instalaci třeba odpojit počítač od napájení, učiňte tak po řádném uzemnění.
- Dokud nezačnete instalovat součásti, uchovávejte je v původních antistatických obalech.
- Nedotýkejte se vývodů konektorů, vodičů a obvodů. S elektronickými součástmi manipulujte co nejméně.
- Používejte nemagnetické nástroje.
- Před manipulací se součástmi se zbavte statické elektřiny tak, že se dotknete nelakovaného kovového povrchu.
- Pokud odeberete součást, vložte ji do antistatického obalu.

14 Usnadnění přístupu

Společnost HP navrhuje, vydává a prodává produkty a služby, které může používat kdokoli, včetně lidí s hendikepem, a to samostatně nebo s příslušnými asistenčními pomůckami. Nejnovější verzi uživatelské příručky naleznete na adrese <http://www.hp.com/accessibility>.

Podporované technologie usnadnění přístupu

Produkty HP podporují širokou škálu technologií usnadnění přístupu operačního systému a mohou být nakonfigurovány pro práci s dalšími technologiemi usnadnění přístupu. Pro získání dalších informací o funkcích usnadnění přístupu použijte funkci hledání na svém zařízení.



POZNÁMKA: Pro další informace o konkrétních produktech technologií usnadnění přístupu kontaktujte zákaznickou podporu tohoto produktu.

Kontaktování podpory

Dostupnost našich produktů a služeb neustále vylepšujeme a zpětnou vazbu od uživatelů uvítáme. Máte-li s některým z produktů problém, nebo pokud nám chcete něco sdělit o funkcích usnadnění přístupu, které vám pomohly, kontaktujte nás od pondělí do pátku, od 6:00 do 21:00 severoamerického horského času (GMT-7:00) na čísle +1 (888) 259-5707. Jste-li neslyšící nebo nedoslýchaví a používáte TRS/VRS/WebCapTel, se žádostmi o technickou podporu, nebo pokud máte dotazy k usnadnění přístupu, kontaktujte nás telefonicky od pondělí do pátku, od 6:00 do 21:00 severoamerického horského času (GMT-7:00) na čísle +1 (877) 656-7058.



POZNÁMKA: Podpora je k dispozici pouze v angličtině.

Rejstřík

- A**
 - aktivace režimu spánku nebo hibernace 37
 - aktualizace programů a ovladačů 57
 - aktualizace softwaru, instalace 54
 - antény pro bezdrátové připojení, identifikace 7
 - antény sítě WLAN, identifikace 7
 - antény sítě WWAN, identifikace 7
 - antivirový software 53
 - Automatic DriveLock (Automatická funkce DriveLock) 47
 - povolení 47
 - zakázání 48
- B**
 - baterie
 - řešení stavu nízkého nabití baterie 41
 - stavy nízkého nabití baterie 40
 - úspora energie 40
 - vybití 40
 - vyhledání informací 40
 - zaplombovaná z výroby 41
 - baterie zaplombovaná z výroby 41
 - bezdrátová síť (WLAN)
 - funkční dosah 23
 - připojení 23
 - připojení k firemní síti WLAN 23
 - připojení k veřejné síti WLAN 23
 - BIOS
 - aktualizace 68
 - stažení aktualizace 68
 - určení verze 68
 - blesk kamery, identifikace 10
 - bod obnovení systému
 - vytvoření 61
 - bod obnovení systému, vytvoření 60
- C**
 - cestování s počítačem 18, 58
- Computer Setup**
 - BIOS administrator password (Heslo správce systému BIOS) 45
 - navigace a výběr položek 67
 - obnovení nastavení výrobce 67
- Č**
 - čištění počítače 57
 - čtečka otisků prstů 55
 - čtečka otisků prstů, identifikace 10
 - čtečka paměťových karet, identifikace 6
- D**
 - dokovací konektor, identifikace 9
 - DriveLock
 - popis 49
 - povolení 50
 - zakázání 51
- E**
 - externí zdroj napájení, použití 41
- G**
 - gesta dotykové obrazovky
 - posunutí jedním prstem 30
 - gesta zařízení TouchPad
 - klepnutí čtyřmi prsty 29
 - klepnutí dvěma prsty 29
 - procházení pomocí dvou prstů 29
 - přejetí třemi prsty 30
 - gesta zařízení TouchPad a dotykové obrazovky
 - klepnutí 28
 - zoom sevřením dvěma prsty 28
 - GPS 24
- H**
 - hesla
 - správce 44
 - správce BIOS 45
 - uživatel 44
 - heslo automatické funkce DriveLock
 - zadání 49
 - heslo funkce DriveLock
 - nastavení 50
 - zadání 52
 - změna 53
 - heslo správce 44
 - heslo uživatele 44
 - hlavní heslo funkce DriveLock
 - změna 53
 - HP 3D DriveGuard 56
 - HP Client Security 54
 - HP Fast Charge 39
 - HP LAN-WLAN Protection 26
 - HP MAC Address Manager 27
 - HP Mobile Connect 24
 - HP PC Hardware Diagnostics (UEFI)
 - použití 71
 - HP Recovery Manager
 - oprava problémů se spuštěním 64
 - spuštění 63
 - HP Touchpoint Manager 54
- I**
 - ikona napájení, použití 39
 - informace o baterii, vyhledání 40
 - informace o předpisech štítek s informacemi o předpisech 18
 - štítky certifikace bezdrátové komunikace 18
 - infračervená kamera
 - identifikace 7
 - insert 17
 - integrováný blesk kamery, identifikace 10
- K**
 - klávesa bezdrátového připojení 22
 - klávesa esc, identifikace 15
 - klávesa fn, identifikace 15
 - klávesa režimu Letadlo 22
 - klávesa s logem Windows, identifikace 15

- klávesa ztlumení mikrofonu, identifikace 16
- klávesnice
 - odebrání 12
 - připojení 12
 - součásti 11
- klávesnice a volitelná myš
 - použití 30
- klávesové zkratky
 - insert 17
 - použití 15
 - přerušování operace 17
 - přijímání hovorů 16
 - scroll lock 17
 - sdílení nebo prezentace 16
 - snímek obrazovky 17
 - snížení hlasitosti 16
 - ukončování hovorů 16
 - zobrazení kalendáře 16
 - ztlumení mikrofonu 16
 - zvýšení hlasitosti 16
- klávesy
 - esc 15
 - fn 15
 - klávesa s logem Windows 15
- klepnutí, gesto zařízení TouchPad a dotykové obrazovky 28
- klepnutí čtyřmi prsty, gesto zařízení TouchPad 29
- klepnutí dvěma prsty, gesto zařízení TouchPad 29
- kombinovaný konektor zvukového výstupu (pro sluchátka) / zvukového vstupu (pro mikrofon), identifikace 5
- konektor, napájení 4
- konektor napájení, identifikace 4
- konektor napájení USB Type-C a port Thunderbolt, identifikace 4
- konektor POGO, identifikace 9
- konektory
 - kombinovaný zvukový výstup (pro sluchátka) / zvukový vstup (pro mikrofon) 5
- kontrolka baterie 5
- kontrolka bezdrátového připojení 14, 22
- kontrolka funkce caps lock, identifikace 14
- kontrolka funkce fn lock, identifikace 14
- kontrolka funkce num lock 14
- kontrolka infračervené kamery, identifikace 7
- kontrolka integrované kamery, identifikace 7
- kontrolka prezentování 14
- kontrolka přijetí hovoru 14
- kontrolka sdílení 14
- kontrolka ukončení hovoru 14
- kontrolka webové kamery, identifikace 7
- kontrolka ztlumení zvuku mikrofonu, identifikace 14
- kontrolky
 - baterie 5
 - bezdrátové připojení 14
 - caps lock 14
 - fn lock 14
 - num lock 14
 - prezentování 14
 - přijetí hovoru 14
 - sdílení 14
 - ukončení hovoru 14
 - webová kamera 7, 10
 - ztlumení mikrofonu 14
- M**
 - média HP Recovery vytvoření 60
 - média pro obnovení vytvoření 60
 - vytvoření pomocí HP Recovery Manager 61
 - média pro obnovení HP Recovery obnovení 64
 - minimalizovaná bitová kopie, vytvoření 62
 - minimalizovaná bitová kopie pro obnovení 63
 - Miracast 36
- N**
 - nabíjecí port USB 3.x, identifikace 5
 - nabití baterie 40
 - náhlavní souprava, připojení 34
 - napájení
 - baterie 39
 - externí 41
 - napájení z baterie 39
 - nastavení napájení, použití 39
 - nastavení TPM 70
 - nastavení zvuku, použití 34
 - nástroje systému Windows
 - použití 61
 - nástroj Setup
 - navigace a výběr položek 67
 - obnovení nastavení výrobce 67
 - název a číslo produktu, počítač 17
 - nereagující systém 38
 - NFC 25
 - numerická klávesnice
 - vestavěná numerická 15
- O**
 - oblast zařízení TouchPad
 - identifikace 13
 - obnovení
 - disky 61
 - HP Recovery Manager 62
 - jednotka paměti USB flash 64
 - média 64
 - možnosti 62
 - podporované disky 61
 - použití médií HP Recovery 61
 - spuštění 63
 - systém 62
 - obnovení původního stavu systému 62
 - obnovení systému 62
 - oddíl HP Recovery
 - obnovení 63
 - odebrání 64
 - oddíl pro obnovení
 - odebrání 64
 - odnovení
 - disky 64
 - otisky prstů, registrace 53
 - ovládání bezdrátového připojení
 - operační systém 22
 - tlačítko 22
- P**
 - paměťová karta microSD
 - odebrání 20
 - vložení 19
 - péče o počítač 57
 - pero, párování 32
 - podporované disky, obnovení 61

port USB Type-C, připojení 35
porty
 konektor napájení USB Type-C
 a port Thunderbolt 4
 Miracast 36
 nabíjecí port USB 3.x 5
 USB Type-C Thunderbolt 35
pořadí při spouštění
 změna 64
posunutí jedním prstem, gesto
 dotykové obrazovky 30
použití externího zdroje napájení 41
použití ikony napájení 39
použití nastavení napájení 39
použití zařízení TouchPad 28
používání klávesnice a volitelné
 myši 30
používání nastavení zvuku 34
procházení pomocí dvou prstů, gesto
 zařízení TouchPad 29
provozní prostředí 73
přejetí třemi prsty, gesto zařízení
 TouchPad 30
přeprava počítače 58
přijetí hovorů 16
připojení k firemní síti WLAN 23
připojení k síti WLAN 23
připojení k veřejné síti WLAN 23

R

reproduktory
 připojení 33
reproduktory, identifikace 8
režim hibernace
 aktivace 38
 aktivován, stav velmi nízkého
 nabití baterie 41
 ukončení 38
režim spánku
 aktivace 37
 ukončení 37
režim spánku a režim hibernace
 aktivace 37

S

scroll lock 17
sdílení nebo prezentace 16
sériové číslo 17
sériové číslo, počítač 17
servisní štítky, umístění 17

SIM karta
 odebrání 4
 vlození 4
sluchátka, připojení 33
snímač okolního světla,
 identifikace 7
snímek obrazovky 17
software
 antivirus 53
 brána firewall 54
 HP 3D DriveGuard 56
 software pro defragmentaci
 disku 56
 vyčištění disku 56
software brány firewall 54
software pro defragmentaci disku
 56
software Vyčištění disku 56
součásti
 horní strana 8
 klávesnice 11
 levá strana 5
 pravá strana 4
 přední strana 7
 spodní strana 9
 stojan 10
 zadní strana 10
součásti pera, identifikace 32
spodní strana 18
správa napájení 37
stav nízkého nabití baterie 40
stav velmi nízkého nabití baterie 41
stojan, identifikace 10
Sure Start
 použití 70

Š

štítek certifikace bezdrátové
 komunikace 18
štítek WLAN 18
štítek zařízení Bluetooth 18
štítky
 Bluetooth 18
 certifikace bezdrátové
 komunikace 18
 předpisy 18
 sériové číslo 17
 servisní 17
 WLAN 18

T

Thunderbolt
 připojení USB Type-C 35
 USB Type-C, identifikace 4
tlačítka
 levé tlačítko zařízení TouchPad
 13
 napájení 6
 pravé tlačítko zařízení
 TouchPad 13
tlačítko
 snížení hlasitosti 6
 zvýšení hlasitosti 6
tlačítko bezdrátového připojení 22
tlačítko hlasitosti, identifikace 6
tlačítko napájení, identifikace 6
TouchPad
 použití 28
 tlačítka 13

U

údržba
 aktualizace programů
 a ovladačů 57
 HP 3D DriveGuard 56
 software pro defragmentaci
 disku 56
 vyčištění disku 56
ukončení hovorů 16
usnadnění přístupu 75

V

vestavěná numerická klávesnice,
 identifikace 15
vestavěné mikrofony, identifikace 8
video 34
vstupní napájení 73
výboj statické elektřiny 74
vyhledání informací o
 hardware 4
 software 4
vypnutí 38
vypnutí počítače 38

W

webová kamera
 identifikace 10
 použití 33
webová kamera, identifikace 7
Windows
 bod obnovení systému 60, 61

Windows Hello
použití 53

Z

zálohy 60

zařízení Bluetooth 22, 24

zařízení sítě WLAN 18

zařízení sítě WWAN 22, 23

zařízení s vysokým rozlišením,
připojení 36

zásuvka na závěsné lanko pera,
identifikace 6

zásuvka pro bezpečnostní kabel,
identifikace 6

zásuvka pro SIM kartu, identifikace
4

zásuvky

 bezpečnostní kabel 6

 SIM karta 4

zdroje HP 2

zoom sevřením dvěma prsty, gesto
zařízení TouchPad a dotykové
obrazovky 28

zvláštní klávesy 14

zvuk 34