

# Uživatelská příručka

© Copyright 2014 Hewlett-Packard Development Company, L.P.

Bluetooth je ochranná známka příslušného vlastníka a je užívána společností Hewlett-Packard v souladu s licencí. Intel je ochranná známka společnosti Intel Corporation v USA a dalších zemích. Microsoft a Windows jsou v USA registrované ochranné známky společnosti skupiny Microsoft.

Informace uvedené v této příručce se mohou změnit bez předchozího upozornění. Jediné záruky na produkty a služby společnosti HP jsou výslovně uvedeny v prohlášení o záruce, které je každému z těchto produktů a služeb přiloženo. Žádná ze zde uvedených informací nezakládá další záruky. Společnost HP není zodpovědná za technické nebo redakční chyby ani za opomenutí vyskytující se v tomto dokumentu.

První vydání: srpen 2014

Číslo dokumentu: 765879-221

### Důležité informace o produktu

Tato uživatelská příručka popisuje funkce, kterými je vybavena většina modelů. Některé funkce nemusí být ve vašem počítači k dispozici.

Ne všechny funkce jsou dostupné ve všech verzích systému Windows. Aby bylo možné využít všech výhod systému Windows, může tento počítač vyžadovat aktualizovaný a/nebo samostatně zakoupený hardware, ovladače a/nebo software. Podrobnosti naleznete v části <http://www.microsoft.com>.

Poslední verzi uživatelské příručky najdete na adrese <http://www.hp.com/support>. Na této stránce vyberte svou zemi. Vyberte položku **Ovladače a stažení** a postupujte podle pokynů na obrazovce.

### Podmínky užívání softwaru

Instalací, kopírováním, stažením nebo jiným použitím jakéhokoli softwarového produktu předinstalovaného v tomto počítači vyjadřujete souhlas s tím, že budete dodržovat podmínky licenční smlouvy s koncovým uživatelem HP (EULA). Nepřijmete-li tyto licenční podmínky, váš výhradní nápravný prostředek je vrácení celého nepoužitého produktu (hardwaru a softwaru) do 14 dnů oproti vrácení peněz, a to podle zásady pro vrácení peněz prodejce.

S žádostmi o jakékoli další informace či o vrácení peněz za počítač se obraťte na svého prodejce.

## Bezpečnostní upozornění

---

**⚠ VAROVÁNÍ!** Abyste snížili riziko úrazů způsobených teplem nebo přehřátí počítače, nepokládejte si počítač na klín a neblokuje větrací otvory. Používejte počítač výhradně na rovném tvrdém povrchu. Dejte pozor, aby proudění vzduchu nebránil jiný pevný povrch, jako například tiskárna, ani měkký povrch, například polštáře, silné pokrývky či šaty. Do kontaktu měkkým povrchem, jako jsou polštáře, silné pokrývky nebo šaty, ani do kontaktu s kůží nesmí za provozu přijít ani adaptér střídavého proudu. Počítač a adaptér střídavého proudu splňují limity pro teplotu uživatelem přístupných povrchů, které jsou definovány v mezinárodním standardu pro bezpečnost zařízení informačních technologií (IEC 60950).

---



## Konfigurace nastavení procesoru (pouze vybrané modely)

---

 **DŮLEŽITÉ:** Vybrané modely počítače jsou konfigurovány s procesorem Intel® Atom® E3800 a operačním systémem Windows®. Na těchto modelech neměňte nastavení konfigurace procesoru pomocí nástroje msconfig.exe ze 4 nebo 2 procesorů na 1 procesor. Pokud tak učiníte, nebude možné počítač opětovně spustit. Budete muset obnovit původní nastavení počítače postupem obnovení nastavení výrobce.

---



---

# Obsah

<b>1 Spuštění .....</b>	<b>1</b>
Navštivte obchod s aplikacemi HP .....	1
Nejlepší postupy .....	1
Další zdroje společnosti HP .....	2
<b>2 Seznámení s prvky počítače .....</b>	<b>4</b>
Zjištění hardwaru .....	4
Zjištění softwaru .....	4
Určení součástí .....	5
Použití akčních kláves .....	11
Štítky .....	12
<b>3 Připojení k síti .....</b>	<b>14</b>
Připojení k bezdrátové síti .....	14
Použití ovládání bezdrátového připojení .....	14
Tlačítko bezdrátového připojení .....	14
Ovládací prvky operačního systému .....	15
Připojení k síti WLAN .....	15
Použití modulu HP pro mobilní širokopásmové připojení (pouze vybrané modely) .....	16
Použití bezdrátových zařízení Bluetooth (pouze vybrané modely) .....	17
Připojení ke kabelové síti – LAN (pouze vybrané modely) .....	17
Sdílení dat a jednotek a přístup k softwaru .....	17
Sdílení médií a dat v síti domácí skupiny (pouze vybrané modely) .....	18
<b>4 Využívání multimediálních funkcí .....</b>	<b>19</b>
Použití webové kamery (pouze vybrané modely) .....	19
Využití zvukového zařízení .....	19
Připojení reproduktorů .....	19
Připojení sluchátek .....	19
Připojení mikrofону .....	20
Připojení náhlavní soupravy .....	20
Použití Beats Audio (pouze vybrané modely) .....	20
Spuštění ovládacího panelu systému Beats Audio .....	20
Zakázání a povolení systému Beats Audio .....	20
Funkce videa .....	20
Připojení video zařízení pomocí kabelu VGA (pouze vybrané modely) .....	21

Připojení video zařízení pomocí kabelu HDMI (pouze vybrané modely) .....	21
Konfigurace zvuku HDMI .....	22
Připojení digitálního zobrazovacího zařízení pomocí kabelu DisplayPort (pouze vybrané modely) .....	23
Připojení bezdrátových displejů kompatibilních s technologií Miracast (pouze vybrané modely) .....	24
<b>5 Navigace po obrazovce .....</b>	<b>25</b>
Použití dotykových gest pro zařízení Touchpad nebo dotykovou obrazovku .....	25
Klepnutí .....	25
Posunování pomocí dvou prstů .....	25
Zoom sevřením dvěma prsty .....	26
Kliknutí dvěma prsty .....	26
Přejetí od pravého okraje .....	26
Přejetí od levého okraje .....	27
Přejetí od horního a dolního okraje .....	27
Posunutí jedním prstem (pouze dotyková obrazovka) .....	27
Používání klávesnice a volitelné myši .....	28
<b>6 Správa napájení .....</b>	<b>29</b>
Aktivace a ukončení režimu spánku a hibernace .....	29
Ruční aktivace a ukončení režimu spánku .....	29
Ruční aktivace a ukončení režimu hibernace (pouze vybrané modely) .....	30
Nastavení ochrany heslem při probuzení (ukončení režimu spánku nebo hibernace) .....	30
Použití měřiče napájení a nastavení napájení .....	30
Napájení z baterie .....	31
Baterie zaplombovaná z výroby (pouze vybrané modely) .....	31
Uživatelé vyměnitelná baterie (pouze vybrané modely) .....	31
Vyhledání informací o baterii .....	32
Úspora napájení z baterie .....	32
Řešení stavu nízkého nabití baterie .....	33
Řešení stavu nízkého nabití baterie, je-li k dispozici externí zdroj napájení .....	33
Řešení stavu nízkého nabití baterie, není-li k dispozici žádný zdroj napájení ..	33
Řešení stavu nízkého nabití baterie, nemůže-li počítač ukončit režim hibernace .....	33
Skládování uživatelem vyměnitelné baterie (pouze vybrané modely) .....	33
Likvidace uživatelem vyměnitelné baterie (pouze vybrané modely) .....	33
Napájení střídavým proudem .....	34
Řešení potíží s napájením střídavým proudem .....	34
Vypnutí počítače .....	35



<b>7 Údržba vašeho počítače .....</b>	<b>36</b>
Zvyšování výkonu .....	36
Použití Defragmentace disku .....	36
Použití programu Vyčištění disku .....	36
Aktualizace programů a ovladačů .....	36
Čištění počítače .....	37
Postupy čištění .....	37
Čištění displeje .....	37
Čištění boků nebo krytu .....	38
Čištění zařízení Touchpad, klávesnice nebo myši (pouze vybrané modely) ....	38
Cestování s počítačem a přeprava .....	38
<b>8 Zabezpečení počítače a informací .....</b>	<b>40</b>
Používání hesel .....	40
Nastavení hesel v systému Windows .....	40
Nastavení hesla v nástroji Setup (BIOS) .....	41
Použití čtečky otisků prstů (pouze vybrané modely) .....	41
Použití softwaru pro zabezpečení přístupu na Internet .....	42
Používání antivirového softwaru .....	42
Používání softwaru brány firewall .....	42
Instalace aktualizací softwaru .....	42
Instalace kritických bezpečnostních aktualizací .....	42
Ochrana vaší bezdrátové sítě .....	43
Zálohování softwarových aplikací a informací .....	43
Používání doplňkového zámku bezpečnostního kabelu .....	43
<b>9 Použití nástroje Setup Utility (BIOS) .....</b>	<b>45</b>
Spuštění nástroje Setup Utility (BIOS) .....	45
Aktualizace systému BIOS .....	45
Určení verze systému BIOS .....	45
Stažení aktualizace systému BIOS .....	46
<b>10 Použití HP PC Hardware Diagnostics (UEFI) .....</b>	<b>48</b>
Stažení HP PC Hardware Diagnostics (UEFI) na zařízení USB .....	48
<b>11 Zálohování, obnovení a zotavení .....</b>	<b>50</b>
Vytvoření sady disků pro obnovení (pouze vybrané modely) .....	50
Vytvoření médií HP Recovery pro obnovení (pouze vybrané modely) .....	50
Použití nástrojů systému Windows .....	51
Obnovení a zotavení (pouze vybrané modely) .....	51

Obnovení pomocí vyhrazeného nástroje HP Recovery Manager (pouze vybrané modely) .....	52
Důležité informace .....	53
Obnovení pomocí vyhrazeného oddílu HP Recovery (pouze vybrané modely) .....	53
Použití média HP Recovery pro obnovení .....	53
Změna pořadí při spouštění počítače .....	54
<b>12 Technické údaje .....</b>	<b>55</b>
Příkon .....	55
Provozní prostředí .....	56
<b>13 Výboj statické elektřiny .....</b>	<b>57</b>
<b>Rejstřík .....</b>	<b>58</b>

# 1 Spuštění

Tento počítač je velmi výkonné zařízení, které vám dobře poslouží jak při práci, tak při zábavě. Přečtěte si informace obsažené v této kapitole, která je věnována doporučeným postupům po instalaci a také informacím o tom, kde naleznete další zdroje HP.

## Navštivte obchod s aplikacemi HP

Obchod s aplikacemi HP nabízí široký výběr oblíbených herních, zábavních a hudebních aplikací, aplikací pro zvýšení produktivity a aplikace, které najdete pouze u HP a které můžete stáhnout na Úvodní obrazovku. Nabídka aplikací je pravidelně aktualizována a obsahuje i speciální nabídky pro oblasti a země. Nezapomeňte pravidelně kontrolovat nabídku nových aplikací a funkcí v obchodě s aplikacemi HP.

---

 **DŮLEŽITÉ:** Než budete moci využít obchod s aplikacemi HP, musíte se připojit k Internetu.

---

Zobrazení a stažení aplikace:

1. Na Úvodní obrazovce vyberte aplikaci **Obchod**.
2. Všechny dostupné aplikace zobrazíte vybráním možnosti **Tipy HP**.

---

 **POZNÁMKA:** Oddíl **Tipy HP** je k dispozici ve pouze ve vybraných zemích.

---

3. Vyberte aplikaci, kterou chcete stáhnout, a poté postupujte podle pokynů na obrazovce. Po dokončení stahování se aplikace zobrazí na Úvodní obrazovce.

## Nejlepší postupy

Abyste ze své investice vytěžili co nejvíce, doporučujeme po nastavení a registraci počítače provést následující kroky:

- Vytvořením disků pro obnovení zálohujte váš pevný disk. Viz [Zálohování, obnovení a zotavení na stránce 50](#).
- Pokud jste tak ještě neučinili, připojte se k pevné nebo bezdrátové síti. Podrobnosti naleznete v části [Připojení k síti na stránce 14](#).
- Seznamte se s dostupným hardwarem a softwarem. Další informace naleznete v tématech [Seznámení s prvky počítače na stránce 4](#) a [Využívání multimediálních funkcí na stránce 19](#).
- Aktualizujte antivirový software (pokud žádným nedisponujete, zakupte jej). Viz [Používání antivirového softwaru na stránce 42](#).

## Další zdroje společnosti HP

Podrobnější informace o produktu, užitečné návody a spoustu dalších věcí naleznete pomocí této tabulky.

Zdroj	Obsah
<i>Pokyny k instalaci</i>	<ul style="list-style-type: none"><li>• Přehled instalačních pokynů a funkcí počítače</li></ul>
Nápověda a podpora Přístup k Nápovědě a podpoře: <ul style="list-style-type: none"><li>▲ Na Úvodní obrazovce napište text <i>nápověda</i> a poté vyberte v okně Hledání položku <b>Nápověda a podpora</b>. Kontakty podpory pro USA naleznete na adrese <a href="http://www.hp.com/go/contactHP">http://www.hp.com/go/contactHP</a>. Kontakty celosvětové podpory naleznete na adrese <a href="http://welcome.hp.com/country/us/en/wwcontact_us.html">http://welcome.hp.com/country/us/en/wwcontact_us.html</a>.</li></ul>	<ul style="list-style-type: none"><li>• Řada užitečných návodů a tipy k řešení potíží.</li></ul>
Celosvětová podpora Podporu ve svém jazyce naleznete na stránce <a href="http://welcome.hp.com/country/us/en/wwcontact_us.html">http://welcome.hp.com/country/us/en/wwcontact_us.html</a> .	<ul style="list-style-type: none"><li>• Chat online s technikem společnosti HP</li><li>• Telefonní čísla podpory společnosti HP</li><li>• Informace o servisních střediscích společnosti HP</li></ul>
<i>Příručka bezpečné a pohodlné obsluhy</i> Přístup k příručce: <ol style="list-style-type: none"><li>1. Na Úvodní obrazovce napište text <i>podpora</i> a poté vyberte aplikaci <b>HP Support Assistant</b>. – nebo – Na pracovní ploše systému Windows klikněte v oznamovací oblasti na pravém konci hlavního panelu na ikonu otazníku.</li><li>2. Vyberte položku <b>Tento počítač</b> a poté položku <b>Uživatelské příručky</b>. – nebo – Přejděte na stránku <a href="http://www.hp.com/ergo">http://www.hp.com/ergo</a>.</li></ol>	<ul style="list-style-type: none"><li>• Správná instalace pracovní stanice</li><li>• Pokyny pro správné držení těla a pracovní návyky sloužící ke zvýšení pohodlí a snížení rizika zdravotních potíží.</li><li>• Bezpečnostní informace pro práci s elektrickými a mechanickými součástmi</li></ul>
<i>Poznámky o předpisech, bezpečnosti a životním prostředí</i> Přístup k tomuto dokumentu: <ol style="list-style-type: none"><li>1. Na Úvodní obrazovce napište text <i>podpora</i> a poté vyberte aplikaci <b>HP Support Assistant</b>. – nebo – Na pracovní ploše systému Windows klikněte v oznamovací oblasti na pravém konci hlavního panelu na ikonu otazníku.</li><li>2. Vyberte položku <b>Tento počítač</b> a poté položku <b>Uživatelské příručky</b>.</li></ol>	<ul style="list-style-type: none"><li>• Důležité informace o předpisech, včetně správného postupu při likvidaci baterie</li></ul>
<i>Omezená záruka*</i> Přístup k tomuto dokumentu:	<ul style="list-style-type: none"><li>• Konkrétní informace o záruce vztahující se k tomuto počítači</li></ul>

Zdroj	Obsah
1.	<p>Na Úvodní obrazovce napište <code>text podpora</code> a poté vyberte aplikaci <b>HP Support Assistant</b>.</p> <p>– nebo –</p> <p>Na pracovní ploše systému Windows klikněte v oznamovací oblasti na pravém konci hlavního panelu na ikonu otazníku.</p>
2.	<p>Vyberte položku <b>Tento počítač</b> a poté položku <b>Záruka a služby</b>.</p> <p>– nebo –</p> <p>Přejděte na stránky <a href="http://www.hp.com/go/orderdocuments">http://www.hp.com/go/orderdocuments</a>.</p>
<p>*Omezenou záruku, která je určena výslovně pro váš produkt HP, můžete najít v uživatelských příručkách ve svém počítači a/nebo na CD/DVD, které je součástí balení. V některých zemích nebo oblastech může být součástí balení vytištěná Omezená záruka HP. V zemích a oblastech, kde není záruka dodávána v tištěné formě, můžete o tištěnou verzi požádat na internetové stránce <a href="http://www.hp.com/go/orderdocuments">http://www.hp.com/go/orderdocuments</a> nebo můžete napsat na adresu:</p>	
<ul style="list-style-type: none"> <li>● <b>Severní Amerika:</b> Hewlett-Packard, MS POD, 11311 Chinden Blvd, Boise, ID 83714, USA</li> <li>● <b>Evropa, Blízký východ a Afrika:</b> Hewlett-Packard, POD, Via G. Di Vittorio, 9, 20063, Cernusco s/Naviglio (MI), Italy</li> <li>● <b>Asie a Tichomoří:</b> Hewlett-Packard, POD, P.O. Box 200, Alexandra Post Office, Singapore 911507</li> </ul>	
<p>Na žádosti o tištěnou kopii záruky uveďte číslo svého produktu, záruční dobu (najdete ji na štítku se sériovým číslem), jméno a poštovní adresu.</p>	
<p><b>DŮLEŽITÉ:</b> NEVRACEJTE váš HP produkt na výše uvedenou adresu. Možnosti podpory v USA zjistíte na adrese <a href="http://www.hp.com/go/contactHP">http://www.hp.com/go/contactHP</a>. Možnosti podpory na celém světě zjistíte na adrese <a href="http://welcome.hp.com/country/us/en/wwcontact_us.html">http://welcome.hp.com/country/us/en/wwcontact_us.html</a>.</p>	

---

## 2 Seznámení s prvky počítače

### Zjištění hardwaru

Zobrazení seznamu hardwaru nainstalovaného v počítači:

1. Na Úvodní obrazovce napište text `ovládací panel` a poté vyberte položku **Ovládací panely**.  
– nebo –

Na pracovní ploše Windows klikněte pravým tlačítkem myši na tlačítko **Start** a poté vyberte položku **Ovládací panely**.

2. Vyberte položku **Systém a zabezpečení**, vyberte položku **Systém** a potom v levém sloupci klikněte na **Správce zařízení**.

Zobrazí se seznam všech zařízení nainstalovaných v počítači.

Chcete-li získat informace o hardwarových součástech systému a číslo verze systému BIOS, stiskněte klávesy `fn+esc` (pouze vybrané modely).

### Zjištění softwaru





Pokud chcete zjistit, jaký software je instalovaný v počítači, proveďte následující:







- ▲ Na Úvodní obrazovce klikněte na šipku v levém dolním rohu obrazovky.  
– nebo –

Na pracovní ploše Windows klikněte pravým tlačítkem myši na tlačítko **Start** a poté vyberte **Programy a funkce**.





## Určení součástí





V závislosti na modelu vašeho počítače můžete mít následující součásti. Informace o tom, které součásti jsou specifické pro váš model, naleznete v letáku *Pokyny k instalaci*, který je součástí balení počítače.







Součást	Popis
 Kontrolka adaptéru střídavého proudu	<ul style="list-style-type: none"><li>• Svítí: K počítači je připojen adaptér střídavého proudu. Baterie je zcela nabitá.</li><li>• Nesvítí: Počítač je napájen z baterie.</li></ul> – nebo – <ul style="list-style-type: none"><li>• Bílá: Počítač je připojen k externímu napájení a baterie je nabitá v rozmezí 90 až 99 procent.</li><li>• Oranžová: Počítač je připojen k externímu napájení a baterie je nabitá v rozmezí 0 až 90 procent.</li><li>• Blikající oranžová: Baterie, která je jediným zdrojem napájení, dosáhla stavu nízkého nabití. Jakmile baterie dosáhne kritického stavu, kontrolka stavu baterie začne rychle blikat.</li><li>• Nesvítí: Baterie je plně nabitá.</li></ul>
Konektor přídavné baterie	Slouží k připojení volitelné přídavné baterie.
Akční klávesy	Aktivují často používané systémové funkce. <b>POZNÁMKA:</b> U vybraných modelů akční klávesa <b>f5</b> vypíná a zapíná jasné podsvícení klávesnice (někdy také nazývané podsvícení klávesnice).
 Klávesa režimu Letadlo (také označovaná jako tlačítko bezdrátového připojení)	Zapne nebo vypne režim Letadlo a funkci bezdrátového připojení. <b>POZNÁMKA:</b> Aby bylo možné používat bezdrátové připojení, musí být nastavena bezdrátová síť.
 Konektor zvukového vstupu (pro mikrofon)	Slouží k připojení mikrofonu doplňkové náhlavní soupravy, stereofonního nebo monaurálního mikrofonu.
 Konektor zvukového výstupu (pro sluchátka)	Slouží k připojení volitelných aktivních stereofonních reproduktorů, sluchátek, špuntů (sluchátek), náhlavní soupravy nebo zvukového kabelu televize. <b>VAROVÁNÍ</b> Aby nedošlo k poškození sluchu, snižte před připojením sluchátek, špuntů (sluchátek) nebo náhlavní soupravy hlasitost. Další informace o bezpečnosti naleznete v <i>Poznámkách o předpisech, bezpečnosti a životním prostředí</i> . Přístup k tomuto dokumentu: <ul style="list-style-type: none"><li>▲ Na Úvodní obrazovce napište text <code>podpora</code> a poté vyberte aplikaci <b>HP Support Assistant</b>.</li></ul> – nebo – Na pracovní ploše systému Windows klikněte v oznamovací oblasti na pravém konci hlavního panelu na ikonu otazníku.



Součást		Popis
	Konektor zvukového výstupu (pro sluchátka) / zvukového vstupu (pro mikrofon)	<p><b>POZNÁMKA:</b> Pokud ke konektoru sluchátek připojíte zařízení, reproduktory počítače budou deaktivovány.</p> <p>Slouží k připojení volitelných aktivních stereofonních reproduktorů, sluchátek, špuntů (sluchátek), náhlavní soupravy nebo zvukového kabelu televize. Lze jím připojit i volitelný mikrofon náhlavní soupravy. Tento konektor nepodporuje volitelná zařízení sestávající jen z mikrofonu.</p> <p><b>VAROVÁNÍ</b> Aby nedošlo k poškození sluchu, před nasazením sluchátek, špuntů (sluchátek) nebo náhlavní soupravy snižte hlasitost. Další informace o bezpečnosti naleznete v <i>Poznámkách o předpisech, bezpečnosti a životním prostředí</i>.</p> <p>Přístup k tomuto dokumentu:</p> <ul style="list-style-type: none"> <li>▲ Na Úvodní obrazovce napište text <i>podpora</i> a poté vyberte aplikaci <b>HP Support Assistant</b>.</li> <li>– nebo –</li> <li>Na pracovní ploše systému Windows klikněte v oznamovací oblasti na pravém konci hlavního panelu na ikonu otazníku.</li> </ul> <p><b>POZNÁMKA:</b> Pokud je ke konektoru připojeno externí zařízení, reproduktory počítače jsou vypnuty.</p> <p><b>POZNÁMKA:</b> Ujistěte se, že kabel zařízení má čtyřvodičový konektor, který podporuje zvukový výstup (pro sluchátka) i zvukový vstup (pro mikrofon).</p>
	Bateriová pozice	Obsahuje baterii.
	Zámek baterie	Zamkne baterii do bateriové pozice.
	Uvolňovací západka baterie	Uvolňuje baterii.
	Prostor pro zařízení Bluetooth®	Obsahuje zařízení Bluetooth.
	Kontrolka funkce caps lock	Svítlí: Režim psaní velkých písmen je zapnutý.
	DisplayPort	Slouží k připojení volitelného digitálního zobrazovacího zařízení, například monitoru nebo projektoru vyšší třídy.
	Dokovací konektor	Slouží k připojení volitelného dokovacího zařízení.
	Klávesa <b>esc</b>	Při stisknutí v kombinaci s klávesou <b>fn</b> zobrazí informace o systému.
	Port externího monitoru	Slouží k připojení externího monitoru nebo projektoru VGA.
	Čtečka otisků prstů	Umožňuje přihlašování do systému Windows pomocí otisků prstů namísto přihlašování heslem.



Součást	Popis
Klávesa <b>fn</b>	Stisknutím v kombinaci s klávesou <b>esc</b> nebo, na vybraných modelech, s klávesou <b>b</b> nebo <b>mezerníkem</b> lze provádět často používané systémové funkce.
	Kontrolka pevného disku <ul style="list-style-type: none"> <li>• Blikající bílá: Pevný disk se používá.</li> <li>• Oranžová: Systém ochrany pevného disku HP 3D DriveGuard dočasně zaparkoval pevný disk.</li> </ul>
	Port HDMI Slouží k připojení volitelného zobrazovacího nebo zvukového zařízení, jako je televizor s vysokým rozlišením, jiného kompatibilního digitálního či zvukového zařízení nebo jiného zařízení s vysokorychlostním rozhraním HDMI.
Subwoofer HP Triple Bass Reflex	Poskytuje kvalitní hluboké tóny.
Integrovaná numerická klávesnice	Pokud je funkce <b>num lock</b> zapnuta, je možné ji používat stejně jako externí numerickou klávesnici.
Vypínač vestavěného displeje	Zavřete-li displej a počítač je zapnutý, dojde k vypnutí displeje a aktivaci režimu spánku. <b>POZNÁMKA:</b> Tento vypínač vestavěného displeje není zvenku počítače viditelný.
Vestavěné mikrofony	Zaznamenávají zvuk.
Levá ovládací oblast	Oblast s texturou, která umožňuje provádět další gesta.
Levé tlačítko zařízení TouchPad	Používá se stejně jako levé tlačítko externí myši.
	Čtečka paměťových karet Slouží ke čtení volitelných paměťových karet, na kterých lze ukládat, spravovat a sdílet informace a přistupovat k nim. Vložení karty: <ul style="list-style-type: none"> <li>▲ Přidržte kartu stranou se štítkem směrem nahoru a konektory směřujícími do zásuvky, vložte kartu do zásuvky a zatlačte, až se karta v zásuvce usadí.</li> </ul> Odebrání karty: <ul style="list-style-type: none"> <li>▲ Zatlačte na kartu. Karta vyskočí ven.</li> </ul>
	Kontrolka ztlumení zvuku <ul style="list-style-type: none"> <li>• Oranžová: Zvuk počítače je vypnutý.</li> <li>• Nesvíí: Zvuk počítače je zapnutý.</li> </ul>
Klávesa <b>num lock</b>	Přepíná mezi navigačními a numerickými funkcemi kláves integrované numerické klávesnice.
Optická jednotka	V závislosti na modelu počítače čte optické disky nebo čte a zapisuje optické disky. <b>POZNÁMKA:</b> Informace o kompatibilitě disků naleznete na webových stránkách Nápovědy a podpory (viz <a href="#">Další zdroje společnosti HP na stránce 2</a> ). Podle pokynů na webové stránce vyberte model vašeho počítače. Vyberte položku <b>Ovladače a stažení</b> a postupujte podle pokynů na obrazovce.
	Tlačítko napájení <ul style="list-style-type: none"> <li>• Pokud je počítač vypnutý, stisknutím tlačítka počítač zapnete.</li> <li>• Pokud je počítač zapnutý, zahájíte krátkým stiskem tlačítka přechod do režimu spánku.</li> </ul>

Součást		Popis
		<ul style="list-style-type: none"> <li>• Pokud je počítač v režimu spánku, krátkým stisknutím tlačítka tento režim ukončíte.</li> <li>• Pokud je počítač v režimu hibernace, krátkým stisknutím tlačítka tento režim ukončíte.</li> </ul> <p><b>UPOZORNĚNÍ:</b> Pokud stisknete a přidržíte tlačítko napájení, přijedete o neuložená data.</p> <p>Pokud počítač přestane reagovat a funkce vypnutí systému Windows nefunguje, vypněte počítač přidržением tlačítka napájení po dobu alespoň 5 sekund.</p> <p>Další informace o nastavení napájení lze zobrazit v nabídce Možnosti napájení.</p> <p>▲ Na Úvodní obrazovce napište text <i>napájení</i>, vyberte položku <b>Nastavení napájení a režimu spánku</b> a poté ze seznamu aplikací vyberte položku <b>Napájení a režim spánku</b>.</p> <p>– nebo –</p> <p>Na pracovní ploše Windows klikněte pravým tlačítkem na tlačítko <b>Start</b> a vyberte možnost <b>Možnosti napájení</b>.</p>
	Konektor napájení	Slouží k připojení adaptéru střídavého proudu.
	Kontrolka napájení	<ul style="list-style-type: none"> <li>• Svítí: Počítač je zapnutý.</li> <li>• Bliká: Počítač se nachází v režimu spánku, což je režim úspory energie. Počítač vypne napájení displeje a dalších součástí.</li> <li>• Nesvítí: Počítač je vypnutý nebo v režimu hibernace. Hibernace je úsporný režim, při němž je spotřebováváno nejméně energie.</li> </ul>
	Pravá ovládací oblast	Oblast s texturou, která umožňuje provádět další gesta.
	Pravé tlačítko zařízení TouchPad	Používá se stejně jako pravé tlačítko externí myši.
	Konektor RJ-45 (síťový) / kontrolky	<p>Slouží k připojení síťového kabelu.</p> <ul style="list-style-type: none"> <li>• Bílá: Síť je připojena.</li> <li>• Oranžová: Připojení k síti je aktivní.</li> </ul>
	Zásuvka pro bezpečnostní kabel	<p>Slouží k připojení doplňkového bezpečnostního kabelu k počítači.</p> <p><b>POZNÁMKA:</b> Tento bezpečnostní kabel slouží jako odrazující prvek; neoprávněnému použití nebo krádeži však zcela zabrání nedokáže.</p>
	Servisní kryt	Poskytuje přístup k pevnému disku a k zásuvce modulu bezdrátové místní sítě (WLAN), zásuvce modulu sítě WWAN a zásuvkám pro paměťové moduly.

Součást	Popis
	<p><b>UPOZORNĚNÍ:</b> Abyste zabránili tomu, že systém nebude reagovat, vyměňte modul pro bezdrátové připojení pouze za modul, který je schválen státními orgány, které regulují bezdrátová zařízení ve vaší zemi nebo oblasti. Pokud se po výměně modulů zobrazí výstraha, obnovte funkce počítače odebráním modulu a poté kontaktujte zákaznickou podporu prostřednictvím Nápovědy a podpory.</p> <p>▲ Na Úvodní obrazovce napište text <i>nápověda</i> a poté vyberte položku <b>Nápověda a podpora</b>.</p> <p>– nebo –</p> <p>Na pracovní ploše systému Windows klikněte v oznamovací oblasti na pravém konci hlavního panelu na ikonu otazníku.</p>
	<p>Uvolňovací západka servisního krytu</p> <p>Uvolňuje servisní kryt počítače.</p>
	<p>Zásuvka SIM</p> <p>Podporuje kartu identifikace účastníka bezdrátové sítě (SIM). Zásuvka SIM se nachází uvnitř bateriové police.</p>
	<p>Reproduktory</p> <p>Reprodukují zvuk.</p>
	<p>Kontrolka zařízení TouchPad</p> <p>Svítil: Zařízení TouchPad je vypnuto.</p>
	<p>Oblast zařízení TouchPad</p> <p>Slouží ke snímání gest pomocí prstů, kterými můžete přesunout ukazatel nebo aktivovat položky na obrazovce.</p> <p><b>POZNÁMKA:</b> Zařízení TouchPad také podporuje gesta pro přejetí od okrajů.</p>
	<p>Nabíjecí (napájený) port USB 2.0</p> <p>Připojuje volitelné zařízení USB, jako je klávesnice, myš, externí jednotka, tiskárna, skener nebo rozbočovač USB. Standardní porty USB nenapájí všechna zařízení USB nebo je napájí slabým proudem. Některá zařízení USB vyžadují napájení a je třeba pro ně použít napájený port USB.</p> <p><b>POZNÁMKA:</b> Nabíjecí porty USB mohou také nabíjet některé modely mobilních telefonů a přehrávačů MP3, a to i v případě, že je počítač vypnut.</p>
	<p>Port USB 2.0</p> <p>Připojuje volitelné zařízení USB, jako je klávesnice, myš, externí jednotka, tiskárna, skener nebo rozbočovač USB.</p>
	<p>Nabíjecí (napájený) port USB 3.0</p> <p>Připojuje volitelné zařízení USB, jako je klávesnice, myš, externí jednotka, tiskárna, skener nebo rozbočovač USB. Standardní porty USB nenapájí všechna zařízení USB nebo je napájí slabým proudem. Některá zařízení USB vyžadují napájení a je třeba pro ně použít napájený port USB.</p> <p><b>POZNÁMKA:</b> Nabíjecí porty USB mohou také nabíjet některé modely mobilních telefonů a přehrávačů MP3, a to i v případě, že je počítač vypnut.</p>
	<p>Port USB 3.0</p> <p>Připojuje volitelné zařízení USB, jako je klávesnice, myš, externí jednotka, tiskárna, skener nebo rozbočovač USB.</p>
	<p>Větrací otvory</p> <p>Umožňuje proudění vzduchu k ochlazení vestavěných součástí.</p>

Součást	Popis
	<p><b>POZNÁMKA:</b> Z důvodu chlazení vestavěných součástí a zabránění jejich přehřátí se ventilátor počítače spouští automaticky. Počet větracích otvorů se liší v závislosti na modelu počítače. Zapínání a vypínání vestavěného ventilátoru během běžného používání počítače je tedy normální.</p>
Webová kamera	<p>Umožňuje záznam videa a pořizování fotografií. Některé modely umožňují využití funkcí videokonference a online konverzace využívajících přenos videa.</p> <p>Chcete-li použít webovou kameru, postupujte takto:</p> <ul style="list-style-type: none"> <li>▲ Na Úvodní obrazovce napište text <i>kamera</i> a poté ze seznamu aplikací vyberte položku <b>Kamera</b>.</li> <li>– nebo –</li> </ul> <p>Software webové kamery naleznete tak, že na ploše systému Windows kliknete na tlačítko <b>Start</b> a poté na možnost <b>Všechny programy</b>.</p>
Kontrolka webové kamery	Svítlí: Webová kamera je používána.
 Windows, klávesa aplikací	Zobrazí možnosti pro vybraný objekt.
 Klávesa s logem Windows	<p>Návrat na Úvodní obrazovku z otevřené aplikace nebo plochy systému Windows.</p> <p><b>POZNÁMKA:</b> Dalším stiskem klávesy s logem Windows se vrátíte zpět na předchozí obrazovku.</p>
 Kontrolka bezdrátového připojení	<p>Svítlí: Je zapnuto integrované bezdrátové zařízení, například zařízení pro bezdrátovou místní síť (WLAN) a/ nebo zařízení Bluetooth®.</p> <p><b>POZNÁMKA:</b> U některých modelů svítí kontrolka bezdrátového připojení oranžově v případě, že jsou vypnuta všechna bezdrátová zařízení.</p>
Antény sítě WLAN	<p>Odesílá a přijímá signály bezdrátového připojení pro komunikaci se sítěmi WLAN.</p> <p><b>POZNÁMKA:</b> Antény jsou ukryté v počítači. Abyste dosáhli optimálního přenosu signálu, nezakrývejte oblasti bezprostředně okolo antén. Informace o předpisech pro bezdrátovou komunikaci platných pro danou zemi nebo oblast naleznete v <i>Poznámkách o předpisech, bezpečnosti a životním prostředí</i>.</p> <p>Přístup k tomuto dokumentu:</p> <ul style="list-style-type: none"> <li>▲ Na Úvodní obrazovce napište text <i>podpora</i> a poté vyberte aplikaci <b>HP Support Assistant</b>.</li> <li>– nebo –</li> </ul> <p>Na pracovní ploše systému Windows klikněte v oznamovací oblasti na pravém konci hlavního panelu na ikonu otazníku.</p>
Antény sítě WWAN	Odesílají a přijímají signály bezdrátového připojení pro komunikaci se sítěmi WWAN.

Součást	Popis
	<p><b>POZNÁMKA:</b> Antény jsou ukryté v počítači. Abyste dosáhli optimálního přenosu signálu, nezakrývejte oblasti bezprostředně okolo antén. Informace o předpisech pro bezdrátovou komunikaci platných pro danou zemi nebo oblast naleznete v <i>Poznámkách o předpisech, bezpečnosti a životním prostředí</i>.</p> <p>Přístup k tomuto dokumentu:</p> <ul style="list-style-type: none"> <li>▲ Na Úvodní obrazovce napište text <code>podpora</code> a poté vyberte aplikaci <b>HP Support Assistant</b>.</li> <li>– nebo –</li> <li>Na pracovní ploše systému Windows klikněte v oznamovací oblasti na pravém konci hlavního panelu na ikonu otazníku.</li> </ul>

## Použití akčních kláves

V závislosti na modelu, může být váš počítač vybaven funkcemi funkčních kláves tak, jak je uvedeno v této tabulce.





Stiskem akční klávesy provedete přiřazenou funkci. Ikony na akčních klávesách ukazují funkci přiřazenou klávese.









Funkci akční klávesy spustíte stisknutím a přidržením klávesy.

 **UPOZORNĚNÍ:** Při provádění změn v nástroji Setup Utility (BIOS) dbejte maximální opatrnosti. Chyby mohou způsobit nesprávný chod počítače.

 **POZNÁMKA:** Funkce akčních kláves je v nastavení od výrobce povolena. Tuto funkci můžete zakázat pomocí nástroje Setup Utility (BIOS). Další informace naleznete v nabídce Nápověda a podpora.

Po zakázání funkce akční klávesy je k provedení funkce přiřazené dané akční klávese nutné stisknout kombinaci klávesy **fn** a dané akční klávesy.

Ikona	Popis
	Otevření Nápovědy a podpory, která obsahuje výukové programy, informace o operačním systému Windows a počítači, odpovědi na dotazy a informace o aktualizacích počítače.  Nápověda a podpora také poskytuje automatické řešení potíží a odkazy na technickou podporu.
	Přidržením této klávesy postupně snížíte jas obrazovky.
	Přidržením této klávesy postupně zvýšíte jas obrazovky.
	Přepne zobrazení mezi zobrazovacími zařízeními připojenými k systému. Pokud je například k počítači připojen monitor, stisknutím této klávesy se postupně aktivuje displej počítače, monitor a displej počítače současně s monitorem.
	Vypíná a zapíná jasné podsvícení klávesnice (také uváděné jako podsvícení klávesnice).  <b>POZNÁMKA:</b> Vypnutím této funkce prodloužíte výdrž baterie.

Ikona	Popis
	Přehraje předchozí stopu na zvukovém disku CD nebo předchozí kapitolu disku DVD nebo Blu-ray.
	Spuštění přehrávání, pozastavení a opětovné spuštění přehrávání zvukového disku CD, DVD nebo BD.
	Přehraje následující stopu na zvukovém disku CD nebo následující kapitolu disku DVD či Blu-ray.
	Zastaví přehrávání zvuku nebo obrazu na disku CD, disku DVD nebo Blu-ray.
	Pokud držíte tuto klávesu stisknutou, postupně se bude snižovat hlasitost reproduktoru.
	Pokud držíte tuto klávesu stisknutou, postupně se bude zvyšovat hlasitost reproduktoru.
	Ztlumí nebo obnoví zvuk reproduktoru.
	Zapne nebo vypne funkci bezdrátového připojení. <b>POZNÁMKA:</b> Aby bylo možné používat bezdrátové připojení, musí být nastavena bezdrátová síť.
	Zapne nebo vypne režim Letadlo a funkci bezdrátového připojení. <b>POZNÁMKA:</b> Klávesa režimu Letadlo je také označována jako tlačítko bezdrátového připojení. <b>POZNÁMKA:</b> Aby bylo možné používat bezdrátové připojení, musí být nastavena bezdrátová síť.

## Štítky

Štítky na počítači poskytují informace, které jsou vhodné pro řešení potíží se systémem nebo k zajištění kompatibility počítače na cestách do zahraničí.

 **DŮLEŽITÉ:** Zkontrolujte, zda na následujících místech pro štítky najdete štítky popsané v této části: na spodní straně počítače, uvnitř bateriové pozice, pod odnímatelným servisním krytem nebo na zadní straně displeje.

- Servisní štítek – obsahuje důležité informace identifikující váš počítač. Pokud budete kontaktovat podporu, pravděpodobně budete požádáni, abyste uvedli sériové číslo a možná i číslo produktu a číslo modelu. Před tím, než budete kontaktovat podporu, vyhledejte tato čísla.

Servisní štítky budou vypadat jako jeden z níže uvedených příkladů. Postupujte podle ilustrace, která nejpřesněji odpovídá servisnímu štítku na vašem počítači.

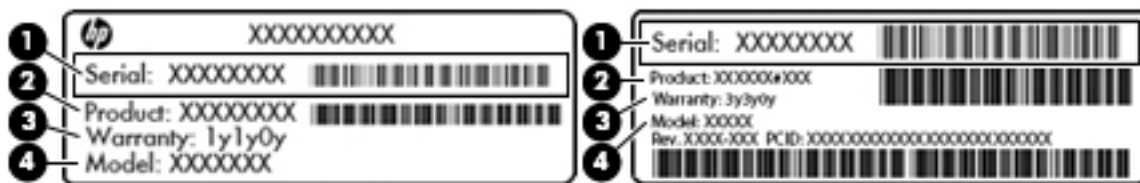



---

#### Součást

---

- (1) Sériové číslo
  - (2) Číslo výrobku
  - (3) Záruční lhůta
  - (4) Číslo modelu (pouze vybrané modely)
- 

- Certifikát pravosti produktu Microsoft® (pouze vybrané modely s operačním systémem verze předcházející verzi Windows 8) – obsahuje Kód produktu systému Windows. Tento kód budete pravděpodobně potřebovat při aktualizaci nebo řešení potíží s operačním systémem. Platformy HP s předinstalovaným systémem Windows 8 nebo Windows 8.x nejsou opatřeny fyzickým štítkem. Místo toho jsou vybaveny elektronicky instalovaným digitálním kódem produktu.

 **POZNÁMKA:** Digitální kód produktu je postupy obnovení schválenými společnostmi HP automaticky rozpoznán a aktivován operačními systémy Microsoft na přeinstalovaném operačním systému Windows 8 nebo Windows 8.x.

---

- Štítek nebo štítky se směrnici – obsahují informace o směrnících souvisejících s počítačem.
- Štítek nebo štítky certifikace bezdrátové komunikace – obsahují informace o volitelných bezdrátových zařízeních a označení působnosti vyžadované v některých zemích nebo oblastech, v nichž byla zařízení schválena pro použití.

## 3 Připojení k síti

Počítač si můžete vzít s sebou kamkoliv na cesty. I doma si však můžete díky připojení ke kabelové nebo bezdrátové síti prohlížet informace uložené na milionech internetových serverů rozmístěných po celém světě. V této části jsou uvedeny užitečné informace ohledně připojení k Internetu.

### Připojení k bezdrátové síti

Váš počítač může být vybaven některým z následujících bezdrátových zařízení:

- Zařízení WLAN – Připojuje počítač k bezdrátové lokální síti (běžně se označuje jako síť Wi-Fi, bezdrátová síť LAN nebo WLAN) v kancelářích, v domácnosti a na veřejných místech, jako jsou letiště, restaurace, kavárny, hotely a univerzity. V síti WLAN komunikuje mobilní bezdrátové zařízení počítače s bezdrátovým směrovačem nebo přístupovým bodem bezdrátového připojení.
- Modul HP pro širokopásmové mobilní připojení – umožňuje bezdrátové připojení v rozlehlé bezdrátové síti (WWAN), v mnohem větší oblasti. Operátoři mobilních sítí instalují základnové stanice (podobné vysílačům telefonního signálu) v rámci velkých geografických celků a poskytují tak připojení na celém území regionů či států.
- Zařízení Bluetooth – vytváří osobní síť PAN, jejíž pomocí se připojuje k ostatním zařízením podporujícím rozhraní Bluetooth, jako jsou počítače, telefony, tiskárny, náhlavní soupravy, reproduktory a fotoaparáty. V síti PAN každé zařízení komunikuje přímo s ostatními zařízeními. Zařízení nesmí být příliš daleko od sebe, obvykle ne více jak 10 metrů.

Další informace o bezdrátové technologii, odkazy na užitečné internetové stránky a práci v síti naleznete v části **Nápověda a podpora**.

- ▲ Na Úvodní obrazovce napište text *nápověda* a poté vyberte položku **Nápověda a podpora**.  
– nebo –

Na pracovní ploše systému Windows klikněte v oznamovací oblasti na pravém konci hlavního panelu na ikonu otazníku.

### Použití ovládání bezdrátového připojení

Bezdrátová zařízení v počítači lze ovládat pomocí jedné nebo více z následujících funkcí:

- tlačítko bezdrátového připojení (také nazývané tlačítko režimu Letadlo) (v této kapitole jsou tyto prvky označovány jednotně jako tlačítko bezdrátového připojení)
- ovládací prvky operačního systému.

### Tlačítko bezdrátového připojení

Počítač má tlačítko bezdrátového připojení, jedno nebo více bezdrátových zařízení a na vybraných modelech jednu nebo dvě kontrolky bezdrátového připojení. Všechna bezdrátová zařízení na vašem počítači jsou při dodání výrobcem povolena. Pokud je počítač vybaven kontrolkou bezdrátového připojení, pokud je váš počítač zapnutý, kontrolka bezdrátového připojení svítí (bílá).

Kontrolka bezdrátové komunikace slouží k indikaci aktivace všech zařízení a neodráží stav jednotlivých zařízení. Pokud je kontrolka bezdrátového připojení bílá, je alespoň jedno bezdrátové



zařízení zapnuto. Pokud kontrolka bezdrátového připojení nesvítí, jsou všechna bezdrátová zařízení vypnuta.

---

 **POZNÁMKA:** U některých modelů je kontrolka bezdrátového připojení oranžová v případě, že jsou všechna bezdrátová zařízení vypnuta.

---

Jelikož jsou všechna bezdrátová zařízení v počítači ve výchozím nastavení aktivní, můžete použít tlačítko bezdrátového připojení k současnému zapnutí nebo vypnutí všech bezdrátových zařízení.

## Ovládací prvky operačního systému

System Windows nabízí Centrum síťových připojení a sdílení, které umožňuje nastavit připojení nebo síť, připojit se k síti, diagnostikovat a opravovat potíže se sítí.

Používání ovládacích prvků operačního systému:

1. Na Úvodní obrazovce napište text `ovládací panel` a poté vyberte položku **Ovládací panely**.  
– nebo –  
Na pracovní ploše Windows klikněte pravým tlačítkem myši na tlačítko **Start** a poté vyberte položku **Ovládací panely**.
2. Vyberte položku **Síť a Internet** a poté **Centrum síťových připojení a sdílení**.

Další informace naleznete v aplikaci **Nápověda a podpora**.

- ▲ Na Úvodní obrazovce napište text `nápověda` a poté vyberte položku **Nápověda a podpora**.  
– nebo –  
Na pracovní ploše systému Windows klikněte v oznamovací oblasti na pravém konci hlavního panelu na ikonu otazníku.

## Připojení k síti WLAN

Pro připojení k některé síti WLAN postupujte následujícím způsobem:

1. Ujistěte se, že zařízení sítě WLAN je zapnuto. U vybraných modelů, pokud je zařízení zapnuto, kontrolka bezdrátového připojení svítí bíle. Pokud kontrolka bezdrátového připojení nesvítí, stiskněte tlačítko bezdrátového připojení.

---

 **POZNÁMKA:** U některých modelů svítí kontrolka bezdrátového připojení oranžově v případě, že jsou vypnuta všechna bezdrátová zařízení.

---

2. Přesunutím ukazatele do pravého horního nebo pravého dolního rohu Úvodní obrazovky nebo na ploše Windows zobrazte ovládací tlačítka.
3. Vyberte položku **Nastavení** a klikněte na ikonu stavu sítě.
4. Vyberte ze seznamu požadovanou síť WLAN.
5. Klikněte na tlačítko **Připojit**.

Pokud je síť WLAN zabezpečená, budete vyzváni k zadání bezpečnostního kódu. Zadejte kód a poté se připojte kliknutím na tlačítko **Další**.

---

 **POZNÁMKA:** Nejsou-li v seznamu uvedeny žádné sítě WLAN, může to být tím, že jste mimo dosah bezdrátového směrovače či přístupového bodu.

---

 **POZNÁMKA:** Pokud nevidíte síť WLAN, ke které se chcete připojit, klikněte pravým tlačítkem na ploše systému Windows na ikonu stavu sítě a poté vyberte položku **Otevřít Centrum síťových připojení a sdílení**. Klikněte na položku **Nastavit nové připojení nebo síť**. Zobrazí se seznam možností, pomocí nichž lze ručně vyhledat síť a připojit se k ní nebo vytvořit nové síťové připojení.

---

6. Při připojování postupujte podle pokynů na obrazovce.

Po vytvoření připojení můžete ověřit název a stav připojení umístěním kurzoru myši na ikonu stavu sítě v oznamovací oblasti v pravé části hlavního panelu.

---

 **POZNÁMKA:** Funkční dosah (vzdálenost, kterou může bezdrátový signál urazit) závisí na implementaci sítě WLAN, výrobci směrovače a rušení od ostatních elektronických zařízení nebo bariér, jako jsou zdi a podlahy.

---

## Použití modulu HP pro mobilní širokopásmové připojení (pouze vybrané modely)

Modul HP mobilního širokopásmového připojení umožňuje připojit počítač k Internetu prostřednictvím sítě WWAN. Ta nabízí připojení z více míst a v rozsáhlejších oblastech, než je to možné při použití sítě WLAN. Použití modulu HP mobilního širokopásmového připojení vyžaduje uzavření smlouvy s poskytovatelem síťových služeb (nazývaným též *operátor mobilní sítě*), kterým je ve většině případů operátor provozující síť pro mobilní telefony. Pokrytí signálu pro modul HP mobilního širokopásmového připojení je podobné pokrytí signálu pro mobilní telefony.

Používání širokopásmového mobilního připojení HP spolu se službami operátora mobilní sítě vám poskytne svobodu neustálého připojení k Internetu, ať už jste na cestách, nebo kdekoliv mimo dosah přístupových bodů Wi-Fi. Odkudkoliv tak můžete posílat emaily, připojit se k firemní síti nebo si prohlížet internetové stránky.

Pro aktivaci služby mobilního širokopásmového připojení možná budete potřebovat číslo IMEI a/nebo MEID modulu HP pro mobilní širokopásmové připojení. Toto číslo je vytištěno na štítku na spodní straně vašeho počítače.

Někteří operátoři mobilní sítě vyžadují použití karty SIM (Subscriber Identity Module). Karta SIM obsahuje základní informace o uživateli, například osobní identifikační číslo (PIN), a také informace o síti. Některé počítače obsahují kartu SIM, která je předinstalována v bateriové pozici. Pokud není karta SIM předinstalována, měla by být součástí dokumentace Modulu HP pro širokopásmové mobilní připojení, které jsou dodány s vaším počítačem, nebo by vám ji měl poskytnout operátor mobilní sítě odděleně od počítače.

Informace o službě širokopásmového mobilního připojení HP a o postupu aktivace služby u vámi preferovaného operátora mobilní sítě naleznete v dokumentaci ke službě širokopásmového mobilního připojení HP přiložené k počítači.

## Použití bezdrátových zařízení Bluetooth (pouze vybrané modely)

Zařízení Bluetooth poskytuje bezdrátové spojení na krátké vzdálenosti, které nahrazuje spojení kabelem, jenž se tradičně používá ke spojení elektronických zařízení, jako jsou:

- počítače (stolní počítač, notebook)
- telefony (mobilní, bezdrátové, chytré telefony)
- zobrazovací zařízení (tiskárna, fotoaparát)
- zvuková zařízení (sluchátka s mikrofonem, reproduktory)
- myš
- externí klávesnice

Zařízení Bluetooth podporují vytvoření spojení peer-to-peer a umožňují uživateli vytvořit osobní síť PAN mezi zařízeními Bluetooth. Informace o konfiguraci a používání zařízení Bluetooth naleznete v softwarové nápovědě k zařízení Bluetooth.

## Připojení ke kabelové síti – LAN (pouze vybrané modely)

Chcete-li připojit počítač přímo k domácímu nebo firemnímu směrovači (a nevyužít tak bezdrátového připojení), použijte konektor sítě LAN.

Připojení k místní síti (LAN) vyžaduje síťový kabel s 8kolíkovým konektorem RJ-45 (síťovým) a síťový konektor na počítači.

Postup připojení síťového kabelu:

1. Zapojte síťový kabel do síťové zásuvky (1) počítače.
2. Zapojte opačný konec síťového kabelu do zásuvky rozvodu sítě LAN (2) nebo směrovači.

 **POZNÁMKA:** Pokud je síťový kabel vybaven obvodem pro potlačení rušení (3), který chrání proti rušení televizním a rádiovým signálem, připojte konec kabelu s tímto obvodem k počítači.

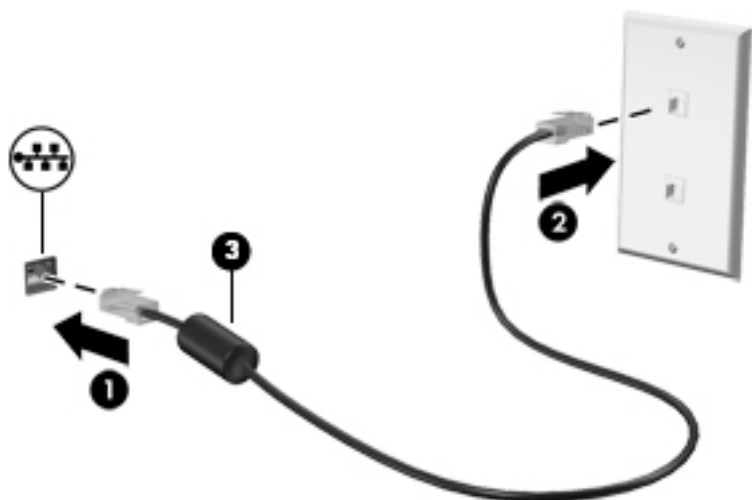

## Sdílení dat a jednotek a přístup k softwaru

Když je počítač připojen k síti, můžete kromě dat uložených v počítači využívat i data jiných uživatelů. Počítače připojené k síti mohou sdílet software a data mezi sebou navzájem.

Další informace o sdílení souborů, složek nebo jednotek viz informace poskytnuté v Nápovědě a podpoře.

- ▲ Na Úvodní obrazovce napište text *nápověda* a poté vyberte položku **Nápověda a podpora**.  
– nebo –

Na pracovní ploše systému Windows klikněte v oznamovací oblasti na pravém konci hlavního panelu na ikonu otazníku.

---

 **POZNÁMKA:** Pokud je disk, jako například film nebo hra na DVD, chráněn proti kopírování, nelze jej sdílet.

---

## Sdílení médií a dat v síti domácí skupiny (pouze vybrané modely)

Sdílení médií a dat mezi zařízeními v síti domácí skupiny pomocí software sMedio 360 (pouze vybrané modely). Před tím, než použijete software sMedio360, musí být počítače a mobilní zařízení součástí téže domovské skupiny v síti a musí být povoleno sdílení médií.

---

 **POZNÁMKA:** Další informace o tom, jak povolit funkci sdílení médií na dalších zařízeních naleznete v pokynech výrobce zařízení.

---

### 1. Nastavení domovské skupiny v síti:

- ▲ Na Úvodní obrazovce klikněte na aplikaci **sMedio360** a poté klikněte na **Výukový program**.

### 2. Chcete-li povolit sdílení médií na vašem počítači:

- a. Přesunutím ukazatele do pravého horního nebo pravého dolního rohu Úvodní obrazovky nebo na ploše Windows zobrazte ovládací tlačítka.
- b. Vyberte položku **Nastavení** a klikněte na ikonu stavu sítě.
- c. Klikněte pravým tlačítkem myši na síť, k níž jste připojeni, a zaškrtněte možnost sdílení.

## 4 Využívání multimediálních funkcí

Počítač HP můžete využívat jako zábavní centrum – můžete komunikovat pomocí webové kamery, přehrávat hudbu a stahovat a sledovat filmy. Už tak výkonný počítač můžete učinit ještě lepším, když k němu připojíte externí zařízení jako například reproduktory, sluchátka, monitor, projektor, televizor nebo (u vybraných modelů) také zařízení podporující přehrávání videa ve vysokém rozlišení.

### Použití webové kamery (pouze vybrané modely)

Počítač je vybaven vestavěnou webovou kamerou, která slouží k záznamu videa a pořizování fotografií. Některé modely mohou umožňovat využití funkcí videokonference a online konverzace využívajících přenos videa.

- ▲ Chcete-li spustit webovou kameru z Úvodní obrazovky počítače, napište text *kamera* a poté vyberte ze seznamu aplikací položku **Kamera**.

Podrobnosti o používání webové kamery naleznete v kapitole *Nápověda a podpora*.

- ▲ Na Úvodní obrazovce napište text *nápověda* a poté vyberte položku **Nápověda a podpora**.  
– nebo –

Na pracovní ploše systému Windows klikněte v oznamovací oblasti na pravém konci hlavního panelu na ikonu otazníku.

### Využití zvukového zařízení

Počítač (nebo vybrané modely s použitím externí optické jednotky) umožňuje přehrávání hudebních disků CD, stahování a poslouchání hudby, přehrávání zvukových stop z Internetu (včetně rozhlasu), nahrávání zvuku a mixování zvuku a videa za účelem vytvoření multimediálního souboru. Kvalitu poslechu můžete navýšit připojením externího zvukového zařízení, například sluchátek nebo reproduktorů.

#### Připojení reproduktorů

Ke svému počítači nebo dokovací stanici můžete prostřednictvím portu USB nebo konektoru zvukového výstupu (pro sluchátka) připojit kabelové reproduktory.

Bezdrátové reproduktory k počítači připojte podle pokynů výrobce zařízení. Informace o připojení reproduktorů s vysokými rozlišovacími schopnostmi k počítači naleznete v části [Konfigurace zvuku HDMI na stránce 22](#). Před připojením reproduktorů snižte nastavení hlasitosti.

#### Připojení sluchátek

- ⚠ **VAROVÁNÍ!** V rámci prevence poškození sluchu před nasazením sluchátek, špuntů (sluchátek) nebo náhlavní soupravy snižte hlasitost. Další informace o bezpečnosti naleznete v *Poznámkách o předpisech, bezpečnosti a životním prostředí*. Chcete-li tento zobrazit dokument, napište na Úvodní obrazovce text *podpora* a vyberte aplikaci **HP Support Assistant**.

Kabelová sluchátka lze na počítači zapojit do konektoru náhlavní soupravy nebo do kombinovaného konektoru zvukového výstupu (pro sluchátka) / zvukového vstupu (pro mikrofon).

Bezdrátová sluchátka k počítači připojte podle pokynů výrobce zařízení.

## Připojení mikrofону

Chcete-li nahrát zvuk, připojte mikrofon k zásuvce pro mikrofon na počítači. Nejlepších výsledků při nahrávání dosáhnete, když budete mluvit přímo do mikrofónu a zaznamenávat zvuk v prostředí, kde není žádný šum na pozadí.

## Připojení náhlavní soupravy

 **VAROVÁNÍ!** V rámci prevence poškození sluchu před nasazením sluchátek, špuntů (sluchátek) nebo náhlavní soupravy snižte hlasitost. Další informace o bezpečnosti naleznete v *Poznámkách o předpisech, bezpečnosti a životním prostředí*. Chcete-li tento zobrazit dokument, napište na Úvodní obrazovce text `podpora` a vyberte aplikaci **HP Support Assistant**.

Sluchátka kombinovaná s mikrofónem, se nazývají *náhlavní souprava*. Náhlavní soupravu připojenou pomocí kabelu lze na počítači zapojit do konektoru zvukového výstupu (pro sluchátka) / zvukového vstupu (pro mikrofon).

*Bezdrátovou* náhlavní soupravu k počítači připojte podle pokynů výrobce zařízení.

## Použití Beats Audio (pouze vybrané modely)

Beats Audio je pokročilý zvukový systém, který i při zachování vysoké kvality zvuku dokáže hudbu obohatit o syté basy.

## Spuštění ovládacího panelu systému Beats Audio

Ovládací panel systému Beats Audio slouží k zobrazení a ručním úpravám nastavení zvuku a basů.

1. Na Úvodní obrazovce napište heslo `ovládací panely`, vyberte možnost **Ovládací panely, Hardware a zvuk** a poté **Ovládací panel Beats Audio**.

– nebo –

Na pracovní ploše Windows klikněte pravým tlačítkem myši na tlačítko **Start** a poté vyberte položku **Ovládací panely**.

2. Vyberte položky **Hardware a zvuk** a poté **Ovládací panel Beats Audio**.

## Zakázání a povolení systému Beats Audio

- ▲ Funkci Beats Audio povolíte či zakážete stisknutím kombinace kláves `fn` a `b`.

## Funkce videa

Váš počítač je výkonným video zařízením, které vám umožňuje sledovat streamované video z oblíbených stránek a stahovat video a filmy, abyste je mohli ve svém počítači sledovat v době, kdy nejste připojeni k síti.

Zážitek ze sledování videa si můžete ještě vylepšit připojením externího monitoru, projektoru nebo televizoru k jednomu z videoportů počítače.

 **DŮLEŽITÉ:** Ujistěte se, zda je externí zařízení připojeno ke správnému portu počítače s použitím správného kabelu. Postupujte podle pokynů výrobce zařízení.

Další informace o použití video funkcí naleznete v Nápovědě a podpoře.

## Připojení video zařízení pomocí kabelu VGA (pouze vybrané modely)

 **POZNÁMKA:** K připojení video zařízení VGA k počítači je potřebný kabel VGA, který se prodává samostatně.

Chcete-li zobrazit obraz počítače na externím monitoru VGA nebo na projekčním plátně, připojte k portu VGA počítače monitor nebo projektor.

1. Kabel monitoru či projektoru VGA připojte k portu VGA počítače tak, jak je znázorněno na ilustraci.

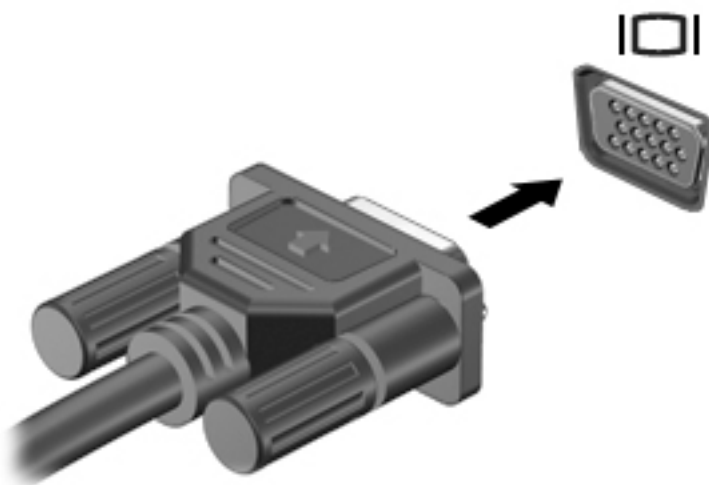

2. Stisknutím klávesy **f4** lze přepínat mezi 4 typy zobrazení:
  - **Jenom obrazovka počítače:** zobrazení obrazu pouze na počítači.
  - **Režim Duplikace:** současné zobrazení obrazu jak na displeji počítače, tak na externím zařízení.
  - **Režim Rozšíření:** současné zobrazení jednoho obrazu rozloženého na displeji počítače a externím zařízení.
  - **Jenom druhá obrazovka:** zobrazení obrazu pouze na externím zařízení.

Každým stisknutím klávesy **f4** změníte režim zobrazení.

 **POZNÁMKA:** Optimální kvality dosáhnete, když upravíte rozlišení obrazovky externího zařízení, zejména pokud používáte režim „Rozšíření“, následujícím způsobem. Na Úvodní obrazovce napište text `ovládací panel` a poté vyberte položku **Ovládací panely**. Vyberte možnost **Vzhled a přizpůsobení**. V nabídce **Zobrazení** vyberte položku **Upravit rozlišení zobrazení**.

## Připojení video zařízení pomocí kabelu HDMI (pouze vybrané modely)

 **POZNÁMKA:** K připojení zařízení HDMI k počítači je potřebný kabel HDMI, který se prodává samostatně.

Chcete-li zobrazit obraz počítače na televizoru či monitoru s vysokým rozlišením, připojte toto zařízení podle níže uvedených pokynů.

1. Zapojte jeden konec kabelu HDMI do portu HDMI na počítači.

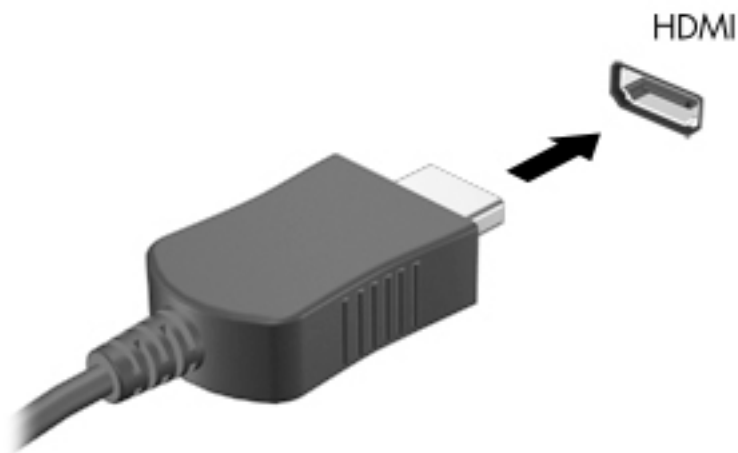

2. Druhý konec kabelu zapojte do televizoru či monitoru s vysokým rozlišením.
3. Stisknutím klávesy **f4** lze přepínat mezi 4 typy zobrazení obrazu počítače:
  - **Jenom obrazovka počítače:** zobrazení obrazu pouze na počítači.
  - **Režim Duplikace:** současné zobrazení obrazu jak na displeji počítače, tak na externím zařízení.
  - **Režim Rozšíření:** současné zobrazení jednoho obrazu rozloženého na displeji počítače a externím zařízení.
  - **Jenom druhá obrazovka:** zobrazení obrazu pouze na externím zařízení.

Každým stisknutím klávesy **f4** změníte režim zobrazení.

---

 **POZNÁMKA:** Optimální kvality dosáhnete, když upravíte rozlišení obrazovky externího zařízení, zejména pokud používáte režim „Rozšíření“, následujícím způsobem. Na Úvodní obrazovce napište text `ovládací panel` a poté vyberte položku **Ovládací panely**. Vyberte možnost **Vzhled a přizpůsobení**. V nabídce **Zobrazení** vyberte položku **Upravit rozlišení zobrazení**.

---

## Konfigurace zvuku HDMI

HDMI je jediné rozhraní pro video, které podporuje video i zvuk ve vysokém rozlišení. Po připojení televizoru k počítači pomocí kabelu HDMI je možné zapnout také přenos zvuku přes rozhraní HDMI. Postupujte takto:

1. Na ploše systému Windows klikněte pravým tlačítkem myši na ikonu **Reproduktory** v oznamovací oblasti na pravé straně hlavního panelu a vyberte položku **Zařízení pro přehrávání**.
2. Na kartě **Přehrávání** vyberte název digitálního výstupního zařízení.
3. Klikněte na položku **Nastavit výchozí** a poté klikněte na tlačítko **OK**.

Vrácení přehrávání zvuků do reproduktorů počítače:



1. Na ploše systému Windows klikněte pravým tlačítkem myši na ikonu **Reproduktory** v oznamovací oblasti na pravé straně hlavního panelu a poté klikněte na položku **Zařízení pro přehrávání**.
2. Na kartě Přehrávání klikněte na možnost **Reproduktory**.
3. Klikněte na položku **Nastavit výchozí** a poté klikněte na tlačítko **OK**.

## Připojení digitálního zobrazovacího zařízení pomocí kabelu DisplayPort (pouze vybrané modely)

 **POZNÁMKA:** K připojení digitálního zobrazovacího zařízení k počítači je potřebný kabel DisplayPort (DP-DP), který se prodává samostatně.

DisplayPort připojuje volitelné digitální zobrazovací zařízení, jako je vysoce výkonný monitor nebo projektor. Rozhraní DisplayPort poskytuje lepší zobrazení než port pro externí monitor VGA a zlepšuje možnosti digitálního připojení.

1. Zapojte jeden konec kabelu DisplayPort do portu DisplayPort na počítači.

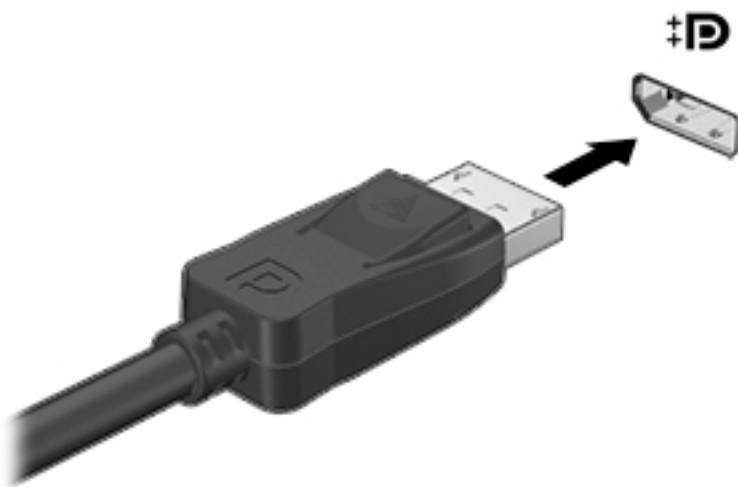

2. Připojte druhý konec kabelu k digitálnímu zobrazovacímu zařízení.
3. Stisknutím klávesy **f4** lze přepínat mezi 4 typy zobrazení obrazu počítače:
  - **Jenom obrazovka počítače:** zobrazení obrazu pouze na počítači.
  - **Režim Duplikace:** současné zobrazení stejného obrazu jak na displeji počítače, tak na externím zařízení.
  - **Režim Rozšíření:** současné zobrazení jednoho obrazu rozloženého na displeji počítače a externím zařízení.
  - **Jenom druhá obrazovka:** zobrazení obrazu pouze na externím zařízení.

Každým stisknutím klávesy **f4** změňte režim zobrazení.

 **POZNÁMKA:** Optimální kvality dosáhnete, když upravíte rozlišení obrazovky externího zařízení, zejména pokud používáte režim „Rozšíření“, následujícím způsobem. Na Úvodní obrazovce napište text `ovládací panel` a poté vyberte položku **Ovládací panely**. Vyberte možnost **Vzhled a přizpůsobení**. V nabídce **Zobrazení** vyberte položku **Upravit rozlišení zobrazení**.

## Připojení bezdrátových displejů kompatibilních s technologií Miracast (pouze vybrané modely)

Pokud chcete nalézt a připojit bezdrátové displeje kompatibilní s technologií Miracast, postupujte podle následujících pokynů.



Spuštění technologie Miracast:

- ▲ Ukázáním na pravý horní nebo pravý dolní roh Úvodní obrazovka nebo plochy Windows zobrazte ovládací tlačítka, klikněte na položku **Zařízení**, klikněte na položku **Promítnout** a poté postupujte podle pokynů na obrazovce.

– nebo –

Na vybraných modelech počítačů na Úvodní obrazovce klikněte na ikonu **HP Quick Access to Miracast** (HP rychlý přístup k Miracast) a poté postupujte podle pokynů na obrazovce.

## 5 Navigace po obrazovce

Pokud se chcete rychle vrátit na Úvodní obrazovku, stiskněte na klávesnici klávesu s logem Windows  nebo tlačítko s logem Windows  na vašem tabletu.

Obrazovkou můžete navigovat následujícími způsoby:

- Dotyková gesta
- Klávesnice a volitelná myš (zakoupeno samostatně)

 **POZNÁMKA:** K portu USB na počítači lze také připojit externí myš USB (zakoupeno samostatně).

### Použití dotykových gest pro zařízení Touchpad nebo dotykovou obrazovku

Zařízení TouchPad umožňuje navigaci na obrazovce počítače a ovládání ukazatele pomocí jednoduchých dotykových gest. Pro navigaci na dotykové obrazovce používejte levé a pravé tlačítko zařízení TouchPad jako odpovídající tlačítka externí myši. Můžete také upravit gesta a shlédnout ukázky, jak budou fungovat.

Na Úvodní obrazovce napište znak *ovládací panely*, vyberte položku **Ovládací panely** a poté vyberte položku **Hardware a zvuk**. V části **Zařízení a tiskárny** klikněte na položku **Myš**.

 **POZNÁMKA:** Většina zde uvedených gest lze použít na zařízení TouchPad nebo dotykové obrazovce. Gesta zařízení TouchPad nejsou podporována všemi programy.

#### Klepnutí

Použijte gesto klepnutí/poklepání pro výběr nebo otevření položky na obrazovce.

- Umístěte ukazatel na položku na obrazovce a klepnutím jedním prstem na zařízení TouchPad proveďte výběr. Dvojitým klepnutím na položku ji otevřete.



#### Posunování pomocí dvou prstů

Použijte gesto posunování dvěma prsty pro přecházení nahoru, dolů nebo do strany na stránce nebo obrázku.

- Umístěte dva prsty kousek od sebe na oblast zařízení TouchPad a potom je posuňte nahoru, dolů, doleva nebo doprava.

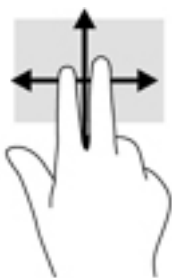

## Zoom sevřením dvěma prsty

Zoom sevřením dvěma prsty umožňuje oddálit, resp. přiblížit, obrázky či text.

- Obraz oddálíte tak, že položíte dva prsty na oblast zařízení TouchPad a poté je posunete k sobě.
- Přiblížení provedete tak, že položíte dva prsty na zařízení TouchPad a poté je posunete směrem od sebe.

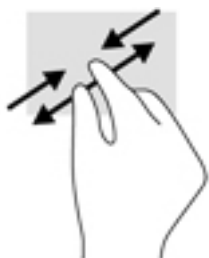

## Kliknutí dvěma prsty

Použijte gesto kliknutí dvěma prsty a otevřete nabídku pro objekt na obrazovce.

 **POZNÁMKA:** Kliknutí dvěma prsty vyvolá stejnou akci jako kliknutí pravým tlačítkem myši.

- Umístěte dva prsty na oblast zařízení TouchPad a zatlačením dolů otevřete nabídku možností pro vybraný objekt.



## Přejetí od pravého okraje

Přejetí od pravého okraje vyvolává ovládací tlačítka, která ovládají funkce vyhledávání, sdílení, spuštění aplikací, přístupu k seznamu zařízení a změny nastavení.

- Jemným posunutím prstu od pravého okraje zařízení Touchpad směrem ke středu zobrazíte ovládací tlačítka.

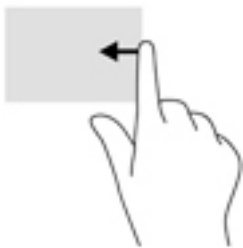

## Přejetí od levého okraje

Přejetí od levého okraje zobrazíte otevřené aplikace, což vám umožní rychlý přístup.

- Jemným posunutím prstu od levého okraje zařízení Touchpad směrem ke středu přepněte mezi aplikacemi. Aniž byste prst zvedli, přejetím zpět k levému okraji zobrazíte seznam všech spuštěných aplikací.

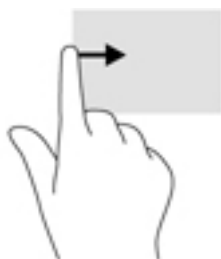

## Přejetí od horního a dolního okraje

Přejetí prstem od horního nebo dolního okraje zobrazí možnosti příkazů aplikace, které umožňují přizpůsobení aplikace.

 **DŮLEŽITÉ:** Pokud je aktivní nějaká aplikace, funkce gesta přejetí od horního okraje závisí na aplikaci.

- Možnosti příkazů aplikace zobrazíte jemným přejetím prstem od horního nebo dolního okraje.

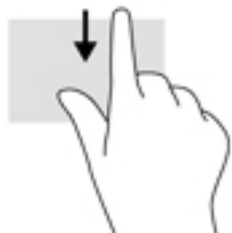

## Posunutí jedním prstem (pouze dotyková obrazovka)

Pomocí posunutí jedním prstem se posunujete v seznamu nebo stránce, nebo přejděte na objekt.

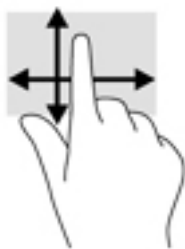

- Obsah obrazovky posunete lehkým přejetím prstem po obrazovce v požadovaném směru.
- Přetažení provedete tak, že stisknete a přidržíte objekt a poté jej přetáhnete.



## Používání klávesnice a volitelné myši

Klávesnice a volitelná myš umožňují psát znaky, vybírat položky, posunovat a provádět stejné funkce jako při použití dotykových gest. Podrobnosti naleznete v části [Seznámení s prvky počítače na stránce 4](#).



**TIP:** Klávesa s logem Windows  na klávesnici nebo tlačítko s logem Windows  na tabletu umožňuje rychlý návrat z otevřené aplikace nebo pracovní plochy na Úvodní obrazovku. Opětovným stisknutím klávesy se vrátíte na předchozí obrazovku.

## 6 Správa napájení

Tento počítač může být napájen buď z baterie, nebo z externího zdroje. Pokud je počítač napájen pouze z baterie a není k dispozici zdroj střídavého proudu pro nabíjení baterie, je důležité sledovat stav baterie a šetřit proudem z baterie.

### Aktivace a ukončení režimu spánku a hibernace

System Windows má dva úsporné režimy, režim spánku a režim hibernace.

- Režim spánku – tento režim se aktivuje automaticky po určité době nečinnosti. Vaše práce se uloží do paměti, což vám umožní velmi rychlé opětovné zahájení práce. Režim spánku můžete aktivovat také ručně. Další informace naleznete v části [Ruční aktivace a ukončení režimu spánku na stránce 29](#).
- Režim hibernace – tento režim se aktivuje automaticky při velmi nízké úrovni nabití baterie. Při přechodu do režimu hibernace se práce uloží do souboru režimu hibernace na pevném disku a počítač se vypne. Režim hibernace můžete aktivovat také ručně. Další informace naleznete v části [Ruční aktivace a ukončení režimu hibernace \(pouze vybrané modely\) na stránce 30](#).

 **UPOZORNĚNÍ:** Aby se omezilo riziko snížení kvality zvuku nebo videa, narušení funkcí přehrávání zvuku nebo videa nebo ztráty dat, neaktivujte režim spánku nebo režim hibernace během čtení nebo zapisování na optický disk nebo na externí kartu médií.

 **POZNÁMKA:** Pokud se počítač nachází v režimu spánku nebo režimu hibernace, nelze inicializovat žádný typ síťového připojení ani využívat žádné funkce počítače.

### Ruční aktivace a ukončení režimu spánku

Režim spánku lze aktivovat jedním z následujících způsobů:

- Zavřete displej.
- Přesunutím ukazatele do pravého horního nebo dolního rohu Úvodní obrazovky nebo plochy Windows zobrazte ovládací tlačítka. Klikněte na položku **Nastavení**, poté na ikonu **Napájení** a poté klikněte na možnost **Režim spánku**.

Režim spánku lze ukončit jedním z následujících způsobů:

- Stiskněte krátce tlačítko napájení.
- Pokud je počítač zavřený, otevřete ho.
- Stiskněte klávesu na klávesnici.
- Klepněte na nebo přejeďte prstem po zařízení TouchPad.

Při ukončení režimu spánku se kontrolka napájení rozsvítí a vaše práce se obnoví na obrazovce.

 **POZNÁMKA:** Pokud jste nastavili, že při přechodu z režimu spánku má být požadováno heslo, musíte před obnovením práce zadat své heslo k systému Windows.

## Ruční aktivace a ukončení režimu hibernace (pouze vybrané modely)

Uživatelskou hibernaci lze povolit v nabídce Možnosti napájení, která také umožňuje změnu dalších nastavení napájení a časových limitů.

1. Na Úvodní obrazovce napište text `možnosti napájení` a poté vyberte položku **Možnosti napájení**.

– nebo –

Na pracovní ploše Windows klikněte pravým tlačítkem myši na tlačítko **Start** a poté klikněte na položku **Možnosti napájení**.

2. V levém panelu klikněte na položku **Nastavení tlačítka napájení**.
3. Klikněte na položku **Změnit nastavení, které nyní není k dispozici**.
4. V oblasti **Po stisknutí tlačítka napájení** vyberte položku **Přepnout do režimu hibernace**.
5. Klikněte na tlačítko **Uložit změny**.

Ukončení režimu hibernace:

- ▲ Stiskněte krátce tlačítko napájení.

Při ukončení režimu hibernace se kontrolka napájení rozsvítí a vaše práce se obnoví na obrazovce.

---

 **POZNÁMKA:** Pokud jste nastavili, že při přechodu z režimu hibernace má být požadováno heslo, musíte před obnovením práce zadat své heslo k systému Windows.

---

## Nastavení ochrany heslem při probuzení (ukončení režimu spánku nebo hibernace)

Chcete-li, aby počítač při ukončení režimu spánku nebo režimu hibernace požadoval zadání hesla, proveďte tyto kroky:

1. Na Úvodní obrazovce napište text `možnosti napájení` a poté vyberte položku **Možnosti napájení**.

– nebo –

Na pracovní ploše Windows klikněte pravým tlačítkem myši na tlačítko **Start** a poté klikněte na položku **Možnosti napájení**.

2. V levém panelu klikněte na možnost **Po probuzení požadovat heslo**.
3. Klikněte na položku **Změnit nastavení, které nyní není k dispozici**.
4. Klikněte na položku **Vyžadovat heslo (doporučeno)**.

---

 **POZNÁMKA:** Pokud potřebujete vytvořit heslo pro uživatelský účet nebo změnit své současné heslo, klikněte na položku **Vytvořit nebo změnit heslo uživatelského účtu** a poté postupujte podle pokynů na obrazovce. Pokud nepotřebujete vytvořit nebo změnit heslo uživatelského účtu, přejděte na krok 5.

---

5. Klikněte na tlačítko **Uložit změny**.

## Použití měřiče napájení a nastavení napájení

Měřič napájení se nachází na pracovní ploše systému Windows. Měřič napájení vám poskytuje rychlý přístup k nastavení napájení a k zobrazení zbývajících úrovně nabití baterie.



- Chcete-li zobrazit procento zbývajících úrovně nabití a aktuální plán napájení, přesuňte ukazatel nad ikonu měřiče napájení.
- Chcete-li otevřít okno Možnosti napájení, klikněte na ikonu měřiče napájení a vyberte ze seznamu příslušnou položku. Můžete také na Úvodní obrazovce napsat text *možnosti napájení* a poté vybrat položku **Možnosti napájení**.

Různé ikony měřiče napájení ukazují, zda je počítač napájen z baterií nebo z externího napájení. Po přesunutí ukazatele myši nad ikonu, v případě, že je baterie ve stavu nízkého nebo velmi nízkého nabití, po přesunutí ukazatele myši nad ikonu se zobrazí zpráva.

## Napájení z baterie

Pokud je v počítači nabitá baterie a počítač není připojen k externímu napájení, bude počítač napájen z baterie. Když je počítač vypnutý a odpojený od externího napájení, baterie se v počítači pomalu vybíjí. V případě, že je baterie ve stavu nízkého nebo velmi nízkého nabití, zobrazí se na počítači zpráva.

Výdrž baterie počítače se mění v závislosti na nastavení řízení spotřeby, programech spuštěných na počítači, jas displeje, externích zařízeních připojených k počítači a dalších faktorech.

### Baterie zaplombovaná z výroby (pouze vybrané modely)

Chcete-li sledovat stav baterie, nebo pokud již baterie nevydrží nabitá, spusťte funkci Kontrola baterie v nástroji HP Support Assistant.

1. Na Úvodní obrazovce napište text *podpora* a poté vyberte aplikaci **HP Support Assistant**.  
– nebo –

Na pracovní ploše systému Windows klikněte v oznamovací oblasti na pravém konci hlavního panelu na ikonu otazníku.

2. Vyberte **Baterie a výkon**. Pokud Kontrola baterie ukazuje, že je nutné baterii vyměnit, kontaktujte technickou podporu.

Baterie v tomto produktu nemůže být jednoduše vyměněna samotnými uživateli. Pokud baterii odeberete nebo vyměníte, může záruka pozbýt platnosti. Pokud baterie již není schopna vydržet nabitá, kontaktujte podporu.

Baterie v tomto produktu nemohou být jednoduše vyměněny samotnými uživateli. Pokud baterii odeberete nebo vyměníte, může záruka pozbýt platnosti. Pokud baterie již není schopna vydržet nabitá, kontaktujte podporu. Po skončení její životnosti nevyhazujte baterii do běžného komunálního odpadu. Baterii zlikvidujte v souladu s místními zákony a předpisy.

### Uživatelsky vyměnitelná baterie (pouze vybrané modely)

**VAROVÁNÍ!** Do tohoto počítače vkládejte pouze výměnnou baterii dodanou s počítačem, náhradní baterii od společnosti HP nebo kompatibilní baterii zakoupenou u společnosti HP. V opačném případě může dojít k poškození počítače.

**UPOZORNĚNÍ:** Odebrání výměnné baterie, která je jediným zdrojem napájení počítače, může vést ke ztrátě dat. Chcete-li zabránit ztrátě dat, před vyjmutím baterie uložte svou práci nebo počítač vypněte prostřednictvím nabídky operačního systému Windows.

Odebrání uživatelsky vyměnitelné baterie (pouze vybrané modely), viz kroky a ilustrace, které nejpřesněji odpovídají vašemu počítači:

1. Otočte počítač dnem vzhůru a položte jej na rovný povrch.
2. Posunutím uvolňovací západky baterie (1) uvolněte baterii.

 **POZNÁMKA:** Uvolňovací západka baterie se automaticky vrátí do své původní polohy.

3. Odeberte baterii z počítače (2).



– nebo –

1. Otočte počítač spodní stranou vzhůru a položte jej na rovný povrch.
2. Posunutím uvolňovací západky baterie (1) uvolněte baterii.

 **POZNÁMKA:** Uvolňovací západka baterie se automaticky vrátí do své původní polohy.

3. Vyklopte baterii nahoru (2) a poté ji odeberte z počítače (3).

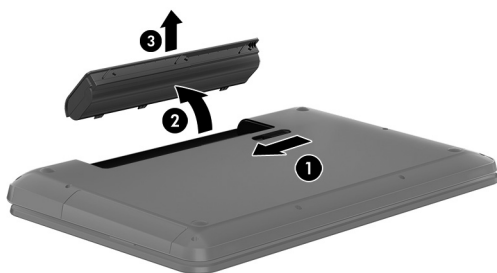

## Vyhledání informací o baterii

Přístup k informacím o baterii:

1. Na Úvodní obrazovce napište text `podpora` a poté vyberte aplikaci **HP Support Assistant**.

– nebo –

Na pracovní ploše systému Windows klikněte v oznamovací oblasti na pravém konci hlavního panelu na ikonu otazníku.

2. Vyberte **Baterie a výkon**.

Aplikace HP Support Assistant poskytuje následující nástroje a informace o baterii:

- Kontrola baterie
- informace o typech, technických údajích, životním cyklu a kapacitě baterií

## Úspora napájení z baterie

Tipy pro úsporu napájení z baterie a maximalizaci životnosti baterie:

- Snižte jas displeje.
- Zvolte nastavení **Úspora napájení** v nabídce Možnosti napájení.
- Pokud počítač nebude používán a bude odpojen od externího napájení déle než 2 týdny, vyjměte uživatelem vyměnitelnou baterii a uložte ji odděleně v chladném, suchém místě.
- Pokud nepoužíváte bezdrátová zařízení, vypněte je.
- Odpojte nepoužívaná externí zařízení, která nejsou připojena k externímu napájení. Takovým zařízením může být externí pevný disk připojený k portu USB.
- Ukončete činnost, zakažte nebo odeberte nepoužívané externí karty médií.
- Pokud chcete od počítače odejít, aktivujte režim spánku nebo počítač vypněte.

## Řešení stavu nízkého nabití baterie

### Řešení stavu nízkého nabití baterie, je-li k dispozici externí zdroj napájení

Připojte jedno z následujících zařízení k počítači a externímu napájení:

- adaptér střídavého proudu
- volitelné dokovací nebo rozšiřující zařízení
- volitelný napájecí adaptér zakoupený jako příslušenství u společnosti HP

### Řešení stavu nízkého nabití baterie, není-li k dispozici žádný zdroj napájení

Uložte data a vypněte počítač.

### Řešení stavu nízkého nabití baterie, nemůže-li počítač ukončit režim hibernace

1. Vybitou výměnnou baterii vyměňte za nabitou nebo k počítači připojte adaptér střídavého proudu.
2. Ukončete režim hibernace stisknutím tlačítka napájení.

## Skladování uživatelem vyměnitelné baterie (pouze vybrané modely)

**⚠ UPOZORNĚNÍ:** Chcete-li omezit riziko poškození baterie, nevystavujte ji dlouhodobě vysokým teplotám.

Pokud počítač nebude používán a bude odpojen od externího zdroje napájení déle než 2 týdny, vyjměte baterii a uložte ji na chladné a suché místo. Dojde tak k prodloužení doby, kdy baterie zůstane nabitá.

Uloženou baterii byste měli kontrolovat každých 6 měsíců. Pokud je nabití baterie menší než 50 %, nabijte ji dříve, než ji uložíte.

## Likvidace uživatelem vyměnitelné baterie (pouze vybrané modely)

**⚠ VAROVÁNÍ!** Aby nedošlo k požáru nebo popálení, nepokoušejte se baterii rozebírat, rozbíjet nebo propíchnout; nezkratujte její elektrické kontakty; nevystavujte ji ohni ani ji nenořte do vody.

Informace o řádné likvidaci baterie najdete v *Poznámkách o předpisech, bezpečnosti a životním prostředí*.

Přístup k tomuto dokumentu:

- ▲ Na Úvodní obrazovce napište text `podpora` a poté vyberte aplikaci **HP Support Assistant**.  
– nebo –

Na pracovní ploše systému Windows klikněte v oznamovací oblasti na pravém konci hlavního panelu na ikonu otazníku.

## Napájení střídavým proudem

Informace o připojení k napájení střídavým proudem naleznete v letáku *Pokyny k instalaci*, který je součástí balení počítače.

Pokud je počítač připojen k napájení pomocí schváleného adaptéru střídavého proudu nebo volitelného dokovacího/rozšiřujícího zařízení, nepoužívá baterii.

---

**VAROVÁNÍ!** Ke snížení možných bezpečnostních rizik používejte pouze adaptér střídavého proudu dodaný s počítačem, náhradní adaptér střídavého proudu od společnosti HP nebo kompatibilní adaptér střídavého proudu zakoupený jako příslušenství od společnosti HP.

---

Počítač připojte ke zdroji napájení střídavým proudem v těchto situacích:

---

**VAROVÁNÍ!** Nenabíjejte baterii počítače na palubě letadla.

---

- při nabíjení nebo kalibraci baterie
- při instalaci nebo modifikaci systémového softwaru
- při zápisu informací na disky (pouze vybrané modely)
- při spuštění defragmentaci disku na vestavěných pevných discích počítače
- při zálohování nebo obnovování

Po připojení počítače ke zdroji napájení střídavým proudem:

- Baterie se začne nabíjet.
- Zvýší se jas obrazovky.
- Změní se vzhled ikony měřiče napájení na ploše systému Windows.

Po odpojení napájení střídavým proudem:

- Počítač začne používat napájení z baterie.
- Jas obrazovky se automaticky sníží, aby se prodloužila životnost baterie.
- Změní se vzhled ikony měřiče napájení na ploše systému Windows.

## Řešení potíží s napájením střídavým proudem

Otestujte adaptér střídavého proudu, pokud při připojení k napájení střídavým proudem u počítače zjistíte následující symptomy:

- Počítač se nezapíná.
- Displej se nezapíná.
- Kontrolky napájení se nerozsvítí.

Testování adaptéru střídavého proudu:

1. Vypněte počítač.
2. Připojte adaptér střídavého proudu k počítači a poté do zásuvky střídavého proudu.
3. Zapněte počítač.
  - Pokud se *rozsvítí* kontrolky napájení, adaptér střídavého proudu funguje správně.
  - Pokud kontrolky napájení zůstanou *zhasnuté*, zkontrolujte připojení počítače k adaptéru napájení střídavým proudem a připojení adaptéru k zásuvce.
  - Pokud jsou připojení v pořádku a kontrolky napájení zůstávají *zhasnuté*, adaptér napájení nefunguje a měl by být vyměněn.

Informace o objednání náhradního adaptéru střídavého proudu získáte u podpory.

## Vypnutí počítače

 **UPOZORNĚNÍ:** Při vypnutí počítače budou neuložená data ztracena. Před vypnutím počítače si vždy uložte práci.

Příkaz Vypnout ukončí všechny spuštěné programy včetně operačního systému a následně vypne displej i počítač.

Počítač vypínejte v následujících situacích:

- pokud potřebujete vyměnit baterii nebo manipulovat se součástmi uvnitř počítače
- pokud připojujete externí zařízení, které nelze připojit k portu USB ani portu videa
- počítač nebude po delší dobu používán a bude odpojen od externího zdroje napájení

I když je možné vypnout počítač tlačítkem napájení, doporučený způsob vypnutí je pomocí příkazu Vypnout systému Windows.

 **POZNÁMKA:** Pokud se počítač nachází v režimu spánku nebo hibernace, je třeba před vypnutím počítače tento režim nejprve ukončit krátkým stisknutím tlačítka napájení.

1. Uložte práci a ukončete všechny spuštěné programy.
2. Přesunutím ukazatele do pravého horního nebo dolního rohu Úvodní obrazovky nebo plochy Windows zobrazte ovládací tlačítka.
3. Klikněte na položku **Nastavení**, poté na ikonu **Napájení** a poté na položku **Vypnout**.

– nebo –

Pravým tlačítkem myši klikněte na tlačítko **Start** v levém dolním rohu obrazovky, vyberte položku **Vypnout nebo odhlásit se** a poté vyberte položku **Vypnout**.

Pokud počítač přestane reagovat a nelze jej vypnout předchozími postupy, zkuste následující nouzová řešení v uvedeném pořadí:

- Stiskněte kombinaci kláves **ctrl+alt+delete**, klikněte na ikonu **Napájení** a poté vyberte možnost **Vypnout**.
- Přidrže tlačítko napájení alespoň 5 sekund.
- Odpojte počítač od externího napájení.
- U modelů s uživatelem vyměnitelnou baterií tuto baterii odeberte.

# 7 Údržba vašeho počítače

Aby počítač zůstal v optimálním stavu, je nutné pravidelně provádět jeho údržbu. Tato kapitola popisuje, jak se používat nástroje, jako je defragmentace disku a vyčištění disku. Také poskytuje pokyny pro aktualizaci programů a ovladačů, kroky k čištění počítače a rady pro cestování s počítačem (nebo jeho přepravu).

## Zvyšování výkonu

Pravidelným prováděním údržby (jako například prováděním defragmentace disků a čištění disků) můžete výkon počítače výrazně navýšit.

### Použití Defragmentace disku

Společnost HP doporučuje provádět defragmentaci pevného disku minimálně jednou měsíčně.



**POZNÁMKA:** Na discích SSD není nutné provádět defragmentaci disku.

Spuštění defragmentace disku:

1. Připojte počítač k napájení střídavým proudem.
2. Na Úvodní obrazovce napište text `defragmentovat` a poté vyberte možnost **Defragmentovat a optimalizovat jednotky**.
3. Postupujte podle pokynů na obrazovce.

Další informace naleznete v elektronické nápovědě programu Defragmentace disku.

### Použití programu Vyčištění disku

Program Vyčištění disku vyhledává na pevném disku nepotřebné soubory, které lze bezpečně odstranit, a tak pomáhá uvolnit místo na disku a zvýšit výkonnost počítače.

Spuštění programu Vyčištění disku:

1. Na Úvodní obrazovce napište text `disk` a poté vyberte jednu z následujících možností:
  - **Uvolnit místo na disku na tomto počítači**
  - **Odinstalovat aplikace pro uvolnění prostoru na disku**
  - **Uvolnit místo na disku odstraněním nepotřebných souborů**
2. Postupujte podle pokynů na obrazovce.

## Aktualizace programů a ovladačů

Společnost HP doporučuje pravidelně aktualizovat programy a ovladače. Aktualizace slouží k vyřešení potíží a obohacení počítače o nové funkce. Starší grafické komponenty nemusí například správně fungovat s nejnovějším herním softwarem. Bez nejnovějšího ovladače nemůžete své technické vybavení využít naplno.

Nejnovější verze programů a ovladačů HP naleznete na adrese <http://www.hp.com/support>. Navíc se také můžete zaregistrovat a nechat si posílat automatická upozornění na nově dostupné aktualizace.

Pokud si přejete aktualizovat programy a ovladače, postupujte podle těchto pokynů:

1. Na Úvodní obrazovce napište text `podpora` a poté vyberte aplikaci **HP Support Assistant**.

– nebo –

Na pracovní ploše systému Windows klikněte v oznamovací oblasti na pravém konci hlavního panelu na ikonu otazníku.

2. Vyberte položky **Aktualizace a optimalizace** a poté **Zjistit dostupné aktualizace od společnosti HP nyní**.
3. Postupujte podle pokynů na obrazovce.

## Čištění počítače

K bezpečnému vyčištění počítače použijte následující produkty:

- dimethyl-benzyl chlorid amonný v maximální koncentraci 0,3 procenta (např. jednorázové utěrky, které vyrábí řada společností)
- tekutý čistič na sklo bez obsahu alkoholu
- roztok vody a jemného mýdla
- suchá a čistá tkanina nepouštějící vlákna nebo jelenice (antistatická tkanina bez oleje)
- antistatické utěrky

---

**⚠ UPOZORNĚNÍ:** Nepoužívejte silná rozpouštědla, která by mohla trvale poškodit počítač. Pokud si nejste jistí, zda je čisticí prostředek pro váš počítač bezpečný, zkontrolujte složení čisticího prostředku, zda neobsahuje takové složky, jako jsou alkohol, aceton, chlorid amonný, metylenchlorid a uhlovodíky.

---

Materiály z vláken, například papírové ubrousky, mohou počítač poškrábat. Částice nečistot a čisticí prostředky mohou ve škrábancích uvíznout.

## Postupy čištění

Chcete-li počítač bezpečně vyčistit, postupujte podle pokynů uvedených v této části.

---

**⚠ VAROVÁNÍ!** Úrazům elektrickým proudem nebo poškození součástí předejdete tak, že nebudete počítač čistit zapnutý.

1. Vypněte počítač.
2. Odpojte napájení střídavým proudem.
3. Odpojte všechna napájená externí zařízení.

**⚠ UPOZORNĚNÍ:** Abyste zabránili poškození vestavěných součástí v počítači, nestříkejte čisticí prostředky přímo na povrch počítače. Kapaliny nastříkané na povrch mohou trvale poškodit vestavěné součásti.

---

## Čištění displeje

Opatrně otřete displej pomocí měkkého hadříku, který nepouští vlákna a je navlhčený čisticí látkou na sklo bez obsahu alkoholu. Před sklopením displeje počítače se ujistěte, že je displej suchý.

## Čištění boků nebo krytu

K čištění a dezinfekci boků nebo krytu používejte jemnou tkaninu nepouštějící vlákna nebo jelenici navlhčenou jedním z výše uvedených čisticích prostředků, případně použijte vhodnou jednorázovou baktericidní utěrku.

 **POZNÁMKA:** Při čištění krytu počítače používejte krouživé pohyby, abyste napomohli odstranění nečistot a usazenin.

## Čištění zařízení Touchpad, klávesnice nebo myši (pouze vybrané modely)

 **VAROVÁNÍ!** Chcete-li předejít úrazu elektrickým proudem a poškození vestavěných součástí, nepoužívejte k čištění klávesnice vysavač s nástavcem. Vysavač by mohl znečistit klávesnici nečistotami z domácnosti.

 **UPOZORNĚNÍ:** Abyste zabránili poškození vestavěných součástí, zabraňte vniknutí kapalin mezi klávesy.

- K čištění a dezinfekci zařízení TouchPad, klávesnice nebo myši používejte jemnou tkaninu nepouštějící vlákna nebo jelenici navlhčenou jedním z výše uvedených čisticích prostředků, případně použijte vhodnou jednorázovou baktericidní utěrku.
- Chcete-li předejít uvíznutí kláves a odstranit prach, vlákna a pevné nečistoty z klávesnice, použijte nádobku se stlačeným vzduchem vybavenou nástavcem.

## Cestování s počítačem a přeprava

Pokud se chystáte s počítačem cestovat nebo jej hodláte někam zaslat, měli byste se řídit následujícími tipy, aby bylo vaše zařízení bezpečné.

- Příprava počítače na cestu nebo přepravu:
  - Proveďte zálohu dat na externí jednotku.
  - Vyjměte všechny disky a externí karty médií, jako například paměťové karty.
  - Vypněte a odpojte všechna externí zařízení.
  - Vypněte počítač.
- Vezměte si s sebou zálohu dat. Záložní kopii dat přepravujte odděleně od počítače.
- Při cestování letadlem přepravujte počítač v příručním zavazadle; nedávejte jej odbavit spolu s ostatními zavazadly.

 **UPOZORNĚNÍ:** Nevystavujte jednotku účinkům magnetického pole. Magnetická pole vyzařují také některá bezpečnostní zařízení, například zařízení pro kontrolu procházejících osob na letištích a ruční detektory. Jezdící pásy na letišti a obdobná bezpečnostní zařízení, která kontrolují příruční zavazadla, využívají místo magnetického pole rentgenové paprsky, které nepoškozují jednotky.

- Pokud se chystáte používat počítač během letu, pozorně poslouchejte palubní hlášení, z nichž se dozvíte, kdy počítač smíte použít. Možnost používat počítač během letu závisí na podmínkách letecké společnosti.
- Pokud počítač nebo jednotku přepravujete, použijte vhodný ochranný obal a zásilku označte jako „FRAGILE“.
- V některých prostředích může být zakázáno použití bezdrátových zařízení. Zákaz se může vztahovat na letadla, nemocnice, místa v blízkosti výbušnin a oblasti s nebezpečnými látkami.



Pokud si nejste jisti, zda se na bezdrátové zařízení nevztahuje zákaz, požádejte ještě před jeho spuštěním o povolení.

- Pokud cestujete do zahraničí, postupujte podle těchto doporučení:
  - Zjistěte si celní předpisy vztahující se na převoz a použití počítačů v každé zemi nebo regionu, do kterého se chystáte cestovat.
  - Zjistěte, jaké napájecí kabely a adaptéry jsou vyžadovány v oblastech, ve kterých chcete počítač používat. Napětí, frekvence a typ zásuvky se mohou lišit.

---

 **VAROVÁNÍ!** Aby nedošlo k úrazu elektrickým proudem a poškození zařízení, nepřipojujte počítač k adaptéru, který je určen pro jiné elektrické spotřebiče.

---

## 8 Zabezpečení počítače a informací

Zabezpečení počítače je nezbytné pro ochranu důvěrnosti, neporušenosti a dostupnosti vašich informací. Standardní řešení zabezpečení poskytované operačním systémem Windows, aplikacemi HP, nástrojem Setup Utility (BIOS; není součástí systému Windows) a dalším softwarem třetích stran vám může pomoci chránit počítač před různými riziky, jako jsou viry, červi a další typy škodlivého kódu.

 **DŮLEŽITÉ:** Některé funkce zabezpečení popsané v této kapitole nemusí být ve vašem počítači k dispozici.

### Používání hesel

Heslo je skupina znaků, kterou je nutné zadat při přístupu k zabezpečeným informacím a při provádění online transakcí. Lze nastavit různé typy hesel. Například při prvním nastavení počítače jste byli požádáni o vytvoření uživatelského hesla pro zabezpečení počítače. Další hesla lze nastavit v systému Windows nebo v nástroji HP Setup Utility mimo systém Windows (BIOS), který je v počítači předinstalován.

Pro funkce nástroje Setup Utility (BIOS) i pro funkci zabezpečení systému Windows lze použít stejné heslo.

Chcete-li vytvořit a uložit hesla, řiďte se následujícími tipy:

- Pro snížení nebezpečí ztráty přístupu k počítači si každé heslo poznamenejte a uložte na bezpečném místě mimo počítač. Hesla neuchovávejte v souboru, který je uložen v počítači.
- Při vytváření hesel se řiďte požadavky programu.
- Všechna hesla měňte alespoň jednou za tři měsíce.
- Ideální heslo je dlouhé a obsahuje písmena, interpunkční znaménka, symboly a číslice.
- Před tím, než odešlete počítač do servisu, zálohujte a vymažte všechny důvěrné soubory a odstraňte všechna nastavení hesel.

Více informací o heslech pro systém Windows, jako jsou hesla spořiče obrazovky:

- ▲ Na Úvodní obrazovce napište text `podpora` a poté vyberte aplikaci **HP Support Assistant**.  
– nebo –

Na pracovní ploše systému Windows klikněte v oznamovací oblasti na pravém konci hlavního panelu na ikonu otazníku.

### Nastavení hesel v systému Windows

Heslo	Funkce
Heslo uživatele	Ochrání přístup k uživatelskému účtu systému Windows.
Heslo správce	Omezuje přístup k funkcím správce systému.

**POZNÁMKA:** Toto heslo nelze použít pro přístup k obsahu nástroje Setup Utility (BIOS).

## Nastavení hesla v nástroji Setup (BIOS)

Heslo	Funkce
Administrator password (Heslo správce)	<ul style="list-style-type: none"><li>• Musí být zadáno vždy při přístupu do nástroje Setup Utility (BIOS).</li><li>• Pokud zapomenete heslo správce, nemáte přístup k nástroji Setup Utility (BIOS).</li></ul>
Power-on password (Heslo po zapnutí)	<ul style="list-style-type: none"><li>• Musí být zadáno při každém spuštění nebo restartu počítače nebo při ukončení režimu hibernace.</li><li>• Pokud zapomenete heslo vyžadované po zapnutí, nemůžete zapínat a restartovat počítač ani ukončovat režim hibernace.</li></ul>

Nastavení, změna nebo odstranění hesla správce nebo hesla po zapnutí v nástroji Setup Utility (BIOS):

 **POZNÁMKA:** Pokud máte tablet s odnímatelnou klávesnicí nebo dokovací jednotkou s klávesnicí, připojte je před provedením těchto kroků.

1. Spustíte nástroj Setup Utility (BIOS).  
Zapněte nebo restartujte počítač a poté rychle stiskněte klávesu **esc** a následně klávesu **f10**.
2. Pomocí kláves se šipkami vyberte **Security** (Zabezpečení) a poté postupujte podle pokynů na obrazovce.

Změny se projeví ihned po restartování počítače.

## Použití čtečky otisků prstů (pouze vybrané modely)

Integrovaná čtečka otisků prstů je k dispozici na vybraných modelech počítačů.

 **POZNÁMKA:** Umístění čtečky otisků prstů na vašem počítači je popsáno v části [Určení součástí na stránce 5](#).

Abyste mohli používat čtečku otisků prstů, je nutné nastavit v počítači uživatelský účet chráněný heslem a poté pomocí aplikace HP SimplePass zaregistrovat jeden nebo více otisků prstů.

Postup registrace otisků prstů pomocí aplikace HP SimplePass:

1. Přejetím prstem přes snímač otisků prstů spustíte aplikaci HP SimplePass.  
– nebo –  
Na Úvodní obrazovce napište `simple` a poté vyberte aplikaci **HP SimplePass**.
2. Jakmile se zobrazí uvítací obrazovka aplikace HP SimplePass, klikněte na položku **Začněte**.
3. Aplikace HP SimplePass vás vyzve, abyste přešli pravým ukazováčkem přes snímač otisků.
4. Dokončete registraci třemi přejetími prstem přes snímač.  
Je-li registrace úspěšná, zobrazí se u odpovídajícího prstu na obrázku zelený kroužek.
5. Opakováním kroků 1 až 4 zaregistrujte další otisky prstů.

## Použití softwaru pro zabezpečení přístupu na Internet

Pokud používáte počítač pro přístup k e-mailu, síti nebo Internetu, vystavujete počítač nebezpečí počítačových virů, spywaru a dalším online hrozbám. Jako pomoc při zabezpečení počítače může být na počítači předinstalován software pro zabezpečení přístupu na Internet, který obsahuje antivirový program a funkce brány firewall. Pokud chcete zajistit trvalou ochranu proti nově objeveným virům a dalším hrozbám, musíte pravidelně provádět aktualizace zabezpečovacího softwaru. Důrazně doporučujeme zkušební verzi zabezpečovacího softwaru povýšit na plnou verzi nebo zakoupit jiný software, aby byl váš počítač plně chráněn.

### Používání antivirového softwaru

Počítačové viry mohou poškodit programy, nástroje nebo operační systém nebo mohou zpříčinit jejich nestandardní chování. Antivirový software dokáže rozpoznat většinu virů, zneškodnit je a v převážné většině případů i odstranit jejich následky.

Pokud chcete zajistit trvalou ochranu proti nově objeveným virům, je nutné pravidelně provádět aktualizace antivirového softwaru.

Ve vašem počítači může být předinstalován antivirový program. Důrazně doporučujeme používat vhodný antivirový program, aby byl váš počítač plně chráněn.

Další informace o počítačových virech – napište na Úvodní obrazovce text `podpora` a vyberte aplikaci **HP Support Assistant**, nebo na ploše systému Windows klikněte na ikonu otazníku v oznamovací oblasti na pravém konci hlavního panelu.

### Používání softwaru brány firewall

Brány firewall jsou navrženy tak, aby předcházely neoprávněnému přístupu do systému nebo sítě. Brána firewall může být softwarovým programem, který instalujete na váš počítač a/nebo síť, nebo může jít o řešení skládající se z hardwaru i softwaru.

Ke zvážení jsou zde dva typy brány firewall:

- Hostitelské brány firewall – software, který chrání pouze počítač, v němž je nainstalován.
- Síťové brány firewall – jsou nainstalovány mezi modemem DSL nebo kabelovým modemem a domácí sítí, čímž chrání všechny počítače v síti.

Když je v systému instalována brána firewall, jsou veškerá data odesílaná do a ze systému sledována a konfrontována se sadou uživatelem definovaných bezpečnostních kritérií. Jakákoliv data, která tato kritéria nesplňují, jsou zablokována.

## Instalace aktualizací softwaru

Software HP, Windows i software třetích stran pravidelně aktualizujte kvůli opravě problémů se zabezpečením a pro zlepšení výkonu softwaru. Další informace naleznete v části [Aktualizace programů a ovladačů na stránce 36](#).

## Instalace kritických bezpečnostních aktualizací

**⚠ UPOZORNĚNÍ:** Společnost Microsoft zasílá upozornění týkající se kritických aktualizací. Pokud chcete ochránit počítač před narušením bezpečnosti a počítačovými viry, instalujte ihned po obdržení varování všechny kritické aktualizace od společnosti Microsoft.

Tyto aktualizace můžete instalovat ručně nebo automaticky.

Postup zobrazení nebo změny nastavení:

1. Na Úvodní obrazovce napište text **ovládací panely**.  
– nebo –

Na pracovní ploše Windows klikněte pravým tlačítkem myši na tlačítko **Start** a poté vyberte položku **Ovládací panely**.

2. Vyberte položku **Systém a zabezpečení**, dále položku **Windows Update**, poté příkaz **Změnit nastavení** a následně postupujte podle pokynů na obrazovce.

## Ochrana vaší bezdrátové sítě

Pokud vytváříte síť WLAN nebo se chystáte připojit k existující síti WLAN, vždy zapněte funkce zabezpečení, abyste ochránili síť před neoprávněným přístupem. Síť WLAN na veřejných místech a přístupových bodech, jakými jsou například kavárny a letiště, nemusí mít zabezpečení žádné.

## Zálohování softwarových aplikací a informací

Pravidelně zálohujte softwarové aplikace a informace. Chráníte se tak před jejich trvalou ztrátou nebo poškozením při zasažení virem nebo v případě selhání softwaru nebo hardwaru. Další informace naleznete v části [Zálohování, obnovení a zotavení na stránce 50](#).

## Používání doplňkového zámku bezpečnostního kabelu

Zámek bezpečnostního kabelu, který se prodává samostatně, slouží jako odrazující prvek; nežádoucímu použití nebo krádeži počítače však zcela zabránit nedokáže. Bezpečnostní kabelové zámky představují pouze jednu z metod zabezpečení, které lze uplatnit ve snaze o dosažení maximální ochrany před krádežemi.

Zásuvka pro bezpečnostní kabel na vašem počítači může vypadat mírně odlišně od ilustrace v této části. Umístění zásuvky pro bezpečnostní kabel na vašem počítači je popsáno v části [Seznámení s prvky počítače na stránce 4](#).

1. Bezpečnostní kabel obtočte okolo pevně zajištěného předmětu.
2. Do zámku kabelu (2) vložte klíč (1).

3. Zámek bezpečnostního kabelu vložte do zásuvky kabelu nacházející se na počítači (3) a klíčem zámek zamkněte.

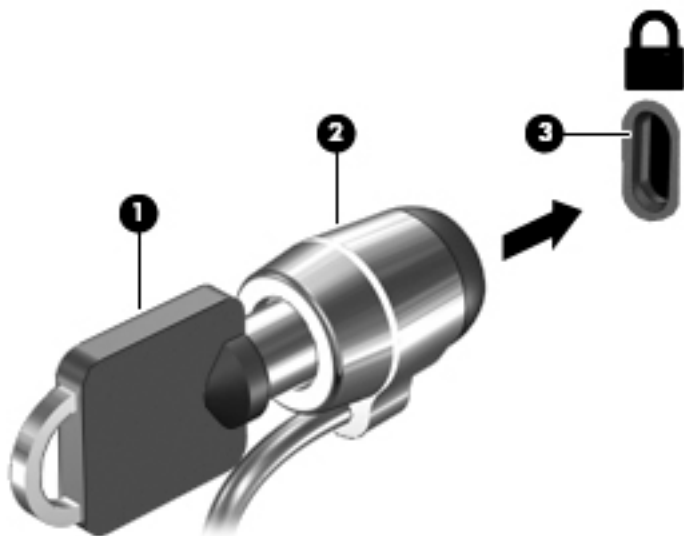



4. Klíč vyjměte a uložte jej na bezpečném místě.

## 9 Použití nástroje Setup Utility (BIOS)

Nástroj Setup Utility neboli BIOS (Basic Input/Output System) ovládá komunikaci mezi všemi vstupními a výstupními zařízeními v systému (např. diskové jednotky, displej, klávesnice, myš a tiskárna). Nástroj Setup Utility (BIOS) zahrnuje nastavení pro nainstalované typy zařízení, spouštěcí sekvenci počítače a velikost systémové a rozšířené paměti.

### Spuštění nástroje Setup Utility (BIOS)

 **UPOZORNĚNÍ:** Při provádění změn v nástroji Setup Utility (BIOS) dbejte maximální opatrnosti. Chyby mohou způsobit nesprávný chod počítače.

 **POZNÁMKA:** Pokud máte tablet s odnímatelnou klávesnicí nebo dokovací jednotkou s klávesnicí, připojte je před provedením těchto kroků.

- ▲ Zapněte nebo restartujte počítač a poté rychle stiskněte klávesu **esc** a následně klávesu **f10**.

### Aktualizace systému BIOS

Aktuální verze systému BIOS může být dostupná na webové stránce HP.

Většina aktualizací BIOS na webové stránce společnosti HP je uložena v komprimovaných souborech zvaných *SoftPkg*.

Některé stažené balíčky obsahují soubor s názvem Readme.txt, který obsahuje informace týkající se instalace souboru a odstraňování potíží s ním spojených.

### Určení verze systému BIOS

Chcete-li zjistit, zda je k dispozici novější verze systému BIOS, než je verze aktuálně nainstalovaná v počítači, potřebujete znát verzi nainstalovaného systému BIOS.

Informace o verzi systému BIOS (označované též jako *ROM date* (Datum paměti ROM) a *System BIOS* (Systém BIOS)) lze zobrazit pomocí kombinace kláves **fn+esc** (pokud je již spuštěn systém Windows) nebo pomocí nástroje Setup Utility (BIOS).

1. Spusťte nástroj Setup Utility (BIOS) (viz [Spuštění nástroje Setup Utility \(BIOS\) na stránce 45](#)).
2. Pomocí tlačítek se šípkami zvolte položku **Main** (Hlavní) a poté si poznamenejte aktuální verzi systému BIOS.

Ukončení nástroje Setup Utility (BIOS):

1. Pomocí kláves se šípkami vyberte položku **Exit** (Ukončit), **poté položku Exit Discarding Changes** (Ukončit bez uložení změn) a potom stiskněte klávesu **enter**.
2. Vyberte položku **Yes** (Ano).

## Stažení aktualizace systému BIOS

**⚠ UPOZORNĚNÍ:** Aby nedošlo k poškození počítače nebo neúspěšné instalaci, stáhněte a nainstalujte aktualizaci systému BIOS pouze za předpokladu, že je počítač připojen ke spolehlivému externímu zdroji napájení prostřednictvím adaptéru střídavého proudu. Nestahujte ani neinstalujte aktualizace systému BIOS, pokud je počítač napájen z baterie, připojen k doplňkovému dokovacím zařízení nebo pokud je připojen k doplňkovému zdroji napájení. Během stahování a instalace postupujte dle těchto pokynů:

- Neodpojujte počítač od napájení vytažením napájecího kabelu ze zásuvky střídavého proudu.
- Nevypínejte počítač ani neaktivujte režim spánku.
- Nevkládejte, neodebírejte, nepřipojujte ani neodpojujte žádná zařízení ani kabely.

**📝 POZNÁMKA:** Pokud je počítač připojen do sítě, obraťte se před zahájením instalace jakékoliv aktualizace softwaru (zejména aktualizace systému BIOS) na správce sítě.

1. Na Úvodní obrazovce napište text `podpora` a poté vyberte aplikaci **HP Support Assistant**.  
– nebo –  
Na pracovní ploše systému Windows klikněte v oznamovací oblasti na pravém konci hlavního panelu na ikonu otazníku.
2. Vyberte možnost **Aktualizace a optimalizace** a poté **Vyhledat aktualizace softwaru HP**.
3. Podle pokynů na obrazovce určete typ počítače a zvolte vhodnou aktualizaci systému BIOS ke stažení.
4. V oblasti pro stahování postupujte podle těchto kroků:
  - a. Najděte aktualizaci systému BIOS, která je pozdější než verze systému BIOS aktuálně nainstalovaná v počítači. Poznamenejte si datum, název nebo jiné identifikační údaje. Tyto informace budete pravděpodobně potřebovat později k vyhledání aktualizace po jejím stažení na pevný disk.
  - b. Postupujte podle pokynů na obrazovce a stáhněte zvolenou aktualizaci na pevný disk.  
Zapamatujte si cestu k umístění stahovaného souboru aktualizace systému BIOS na pevném disku. Umístění souboru budete potřebovat ve chvíli, kdy budete připraveni instalovat aktualizaci.

Postupy instalace systému BIOS jsou různé. Postupujte podle případných pokynů na obrazovce, které se zobrazí po skončení stahování. Pokud se nezobrazí žádné pokyny, postupujte následovně:

1. Na Úvodní obrazovce napište text `soubor` a vyberte položku **Průzkumník souborů**.  
– nebo –  
Na pracovní ploše Windows klikněte pravým tlačítkem na tlačítko **Start** a vyberte možnost **Průzkumník souborů**.
2. Klikněte na pevný disk. Označení jednotky pevného disku je obvykle Místní disk (C:).
3. Pomocí cesty, kterou jste si dříve poznamenali, přejděte na pevném disku do složky obsahující danou aktualizaci.
4. Dvakrát klikněte na soubor s příponou `.exe` (například, `název_souboru.exe`).  
Spustí se instalace systému BIOS.
5. Postupujte podle pokynů na obrazovce a dokončete instalaci.





---

**POZNÁMKA:** Jakmile se na obrazovce objeví zpráva potvrzující úspěšnou instalaci, je možné smazat soubor aktualizace z pevného disku.

---

# 10 Použití HP PC Hardware Diagnostics (UEFI)

HP PC Hardware Diagnostics je rozhraní Unified Extensible Firmware Interface (UEFI), které umožňuje spuštění diagnostických testů pro zjištění, zda hardware počítače řádně funguje. Nástroj běží mimo operační systém a může tak izolovat poruchy hardwaru od poruch, které mohou být způsobeny operačním systémem nebo jinými softwarovými součástmi.

Spuštění nástroje HP PC Hardware Diagnostics (UEFI):

1. Zapněte nebo restartujte počítač a poté rychle stiskněte klávesu **esc** a následně klávesu **f2**.

System BIOS vyhledá diagnostické nástroje ve třech umístěních v následujícím pořadí:

- a. připojená jednotka USB

 **POZNÁMKA:** Popis stažení nástroje HP PC Hardware Diagnostics (UEFI) na paměťové zařízení USB je popsáno v [Stažení HP PC Hardware Diagnostics \(UEFI\) na zařízení USB na stránce 48](#).

- b. pevný disk
- c. BIOS

2. Když se otevře okno diagnostického nástroje, pomocí kláves se šipkami vyberte typ diagnostického testu, který chcete spustit, a poté postupujte podle pokynů na obrazovce.

 **POZNÁMKA:** Pokud chcete spuštěný diagnostický test zastavit, stiskněte klávesu **esc**.

## Stažení HP PC Hardware Diagnostics (UEFI) na zařízení USB

 **POZNÁMKA:** Pokyny pro stažení HP PC Hardware Diagnostics (UEFI) jsou pouze v angličtině.

Existují dvě možnosti stažení HP PC Hardware Diagnostics na zařízení USB:

**Možnost 1: Domovská stránka nástroje HP PC Diagnostics** – poskytuje přístup k nejnovější verzi UEFI

1. Přejděte na stránky <http://hp.com/go/techcenter/pcdiags>.
2. Klikněte na odkaz **UEFI Download** (Stáhnout UEFI) a poté vyberte možnost **Spustit**.

**Možnost 2: Stránky Podpora a ovladače** – poskytují předchozí a novější verze souborů ke stažení pro konkrétní produkt

1. Přejděte na stránky <http://www.hp.com>.
2. Ukažte na položku **Podpora** umístěnou v horní části stránky a poté klikněte na položku **Stažení ovladačů**.
3. Do textového pole zadejte název produktu a poté klikněte na položku **Go** (Přejít).  
– nebo –

Nechte HP automaticky rozpoznat váš produkt kliknutím na položku **Find Now** (Vyhledat).

4. Vyberte model vašeho počítače a operační systém.
5. V oblasti **Diagnostic** (Diagnostika) klikněte na **HP UEFI Support Environment**.

– nebo –

Klikněte na položku **Download** (Stáhnout) a poté klikněte na položku **Run** (Spustit).

# 11 Zálohování, obnovení a zotavení

Tato kapitola obsahuje informace o následujících postupech: Informace v kapitole je standardní postup pro většinu modelů.

- Vytváření médií a záloh pro obnovení
- Obnovení systému

Potřebujete-li získat další informace, spusťte aplikaci HP Support Assistant.

- ▲ Na Úvodní obrazovce napište text `podpora` a poté vyberte aplikaci **HP Support Assistant**.  
– nebo –

Na pracovní ploše systému Windows klikněte v oznamovací oblasti na pravém konci hlavního panelu na ikonu otazníku.

## Vytvoření sady disků pro obnovení (pouze vybrané modely)

- Po úspěšné instalaci počítače použijte nástroj HP Recovery Manager a vytvořte média HP Recovery pro obnovení. V tomto kroku je vytvořena záloha oddílu HP Recovery v počítači. Zálohu lze použít k přeinstalování původního operačního systému v případech, kdy dojde k poškození nebo výměně pevného disku.

Více informací o vytvoření médií pro obnovení naleznete v [Vytvoření médií HP Recovery pro obnovení \(pouze vybrané modely\) na stránce 50](#). Další informace o možnostech obnovení, které jsou k dispozici s použitím médií pro obnovení naleznete v části [Obnovení pomocí vyhrazeného nástroje HP Recovery Manager \(pouze vybrané modely\) na stránce 52](#)

- Použijte nástroje operačního systému Windows pro vytvoření bodů obnovení systému a záloh osobních informací.

## Vytvoření médií HP Recovery pro obnovení (pouze vybrané modely)

HP Recovery Manager je softwarový program, který po úspěšném nastavení počítače poskytuje možnost vytvořit média pro obnovení. V případě poškození pevného disku můžete tato média pro obnovení nástroje HP Recovery použít k obnovení systému. Při tomto obnovení systému se znovu nainstaluje původní operační systém a programy nainstalované výrobcem. Poté se nakonfiguruje nastavení programů. Média pro obnovení HP Recovery lze také použít k nastavení chování systému nebo při výměně pevného disku.

- Vytvořit lze jen jednu sadu médií HP Recovery. S těmito nástroji pro obnovení manipulujte opatrně a uchovávejte je na bezpečném místě.
- Aplikace HP Recovery Manager prozkoumá počítač a určí požadovanou úložnou kapacitu prázdné jednotky USB flash nebo počet prázdných disků DVD, které budou potřeba.
- K vytvoření disků pro obnovení musí být počítač vybaven optickou jednotkou s možností zápisu na DVD a je třeba použít pouze kvalitní prázdné disky DVD-R, DVD+R, DVD-R DL, DVD+R DL. Nepoužívejte prepisovatelné disky, jako například CD±RW, DVD±RW, dvouvrstvé DVD±RW a BD-RE (prepisovatelný disk Blu-ray); tyto typy disků nejsou s aplikací HP Recovery Manager kompatibilní. Nebo můžete také použít kvalitní prázdnou paměťovou jednotku USB flash.

- Pokud počítač není vybaven vestavěnou optickou jednotkou se schopností zápisu na DVD, ale přesto chcete vytvořit média pro obnovení na DVD, můžete k vytvoření disků pro obnovení použít volitelnou externí optickou jednotku (prodává se samostatně) nebo můžete získat disky pro obnovení vašeho modelu počítače od technické podpory. Konzultujte brožuru *Worldwide Telephone Numbers* (Celosvětová telefonní čísla), kterou jste obdrželi s počítačem. Kontaktní informace také naleznete na webových stránkách společnosti HP. Přejděte na stránku <http://www.hp.com/support>, vyberte svou zemi nebo oblast a postupujte podle pokynů na obrazovce. Pokud použijete externí optickou jednotku, musí být připojena přímo k portu USB na počítači. Jednotka nemůže být připojena k portu USB externího zařízení, jako je rozbočovač s rozhraním USB.
- Před zahájením procesu vytváření médií pro obnovení ověřte, že je počítač připojen k napájení střídavým proudem.
- Vytvoření může trvat hodinu i více. Vytváření médií pro obnovení nepřerušujte.
- V případě potřeby je možné program ukončit ještě před dokončením všech médií DVD pro obnovení. Aplikace HP Recovery Manager dokončí vypalování aktuálního disku DVD. Při příštím spuštění nástroje HP Recovery Manager budete vyzváni k pokračování a budou vypáleny zbývající disky pro obnovení.

Vytvoření médií HP Recovery:

1. Na Úvodní obrazovce napište text **obnovení** a poté vyberte položku **HP Recovery Manager**.
2. Vyberte položku **Vytvoření médií pro obnovu** a dále postupujte podle pokynů na obrazovce.

Informace o postupu při obnovení systému naleznete v části [Obnovení pomocí vyhrazeného nástroje HP Recovery Manager \(pouze vybrané modely\) na stránce 52](#).

## Použití nástrojů systému Windows

Můžete vytvořit body obnovení systému a zálohy osobních informací pomocí nástrojů systému Windows.

- ▲ Na Úvodní obrazovce napište text **nápověda** a poté vyberte položku **Nápověda a podpora**.  
– nebo –

Na pracovní ploše systému Windows klikněte v oznamovací oblasti na pravém konci hlavního panelu na ikonu otazníku.

Další informace a postupy naleznete v **Nápovědě a podpoře**.

## Obnovení a zotavení (pouze vybrané modely)

Obnovení systému lze provést několika způsoby. Zvolte si metodu, která nejlépe odpovídá vaší situaci a odborným schopnostem:

- Operační systém Windows nabízí různé možnosti obnovení ze zálohy, aktualizace počítače a obnovení původního nastavení počítače. Další informace a postupy naleznete v **Nápovědě a podpoře**.  
▲ Na Úvodní obrazovce napište text **nápověda** a poté vyberte položku **Nápověda a podpora**.  
– nebo –

Na pracovní ploše systému Windows klikněte v oznamovací oblasti na pravém konci hlavního panelu na ikonu otazníku.

- Na vybraných modelech, pokud potřebujete opravit problém s předinstalovanou aplikací nebo ovladačem, použijte volbu Opětovná instalace ovladačů a aplikací v nástroji HP Recovery Manager a nainstalujte příslušnou aplikaci nebo ovladač.
  - ▲ Na Úvodní obrazovce napište *obnovení*, vyberte aplikaci **HP Recovery Manager** a poté zvolte možnost **Opětovná instalace ovladačů a aplikací** a postupujte dle pokynů na obrazovce.
- Na vybraných modelech, pokud chcete resetovat počítač s použitím minimalizované bitové kopie, můžete zvolit možnost Minimalizovaná bitová kopie HP pro obnovení z oddílu HP Recovery nebo z média pro obnovení HP Recovery. Minimalizovaná bitová kopie pro obnovení instaluje pouze ovladače a aplikace potřebné pro funkci hardwaru. Ostatní aplikace zahrnuté v bitové kopii budou nadále dostupné pro instalaci prostřednictvím volby Opětovná instalace ovladačů a aplikací v nástroji HP Recovery Manager.

Další informace naleznete v části [Obnovení pomocí vyhrazeného nástroje HP Recovery Manager \(pouze vybrané modely\) na stránce 52](#).

- Na vybraných modelech, pokud chcete obnovit původní rozdělení disku a obsah od výrobce, můžete použít možnost Obnovení systému z oddílu HP Recovery nebo použít média HP Recovery, která jste si vytvořili. Další informace naleznete v části [Obnovení pomocí vyhrazeného nástroje HP Recovery Manager \(pouze vybrané modely\) na stránce 52](#). Pokud jste si ještě nevytvořili média pro obnovení, postupujte podle [Vytvoření médií HP Recovery pro obnovení \(pouze vybrané modely\) na stránce 50](#).
- Na vybraných modelech, pokud vyměníte pevný disk, pomocí volby Obnovení nastavení výrobce na médiu HP Recovery můžete obnovit bitovou kopii nastavení výrobce na náhradní jednotce. Další informace naleznete v části [Obnovení pomocí vyhrazeného nástroje HP Recovery Manager \(pouze vybrané modely\) na stránce 52](#).

## Obnovení pomocí vyhrazeného nástroje HP Recovery Manager (pouze vybrané modely)

Software HP Recovery Manager umožňuje obnovit počítač do stavu, v jakém byl dodán od výrobce, pomocí médií HP Recovery, která jste si vytvořili, nebo z oddílu HP Recovery (pouze vybrané modely). Pokud jste si ještě nevytvořili média pro obnovení, postupujte podle [Vytvoření médií HP Recovery pro obnovení \(pouze vybrané modely\) na stránce 50](#).

Pomocí médií HP Recovery můžete vybrat některou z následujících možností obnovení:

- Obnovení systému – přeinstalace původního operačního systému následovaná konfigurací nastavení pro programy nainstalované výrobcem.
- Obnovení minimalizované bitové kopie (pouze vybrané modely) – znovu instaluje operační systém a ovladače a software k veškerému hardwaru, ale neobnoví žádné jiné softwarové aplikace.
- Obnovení nastavení výrobce (pouze vybrané modely) – dojde k obnovení stavu počítače na nastavení od výrobce smazáním všech informací z pevného disku a opětovným vytvořením oddílů disku. Poté tato funkce přeinstaluje operační systém a software nainstalovaný výrobcem.

Oddíl HP Recovery (pouze vybrané modely) umožňuje obnovení systému a obnovení minimalizované bitové kopie.

## Důležité informace

- Nástroj HP Recovery Manager umožňuje obnovit pouze software, který byl instalován výrobcem. Software, který nebyl dodán s počítačem, je třeba stáhnout z internetových stránek výrobce nebo znovu nainstalovat z média poskytnutého výrobcem.

 **DŮLEŽITÉ:** Obnovení prostřednictvím nástroje HP Recovery Manager by mělo být použito až jako poslední možnost řešení potíží s počítačem.

- Média pro obnovení HP Recovery (pouze vybrané modely) musí být použita, pokud dojde k selhání pevného disku. Pokud jste si ještě nevytvořili média pro obnovení, postupujte podle [Vytvoření médií HP Recovery pro obnovení \(pouze vybrané modely\) na stránce 50](#).
- Pokud chcete použít možnost Obnovení nastavení výrobce, musíte použít média pro obnovení nástroje HP Recovery (pouze vybrané modely). Pokud jste si ještě nevytvořili média pro obnovení, postupujte podle [Vytvoření médií HP Recovery pro obnovení \(pouze vybrané modely\) na stránce 50](#).
- Pokud média pro obnovení nefungují, je možné si média pro obnovení objednat u technické podpory. Konzultujte brožuru *Worldwide Telephone Numbers* (Celosvětová telefonní čísla), kterou jste obdrželi s počítačem. Kontaktní informace také naleznete na webových stránkách společnosti HP. Přejděte na stránku <http://www.hp.com/support>, vyberte svou zemi nebo oblast a postupujte podle pokynů na obrazovce.

 **DŮLEŽITÉ:** Nástroj HP Recovery Manager neprovádí automaticky zálohu vašich osobních dat. Před zahájením obnovení vytvořte zálohu všech osobních dat, která chcete zachovat.

## Obnovení pomocí vyhrazeného oddílu HP Recovery (pouze vybrané modely)

Pomocí oddílu nástroje HP Recovery (pouze vybrané modely) lze obnovit systém nebo minimalizovanou bitovou kopii bez nutnosti použití disků nebo jednotky USB flash pro obnovení. Tento typ obnovení lze použít pouze v případě, že je pevný disk funkční.

Spuštění aplikace HP Recovery Manager z oddílu nástroje HP Recovery:

1. Na Úvodní obrazovce napište text **obnovení** a poté vyberte položku **Recovery Manager** a poté vyberte položku **Prostředí HP Recovery**.
2. V nabídce možností spuštění vyberte položku **Odstranit potíže**.
3. Vyberte aplikaci **Recovery Manager** a postupujte podle pokynů na obrazovce.

## Použití média HP Recovery pro obnovení

Médium HP Recovery můžete použít k obnovení původního systému. Tuto metodu můžete použít, pokud váš systém nemá oddíl HP Recovery nebo pokud pevný disk nepracuje správně.

1. Pokud je to možné, zálohujte všechny osobní soubory.
2. Vložte médium pro obnovení HP, které jste vytvořili, a restartujte počítač.

 **POZNÁMKA:** Pokud se po restartu počítače nespustí nástroj HP Recovery Manager, bude nutné změnit pořadí zařízení při spouštění. Viz [Změna pořadí při spouštění počítače na stránce 54](#).

3. Postupujte podle pokynů na obrazovce.

## Změna pořadí při spouštění počítače

Pokud se počítač nespouští do nástroje HP Recovery Manager, můžete změnit pořadí zařízení pro spouštění, která systém prohledává při hledání informací spouštění. Můžete určit, že optická jednotka nebo jednotka USB flash budou prohledávány jako první.

Postup změny pořadí při spouštění:

1. Vložte médium HP Recovery, které jste vytvořili.
2. Restartujte počítač a krátce stiskněte klávesu **esc** a poté klávesu **f9**. Zobrazí se možnosti zavedení systému.
3. Zvolte optickou jednotku nebo jednotku USB flash, ze které chcete systém spustit.
4. Postupujte podle pokynů na obrazovce.



# 12 Technické údaje

## Příkon

Informace o napájení uvedené v této části mohou být užitečné při plánování cest s počítačem do zahraničí.

Počítač je napájen stejnosměrným proudem ze zdroje střídavého nebo stejnosměrného proudu. Zdroj střídavého proudu musí mít napětí 100–240 V při frekvenci 50–60 Hz. Počítač lze napájet ze samostatného zdroje stejnosměrného proudu. Měl by však být napájen pouze pomocí adaptéru střídavého proudu nebo zdroje napájení stejnosměrným proudem, který pro použití s počítačem schválila společnost HP.

Počítač může být napájen stejnosměrným proudem s následujícími technickými údaji. Provozní napětí a proud se liší v závislosti na modelu.

Příkon	Hodnoty
Provozní napětí a proud	19 V ss při 2,1 A – 40 W
	19,5 V ss při 2,31 A – 45 W
	19,5 V ss při 3,33 A – 65 W
	19,5 V ss při 4,62 A – 90 W
	19,5 V ss při 6,15 A – 120 W
	19,5 V ss při 7,69 A – 150 W

Konektor stejnosměrného napájení z externího napájecího zdroje HP

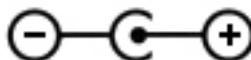

 **POZNÁMKA:** Tento produkt je navržen pro napájecí systémy informačních technologií v Norsku s efektivním napětím mezi fázemi, které nepřekračuje 240 V.

 **POZNÁMKA:** Informace o provozním napětí a proudu počítače se nachází na štítku se směrnicemi.

## Provozní prostředí

Položka	Metrické jednotky	USA
<b>Teplota</b>		
Provozní	<b>5 až 35 °C</b>	41 až 95 °F
Mimo provoz	<b>-20 až 60 °C</b>	-4 až 140 °F
<b>Relativní vlhkost</b> (bez kondenzace)		
Provozní	<b>10 až 90 %</b>	10 až 90 %
Mimo provoz	<b>5 až 95 %</b>	5 až 95 %
<b>Maximální výška</b> (bez přetlaku)		
Provozní	<b>-15 m až 3 048 m</b>	-50 stop až 10 000 stop
Mimo provoz	<b>-15 m až 12 192 m</b>	-50 stop až 40 000 stop

---

## 13 Výboj statické elektřiny

Výboj statické elektřiny je uvolnění náboje statické elektřiny, ke kterému dochází při kontaktu dvou objektů. Například, pokud se projdete po koberci, dotknete se kovové kliky u dveří a ucítíte ránu.

Výboj statické elektřiny od prstů nebo jiného vodiče statické elektřiny může poškodit elektronické součástky. Chcete-li předejít poškození počítače, diskové jednotky nebo ztrátě dat, dodržujte následující bezpečnostní opatření:

- Pokud je podle pokynů pro odstranění nebo instalaci třeba odpojit počítač od napájení, učiňte tak po řádném uzemnění.
- Dokud nezačnete instalovat součásti, uchovávejte je v původních antistatických obalech.
- Nedotýkejte se vývodů konektorů, vodičů a obvodů. S elektronickými součástmi manipulujte co nejméně.
- Používejte nemagnetické nástroje.
- Před manipulací se součástmi se zbavte statické elektřiny tak, že se dotknete nelakovaného kovového povrchu.
- Pokud odeberete součást, vložte ji do antistatického obalu.

# Rejstřík

- A**  
adaptér střídavého proudu,  
použití 34  
akční klávesy 11  
identifikace 5  
aktivace režimu spánku nebo  
hibernace 29  
aktualizace programů a  
ovladačů 36  
aktualizace softwaru, instalace  
42  
antény sítě WLAN, identifikace  
10  
antény sítě WWAN, identifikace  
10  
antivirový software, použití 42
- B**  
baterie  
likvidace 33  
nalezení informací 32  
řešení stavu nízkého nabití  
baterie 33  
skladování 33  
úspora energie 32  
uživatelé vyměnitelná 31  
vybití 32  
zaplombovaná z výroby 31  
bateriová pozice, identifikace 6  
Beats Audio 20  
bezdrátová síť, ochrana 43  
bezdrátová síť (WLAN)  
funkční dosah 16  
připojení 15  
připojení k firemní síti WLAN  
15  
připojení k veřejné síti WLAN  
15  
BIOS  
aktualizace 45  
spuštění nástroje Setup  
Utility 45  
stažení aktualizace 46  
určení verze 45
- bod obnovení systému  
vytvoření 51  
bod obnovení systému,  
vytvoření 50
- C**  
cestování s počítačem 13, 33, 38
- Č**  
čištění počítače 37  
čtečka otisků prstů  
identifikace 6  
použití 41  
čtečka paměťových karet,  
identifikace 7
- D**  
DisplayPort  
identifikace 6  
připojení 23  
dokovací konektor, identifikace 6
- E**  
externí zdroj napájení, použití 34
- F**  
funkční klávesa systému Beats  
Audio 20
- G**  
gesta dotykové obrazovky,  
posunutí jedním prstem 27  
gesta přejetí od levého okraje  
zařízení TouchPad a dotykové  
obrazovky 27  
gesta přejetí od pravého okraje  
zařízení TouchPad a dotykové  
obrazovky 26  
gesta zařízení TouchPad a  
dotykové obrazovky  
klepnutí 25  
kliknutí dvěma prsty 26  
posunování pomocí dvou  
prstů 25  
přejetí od horního a dolního  
okraje 27  
přejetí od levého okraje 27  
přejetí od pravého okraje 26  
zoom sevřením dvěma prsty  
26  
gesto kliknutí dvěma prsty na  
zařízení TouchPad a dotykové  
obrazovce 26  
gesto posunování pomocí dvou  
prstů na zařízení TouchPad a  
dotykové obrazovce 25  
gesto přejetí od horního a dolního  
okraje zařízení TouchPad a  
dotykové obrazovky 27  
gesto zoom sevřením dvěma prsty  
na zařízení TouchPad a  
dotykové obrazovce 26
- H**  
HDMI, konfigurace zvuku 22  
hesla  
nástroj Setup (BIOS) 41  
Windows 40  
hesla nástroje Setup (BIOS) 41  
hesla systému Windows 40  
HP médium pro obnovení  
vytvoření 50  
HP PC Hardware Diagnostics  
(UEFI)  
stahování 48  
HP Recovery Manager  
oprava problémů se  
spuštěním 54  
spuštění 53
- I**  
informace o baterii, nalezení 32  
informace o předpisech  
štítek s informacemi  
o předpisech 13  
štítky certifikace bezdrátové  
komunikace 13

- instalace
  - doplňkový zámek bezpečnostního kabelu 43
  - kritické bezpečnostní aktualizace 42
- integrovaná numerická klávesnice, identifikace 7
- K**
- klávesa aplikací systému Windows, identifikace 10
- klávesa esc, identifikace 6
- klávesa fn, identifikace 7
- klávesa num lock, identifikace 7
- klávesa režimu Letadlo 5, 12
- klávesa s logem Windows, identifikace 10
- klávesnice a myš, používání 28
- klávesy
  - akční 5
  - aplikace systému Windows 10
  - esc 6
  - fn 7
  - num lock 7
  - režim Letadlo 5, 12
  - Windows 10
- klenutí na zařízení TouchPad a gesta dotykové obrazovky 25
- konektor, napájení 8
- konektor napájení, identifikace 8
- konektor přídatné baterie, identifikace 5
- konektor RJ-45 (síťový), identifikace 8
- konektory
  - RJ-45 (síť) 8
  - síť 8
  - zvukový vstup (pro mikrofon) 5
  - zvukový výstup (pro sluchátka) 5
  - zvukový výstup (pro sluchátka) / zvukový vstup (pro mikrofon) 6
- konektor zvukového výstupu (pro sluchátka) / zvukového vstupu (pro mikrofon), identifikace 6
- kontrolka adaptéru střídavého proudu, identifikace 5
- kontrolka bezdrátového připojení 10, 14
- kontrolka funkce caps lock, identifikace 6
- kontrolka pevného disku, identifikace 7
- kontrolka webové kamery, identifikace 10
- kontrolka zařízení TouchPad, identifikace 9
- kontrolka ztlumení zvuku, identifikace 7
- kontrolky
  - adaptér střídavého proudu 5
  - bezdrátové připojení 10
  - caps lock 6
  - napájení 8
  - pevný disk 7
  - stav RJ-45 (síť) 8
  - TouchPad 9
  - webová kamera 10
  - ztlumení zvuku 7
- kontrolky napájení, identifikace 8
- kontrolky RJ-45 (síť), identifikace 8
- kritické bezpečnostní aktualizace, instalace 42
- L**
- levá ovládací oblast, identifikace 7
- M**
- média pro obnovení
  - vytvoření pomocí HP Recovery Manager 51
- média pro obnovení HP Recovery obnovení 53
- médium pro obnovení
  - vytvoření 50
- měřič napájení, použití 30
- mikrofon, připojení 20
- minimalizovaná bitová kopie, vytvoření 52
- Miracast 24
- myš, externí
  - nastavení předvoleb 25
- N**
- nabíjecí (napájený) port USB 2.0, identifikace 9
- nabíjecí (napájený) port USB 3.0, identifikace 9
- náhlavní souprava, připojení 20
- napájení
  - baterie 31
  - střídavý proud 34
- napájení z baterie 31
- nastavení napájení, použití 30
- nastavení ochrany heslem při probuzení 30
- nástroje Windows
  - použití 51
- název a číslo produktu, počítač 12
- nejlepší postupy 1
- nereagující systém 35
- O**
- obchod s aplikacemi HP, návštěva 1
- oblast zařízení TouchPad, identifikace 9
- obnovení
  - disky 50
  - HP Recovery Manager 52
  - jednotka paměti USB flash 53
  - média 53
  - možnosti 51
  - podporované disky 50
  - použití médií HP Recovery 51
  - spuštění 53
  - systém 52
- obnovení původního stavu systému 52
- obnovení systému 52
- obnovení z bitové kopie 53
- oddíl HP Recovery obnovení 53
- odnovení
  - disky 53
- odstraněné soubory, obnovení 51
- optická jednotka, identifikace 7
- otisky prstů, registrace 41
- ovládací oblast
  - vlevo 7
  - vpravo 8
- ovládací panel systému Beats Audio 20

- ovládání bezdrátového připojení
  - operační systém 14
  - software HP Wireless Assistant 14
  - tlačítko 14
- P**
  - paměťová karta, identifikace 7
  - péče o počítač 37
  - počítač, cestování 33
  - podporované disky, obnovení 50
  - port externího monitoru 21
  - port externího monitoru, identifikace 6
  - port HDMI
    - identifikace 7
    - připojení 21
  - port USB 2.0, identifikace 9
  - port USB 3.0, identifikace 9
  - port VGA, připojení 21
  - porty
    - DisplayPort 6
    - externí monitor 6, 21
    - HDMI 7, 21, 23
    - Miracast 24
    - nabíjecí (napájené) USB 3.0 9
    - nabíjecí (napájený) port USB 2.0 9
    - USB 2.0 9
    - USB 3.0 9
    - VGA 21
  - pořadí při spouštění změna 54
  - posunutí jedním prstem (pouze dotyková obrazovka) 27
  - použití externího zdroje napájení 34
  - použití zařízení TouchPad 25
  - používání hesel 40
  - používání klávesnice a myši 28
  - pozice, baterie 6
  - pravá ovládací oblast, identifikace 8
  - prostor pro zařízení Bluetooth, identifikace 6
  - provozní prostředí 56
  - přeprava počítače 38
  - příkon 55
  - připojení k firemní síti WLAN 15
  - připojení k síti WLAN 15
- připojení k veřejné síti WLAN 15
- R**
  - reproduktory
    - identifikace 9
    - připojení 19
  - režim hibernace
    - aktivace 30
    - ukončení 30
  - režim spánku
    - aktivace 29
    - ukončení 29
  - režim spánku a režim hibernace.
    - aktivace 29
- S**
  - sdílení médií 18
  - sériové číslo 12
  - sériové číslo, počítač 12
  - servisní kryt, identifikace 8
  - servisní štítky, umístění 12
  - seznámení s prvky počítače 4
  - síťový konektor, identifikace 8
  - skladování baterie 33
  - sluchátka, připojení 19
  - software
    - software pro defragmentaci disku 36
    - vyčištění disku 36
  - software brány firewall 42
  - software HP Wireless Assistant 14
  - software pro defragmentaci disku 36
  - software pro zabezpečení přístupu k Internetu, používání 42
  - software Vyčištění disku 36
  - součásti 5
  - spodní strana 13
  - spuštění 1
  - subwoofer HP Triple Bass Reflex, identifikace 7
- Š**
  - štítek certifikace bezdrátové komunikace 13
  - štítek WLAN 13
  - štítek zařízení Bluetooth 13
  - štítky
    - Bluetooth 13
- certifikace bezdrátové komunikace 13
- certifikát pravosti produktu Microsoft 13
- předpisy 13
- sériové číslo 12
- servisní 12
- WLAN 13
- T**
  - teplota 33
  - teplota baterie 33
  - testování adaptéru střídavého proudu 34
  - tlačítko
    - levé tlačítko zařízení TouchPad 7
    - napájení 7
    - pravé tlačítko zařízení TouchPad 8
  - tlačítko bezdrátového připojení 14
  - tlačítko napájení
    - identifikace 7
  - TouchPad
    - použití 25
  - TouchPad, tlačítka 7, 8
- U**
  - údržba
    - aktualizace programů a ovladačů 36
    - software pro defragmentaci disku 36
    - vyčištění disku 36
  - uvolňovací západka baterie, identifikace 6
  - uvolňovací západka servisního krytu 9
- V**
  - vestavěné mikrofony, identifikace 7
  - větrací otvory, identifikace 9
  - video 20
  - výboj statické elektřiny 57
  - vyhledání informací o
    - hardware 4
    - software 4
  - vypínač vestavěného displeje, identifikace 7

vypnutí 35  
vypnutí počítače 35

## W

webová kamera  
  identifikace 10  
  použití 19  
Windows  
  bod obnovení systému 50, 51

## Z

zálohování softwaru a informací  
  43  
zálohy 50  
zámek baterie, identifikace 6  
zámek bezpečnostního kabelu,  
  instalace 43  
západky  
  uvolnění baterie 6  
  uvolnění servisního krytu 9  
zařízení Bluetooth 14, 17  
zařízení sítě WLAN 13  
zařízení sítě WWAN 16  
zařízení s vysokým rozlišením,  
  připojení 21, 23, 24  
zásuvka pro bezpečnostní kabel,  
  identifikace 8  
zásuvka SIM, identifikace 9  
zásuvky  
  bezpečnostní kabel 8  
  čtečka paměťových karet 7  
  SIM 9  
zdroje HP 2  
zvukový vstup (pro mikrofon),  
  identifikace 5  
zvukový výstup (pro sluchátka),  
  identifikace 5