



Uživatelská příručka

© Copyright 2013 Hewlett-Packard Development Company, L.P.

Bluetooth je ochranná známka příslušného vlastníka a je užívána společností Hewlett-Packard v souladu s licencí. Intel a Centrino jsou ochranné známky společnosti Intel Corporation v USA a dalších zemích. Logo SD je ochranná známka příslušného vlastníka. Java je ochrannou známkou společnosti Sun Microsystems, Inc. v USA. Microsoft a Windows jsou registrované ochranné známky společnosti Microsoft Corporation v USA.

Informace uvedené v této příručce se mohou změnit bez předchozího upozornění. Jediné záruky na produkty a služby společnosti HP jsou výslovně uvedeny v prohlášení o záruce, které je každému z těchto produktů a služeb přiloženo. Žádná ze zde uvedených informací nezakládá další záruky. Společnost HP není zodpovědná za technické nebo redakční chyby ani za opomenutí vyskytující se v tomto dokumentu.

První vydání: září 2013

Číslo dokumentu: 734762-221

Důležité informace o produktu

Tato uživatelská příručka popisuje funkce, kterými je vybavena většina modelů. Některé funkce nemusí být ve vašem počítači k dispozici.

Aby bylo možné na tomto počítači instalovat software Windows 7 a využít všech výhod funkcionality Windows 7, může tento počítač vyžadovat aktualizovaný a/nebo samostatně zakoupený hardware a/nebo jednotku DVD. Podrobné informace naleznete v <http://windows.microsoft.com/en-us/windows7/get-know-windows-7> části.

Chcete-li získat aktuální verzi informací obsažených v této příručce, kontaktujte podporu. Kontakty podpory pro USA naleznete na adrese <http://www.hp.com/go/contactHP>. Kontakty celosvětové podpory naleznete na adrese http://welcome.hp.com/country/us/en/wwcontact_us.html.

Podmínky použití softwaru

Instalací, kopírováním, stahováním nebo jiným používáním jakéhokoli softwaru předinstalovaného na tomto počítači souhlasíte se smluvními podmínkami licenční smlouvy s koncovým uživatelem HP (EULA). Nepřijmete-li podmínky této licence, máte možnost vrácení celého nepoužitého produktu (hardwaru a softwaru) do 14 dnů oproti vrácení peněz, a to podle podmínek pro vrácení peněz v místě nákupu.

Chcete-li další informace nebo chcete-li podat žádost o úplné vrácení peněz za počítač, obraťte se na místního prodejce.

Poznámka k bezpečnostnímu varování

 **VAROVÁNÍ!** Chcete-li snížit riziko úrazů způsobených teplem nebo přehřátí počítače, nepokládejte si počítač přímo na klín a neblokujte ventilační otvory počítače. Počítač používejte pouze na pevném rovném povrchu. Dejte pozor, aby proudění vzduchu nebránil jiný pevný povrch, jako například tiskárna, ani měkký povrch, například polštáře, silné pokrývky či šaty. Do kontaktu s kůží nebo měkkým povrchem, jako jsou polštáře, silné pokrývky nebo šaty, nesmí za provozu přijít ani adaptér střídavého proudu. Počítač a adaptér střídavého proudu splňují limity pro teplotu uživatelům přístupných povrchů, které jsou definovány v mezinárodním standardu pro bezpečnost zařízení informačních technologií (IEC 60950).

Obsah

1 Vítejte	1
Nalezení informací	2
2 Seznámení s prvky počítače	4
Horní část	4
Zařízení TouchPad	4
Kontrolky	5
Tlačítka a čtečka otisků prstů (pouze vybrané modely)	6
Klávesy	7
Přední strana	7
Pravá strana	9
Levá strana	10
Displej	11
Spodní strana	12
3 Připojení k síti	15
Připojení k bezdrátové síti	15
Použití ovládání bezdrátového připojení	15
Zapnutí nebo vypnutí bezdrátových zařízení	15
Použití softwaru HP Connection Manager (pouze vybrané modely)	16
Použití tlačítka bezdrátového připojení	16
Použití ovládacích prvků operačního systému	16
Použití sítě WLAN	17
Využití služeb poskytovatele připojení k Internetu	17
Nastavení sítě WLAN	18
Konfigurace bezdrátového směrovače	18
Ochrana sítě WLAN	18
Připojení k síti WLAN	19
Použití mobilního širokopásmového připojení HP (pouze vybrané modely)	19
Vložení a vyjmutí karty SIM	20
Používání GPS (pouze vybrané modely)	21
Používání bezdrátových zařízení Bluetooth	21
Připojení ke kabelové síti	22
Připojení k místní síti (LAN)	22

4 Navigace pomocí klávesnice, dotykových gest a polohovacích zařízení	23
Použití polohovacích zařízení	23
Nastavení předvoleb polohovacího zařízení	23
Použití ukazovátka (jen vybrané modely)	23
Použití zařízení TouchPad	23
Vypnutí a zapnutí zařízení TouchPad	24
Používání gest zařízení TouchPad	24
Posunutí jedním prstem	24
Klepnutí	25
Posouvání	25
Sevření/roztažení / přibližování	26
Otáčení (pouze vybrané modely)	26
Kliknutí dvěma prsty (pouze u vybraných modelů)	27
Cvrknutí (pouze vybrané modely)	27
Používání klávesnice	28
Identifikace klávesových zkratk	28
Používání klávesnic	29
Použití vestavěné numerické klávesnice	29
Zapnutí a vypnutí vestavěné numerické klávesnice	30
Přepínání funkcí kláves vestavěné numerické klávesnice	30
Použití externí číselné klávesnice	30
5 Multimédia	31
Používání prvků pro ovládání médií	31
Zvuk	31
Připojení reproduktorů	31
Nastavení hlasitosti	31
Připojení sluchátek	32
Připojení mikrofону	32
Ověření zvukových funkcí v počítači	32
Webová kamera (pouze vybrané modely)	32
Video	33
VGA	34
DisplayPort	34
Intel Wireless Display (pouze vybrané modely)	35
6 Řízení spotřeby	36
Vypnutí počítače	36
Aktualizace obsahu softwaru s technologií Intel Smart Connect Technology (pouze u vybraných modelů)	36
Nastavení možností napájení	37

Použití úsporných režimů	37
Intel Rapid Start Technology	37
Aktivace a ukončení režimu spánku	37
Aktivace a ukončení režimu hibernace	38
Použití měřiče napájení a nastavení napájení	38
Nastavení ochrany heslem při probuzení	38
Použití napájení z baterie	38
Nalezení dalších informací o baterii	39
Použití nástroje Kontrola baterie	40
Zobrazení zbývajících úrovně nabití baterie	40
Maximalizace doby vybití baterie	40
Správa stavů nízkého nabití baterie	40
Identifikace stavů nízkého nabití baterie	40
Řešení stavu nízkého nabití baterie	41
Vložení a vyjmutí baterie	41
Vložení baterie	41
Odebrání baterie	41
Úspora energie baterií	42
Skladování výměnné baterie	42
Likvidace výměnné baterie (pouze vybrané modely)	43
Výměna výměnné baterie (pouze vybrané modely)	43
Použití externího zdroje napájení	44
Testování adaptéru střídavého proudu	45
Technologie Hybrid Graphics (jen vybrané modely)	45
Používání technologie Hybrid Graphics (pouze vybrané modely)	45
7 Externí karty a zařízení	46
Použití čteček paměťových karet	46
Vložení paměťové karty	46
Odebrání paměťové karty	46
Používání karet čipových karet (pouze vybrané modely)	47
Vložení čipové karty	47
Vyjmutí čipové karty	48
Použití zařízení USB	48
Připojení zařízení USB	49
Odebrání zařízení USB	49
Použití volitelných externích zařízení	50
Použití doplňkových externích jednotek	50
8 Jednotky	51
Manipulace s diskovými jednotkami	51

Použití pevných disků	51
Sejmutí a nasazení servisního krytu	52
Sejmutí servisního krytu	52
Vrácení servisního krytu	52
Výměna nebo inovace pevného disku	53
Odebrání pevného disku	53
Instalace pevného disku	54
Zvýšení výkonu pevného disku	55
Defragmentace disku	55
Vyčištění disku	56
Použití HP 3D DriveGuard	56
Určení stavu programu HP 3D DriveGuard	56
Správa napájení zaparkovaného pevného disku	57
Použití softwaru HP 3D DriveGuard	57
9 Zabezpečení	58
Ochrana počítače	58
Používání hesel	59
Nastavení hesla v systému Windows	59
Nastavení hesel v nástroji Computer Setup	60
Správa hesla správce systému BIOS	60
Zadání hesla správce systému BIOS	62
Správa hesla funkce DriveLock nástroje Computer Setup	62
Nastavení hesla funkce DriveLock	63
Zadání hesla funkce DriveLock	64
Změna hesla funkce DriveLock	65
Vypnutí funkce DriveLock	66
Použití automatické funkce DriveLock v nástroji Computer Setup	66
Zadání hesla Automatic DriveLock	66
Vypnutí funkce Automatic DriveLock	67
Použití antivirového softwaru	67
Použití softwaru brány firewall	67
Instalace důležitých bezpečnostních aktualizací	68
Použití nástroje HP Client Security Manager	68
Instalace volitelného bezpečnostního kabelu	68
Používání čtečky otisků prstů (pouze u vybraných modelů)	69
Nalezení čtečky otisků prstů	69
10 Údržba	70
Přidání nebo výměna paměťového modulu	70
Čištění počítače	72

Postupy čištění	73
Čištění displeje (zařízení All-in-One nebo notebooky)	73
Čištění boků nebo krytu	73
Čištění zařízení TouchPad, klávesnice nebo myši	73
Aktualizace programů a ovladačů	73
Použití nástroje SoftPaq Download Manager	75
11 Zálohování a obnovení	76
Vytvoření médií se zálohami	76
Pokyny	76
Vytvoření médií pro obnovení pomocí softwaru HP Recovery Disc Creator	76
Vytváření médií pro obnovení	77
Zálohování dat	77
Provedení obnovení systému	78
Použití nástrojů systému Windows pro obnovení	78
Používání nástroje obnovení f11 (pouze vybrané modely)	79
Použití média operačního systému Windows 7	80
12 Computer Setup (BIOS), MultiBoot a HP PC Hardware Diagnostics (UEFI)	81
Použití nástroje Computer Setup	81
Spouštění programu Computer Setup	81
Procházení a výběr položek v nástroji Computer Setup	81
Obnovení výchozích nastavení v nástroji Computer Setup	82
Aktualizace systému BIOS	82
Určení verze systému BIOS	83
Stážení aktualizace systému BIOS	83
Použití systému MultiBoot	84
Pořadí zařízení pro spuštění	84
Výběr předvoleb MultiBoot	84
Nastavení nového výchozího pořadí při spuštění v nástroji Computer Setup	85
Dynamická volba zařízení pro spuštění stisknutím klávesy f9	85
Nastavení výzvy programu MultiBoot Express	85
Nastavení předvoleb programu MultiBoot Express	86
Použití HP PC Hardware Diagnostics (UEFI) (pouze vybrané modely)	86
Stážení HP PC Hardware Diagnostics (UEFI) na zařízení USB	87
13 Podpora	88
Kontaktování podpory	88
Štítky	89

14 Technické údaje	91
Vstupní napájení	91
Provozní prostředí	91
Dodatek A Cestování s počítačem a přeprava	92
Dodatek B Řešení potíží	93
Zdroje pro odstraňování potíží	93
Řešení potíží	93
Počítač nelze spustit	93
Obrazovka počítače je prázdná	94
Software se chová nestandardně	94
Počítač je zapnutý, ale nereaguje	94
Počítač se nadměrně zahřívá	94
Externí zařízení nefunguje	95
Připojení k bezdrátové síti nefunguje	95
Disk se nepřehrává	95
Film se nezobrazuje na externím displeji	96
Proces vypalování disku nezačne nebo se zastaví před dokončením	96
Dodatek C Výboj statické elektřiny	97
Rejstřík	98

1 Vítejte

Jakmile počítač nastavíte a zaregistrujete, je třeba provést následující kroky:

- **Připojení k Internetu** – Nastavte připojení k bezdrátové nebo kabelové síti, abyste se mohli připojit k Internetu. Další informace naleznete v části [Připojení k síti na stránce 15](#).
- **Aktualizujte antivirový software** – Chraňte počítač před případným poškozením způsobeným virem. Software je předinstalován v počítači. Další informace naleznete v části [Použití antivirového softwaru na stránce 67](#).
- **Poznejte váš počítač** – Informujte se o funkcích počítače. Další informace naleznete v částech [Seznámení s prvky počítače na stránce 4](#) a [Navigace pomocí klávesnice, dotykových gest a polohovacích zařízení na stránce 23](#);
- **Seznamte se s nainstalovaným softwarem** – Prohlédněte si seznam softwaru předinstalovaného v počítači:

Vyberte položky **Start > Všechny programy**. Podrobné informace o používání softwaru dodaného s počítačem naleznete v pokynech výrobce softwaru, které mohou být poskytovány se softwarem nebo na webové stránce výrobce.

- Proveďte zálohu pevného disku – vytvořte disky pro obnovení nebo jednotku paměti flash pro obnovení. Viz [Zálohování a obnovení na stránce 76](#).

Nalezení informací

Počítač je dodáván s různými zdroji informací, které vám pomohou provádět různé úlohy.

Zdroje	Téma
Leták <i>Pokyny k instalaci</i> :	<ul style="list-style-type: none">• Nastavení počítače• Pomoc s určením součástí počítače
Nápověda a podpora Přístup k Nápovědě a podpoře získáte zvolením položek Start > Nápověda a podpora . Chcete-li získat aktuální verzi informací obsažených v této příručce, kontaktujte podporu. Kontakty podpory pro USA naleznete na adrese http://www.hp.com/go/contactHP . Kontakty celosvětové podpory naleznete na adrese http://welcome.hp.com/country/us/en/wwcontact_us.html .	<ul style="list-style-type: none">• Informace o operačním systému• Aktualizace softwaru, ovladačů a systému BIOS• Nástroje pro odstraňování potíží• Přístup k podpoře
<i>Poznámky o předpisech, bezpečnosti a životním prostředí</i> Tuto příručku je možné otevřít po kliknutí na položky Start > Nápověda a podpora > Uživatelské příručky .	<ul style="list-style-type: none">• Informace o předpisech a bezpečnosti• Informace o likvidaci baterie
<i>Příručka bezpečné a pohodlné obsluhy</i> Tuto příručku je možné otevřít po kliknutí na položky Start > Nápověda a podpora > Uživatelské příručky . – nebo – Přejděte na stránky http://www.hp.com/ergo .	<ul style="list-style-type: none">• Správné nastavení pracovní stanice, správné a zdravé sezení u počítače a pracovní návyky• Bezpečnostní informace pro práci s elektrickými a mechanickými součástmi
Brožura <i>Worldwide Telephone Numbers</i> (Celosvětová telefonní čísla) Tato brožura je dodávána s počítačem.	Telefonní čísla podpory společnosti HP
Webové stránky společnosti HP Chcete-li získat aktuální verzi informací obsažených v této příručce, kontaktujte podporu. Kontakty podpory pro USA naleznete na adrese http://www.hp.com/go/contactHP . Kontakty celosvětové podpory naleznete na adrese http://welcome.hp.com/country/us/en/wwcontact_us.html .	<ul style="list-style-type: none">• Informace o podpoře• Objednávání součástí a vyhledání další nápovědy• Příslušenství pro zařízení

Zdroje	Téma
<p><i>Omezená záruka*</i></p> <p>Tuto příručku zobrazíte kliknutím na položku Start > Návod a podpora > Uživatelské příručky > Zobrazit informace o záruce.</p> <p>– nebo –</p> <p>Přejděte na stránky http://www.hp.com/go/orderdocuments.</p>	<p>Informace o záruce</p>
<p>*Omezenou záruku HP určenou výslovně pro váš produkt můžete najít v uživatelských příručkách v počítači a/nebo na CD/DVD, které je součástí balení. V některých zemích/oblastech může být součástí balení vytištěná Omezená záruka HP. V zemích a oblastech, kde není záruka dodávána v tištěné formě, můžete požádat o tištěnou verzi na webu http://www.hp.com/go/orderdocuments nebo můžete napsat na adresu:</p> <ul style="list-style-type: none"> ● Severní Amerika: Hewlett-Packard, MS POD, 11311 Chinden Blvd., Boise, ID 83714, USA ● Evropa, Blízký východ a Afrika: Hewlett-Packard, POD, Via G. Di Vittorio, 9, 20063, Cernusco s/Naviglio (MI), Italy ● Asie a Tichomoří: Hewlett-Packard, POD, P.O. Box 200, Alexandra Post Office, Singapore 911507 <p>Na žádosti o tištěnou kopii záruky uveďte číslo produktu, záruční dobu (najdete ji na servisním štítku), jméno a poštovní adresu.</p> <p>DŮLEŽITÉ: NEVRACEJTE váš produkt HP na výše uvedenou adresu. Kontakty podpory pro USA naleznete na adrese http://www.hp.com/go/contactHP. Kontakty celosvětové podpory naleznete na adrese http://welcome.hp.com/country/us/en/wwcontact_us.html.</p>	

2 Seznámení s prvky počítače

Horní část

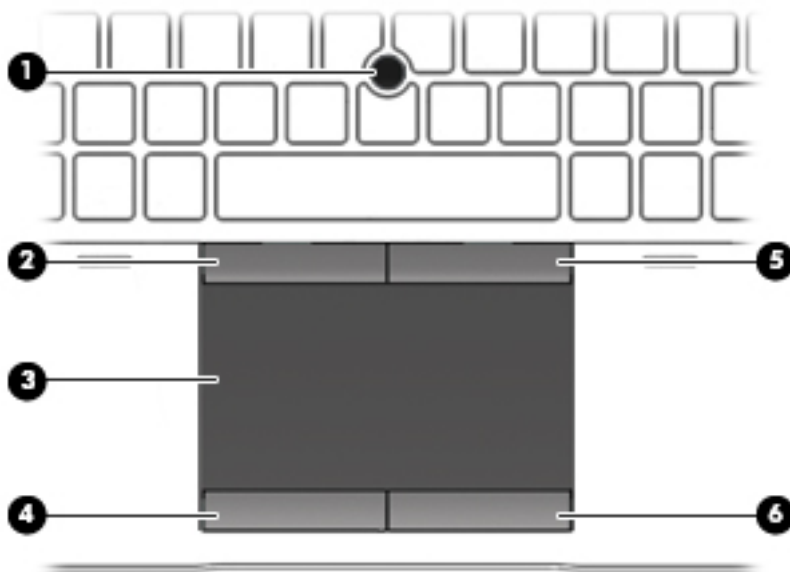

Zařízení TouchPad



Součást		Popis
(1)	Ukazovátko (pouze vybrané modely)	Slouží k přesunutí ukazatele, výběru nebo aktivaci položek na obrazovce.
(2)	Levé tlačítko ukazovátko	Používá se stejně jako levé tlačítko externí myši.
(3)	Oblast zařízení TouchPad	Slouží k přesunutí ukazatele, výběru nebo aktivaci položek na obrazovce.
(4)	Levé tlačítko zařízení TouchPad	Používá se stejně jako levé tlačítko externí myši.
(5)	Pravé tlačítko ukazovátko	Používá se stejně jako pravé tlačítko externí myši.
(6)	Pravé tlačítko zařízení TouchPad	Používá se stejně jako pravé tlačítko externí myši.

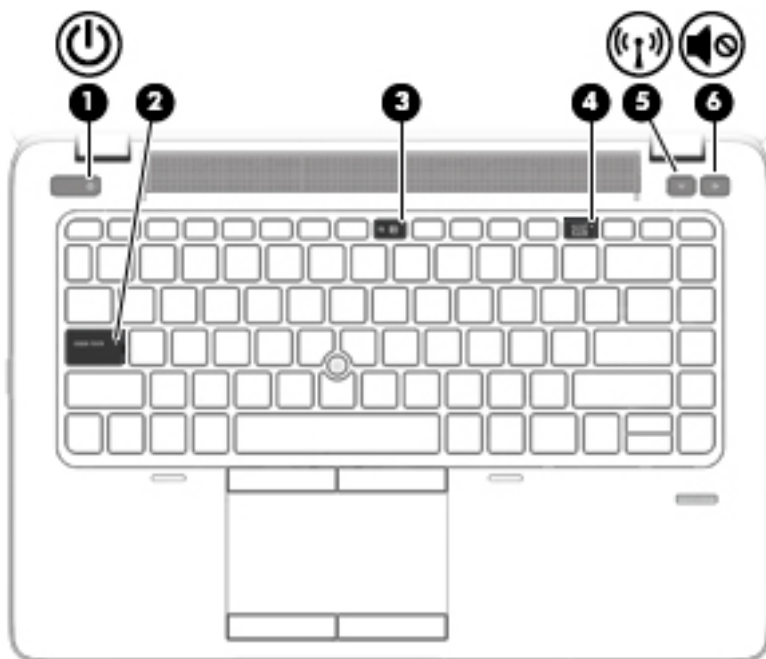

Kontrolky

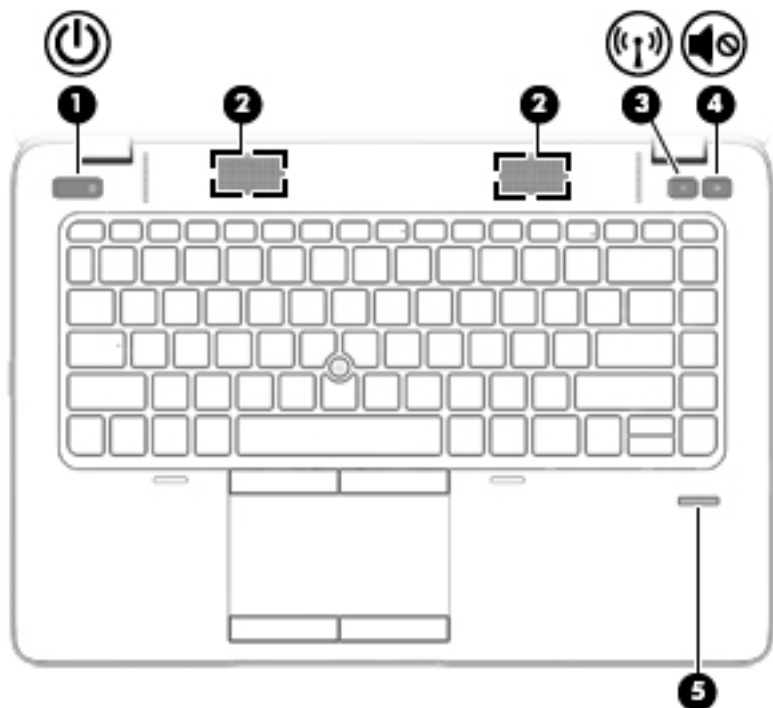

Součást	Popis
(1)  Kontrolka napájení	<ul style="list-style-type: none">• Svítí: Počítač je zapnutý.• Bliká: Počítač je v režimu spánku.• Nesvítí: Počítač je vypnutý.
(2) Kontrolka funkce caps lock	Svítí: Funkce caps lock je zapnutá.
(3) Kontrolka ztlumení mikrofonu	<ul style="list-style-type: none">• Oranžová: Mikrofon je vypnutý.• Nesvítí: Mikrofon je zapnutý.
(4) Kontrolka funkce num lock	Svítí: Funkce num lock je zapnutá.
(5)  Kontrolka bezdrátového připojení	<ul style="list-style-type: none">• Bílá: Je zapnuto integrované bezdrátové zařízení, například zařízení pro bezdrátovou místní síť (WLAN) nebo zařízení Bluetooth®.• Oranžová: Všechna bezdrátová zařízení jsou vypnuta.
(6)  Kontrolka ztlumení zvuku	<ul style="list-style-type: none">• Oranžová: Zvuk počítače je vypnutý.• Nesvítí: Zvuk počítače je zapnutý.

Tlačítka a čtečka otisků prstů (pouze vybrané modely)



Součást	Popis
(1)  Tlačítko napájení	<ul style="list-style-type: none">• Pokud je počítač vypnutý, stisknutím tlačítka počítač zapnete.• Pokud je počítač zapnutý, krátce stisknete tlačítko a zahájí se přechod na režim spánku.• Pokud je počítač v režimu spánku, krátkým stisknutím tlačítka tento režim ukončíte.• Pokud je počítač v režimu hibernace, krátkým stisknutím tlačítka tento režim ukončíte. <p>UPOZORNĚNÍ: Pokud stisknete a přidržíte tlačítko napájení, přijdete o neuložená data.</p> <p>Pokud počítač přestane reagovat a funkce vypnutí systému Windows® nefungují, vypněte počítač přidržением tlačítka napájení po dobu alespoň 5 sekund.</p> <p>Další informace o nastaveních napájení: Vyberte položky Start > Ovládací panely > Systém a zabezpečení > Možnosti napájení.</p>
(2) Reproduktory (2)	Reprodukují zvuk.
(3)  Tlačítko bezdrátového připojení	Zapíná a vypíná funkci bezdrátového připojení, vlastní bezdrátové připojení však nevytváří.
(4)  Tlačítko ztlumení hlasitosti	Ztlumí a obnoví zvuk reproduktoru.
(5) Snímač otisků prstů (pouze u vybraných modelů)	Umožňuje přihlašování do systému Windows pomocí snímače otisků prstů namísto přihlašování heslem.



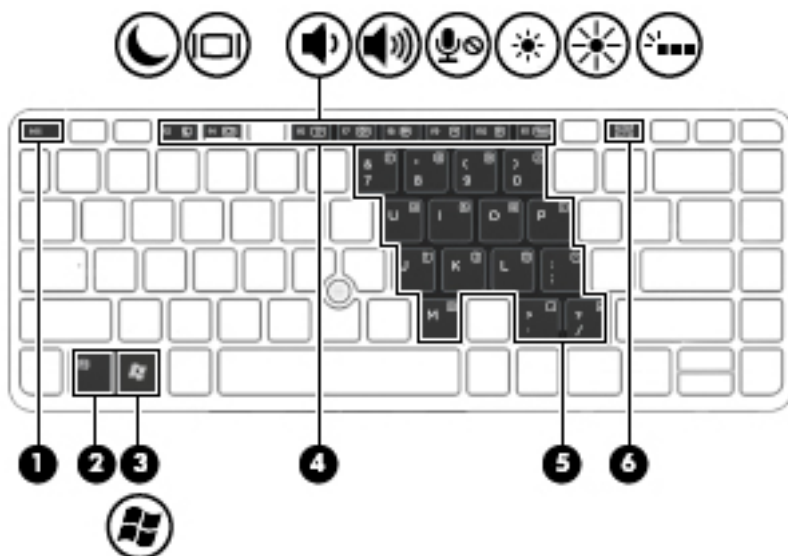

Klávesy



Součást	Popis
(1) Klávesa esc	Při stisknutí v kombinaci s klávesou fn zobrazí informace o systému.
(2) Klávesa fn	Stisknutím v kombinaci s funkční klávesou, klávesou num lk nebo klávesou esc lze vykonat často používané systémové funkce.
(3)  tlačítko Windows	Zobrazí nabídku Start systému Windows.
(4) Funkční klávesy	Stisknutím v kombinaci s klávesou fn lze aktivovat často používané systémové funkce.
(5) Vestavěná numerická klávesnice	Pokud je klávesnice zapnuta, je možné ji používat stejně jako externí numerickou klávesnici. Každá klávesa na klávesnici vykonává funkci označenou ikonou v pravém horním rohu klávesy.
(6) Klávesa num lk	Při stisknutí v kombinaci s klávesou fn zapíná nebo vypíná použití vestavěné numerické klávesnice.





Přední strana

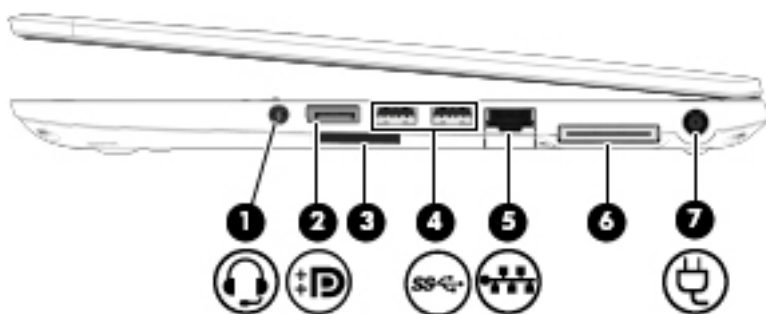

Součást		Popis
(1)	 Kontrolka bezdrátového připojení	<ul style="list-style-type: none"> • Bílá: Je zapnuto integrované bezdrátové zařízení, například zařízení pro bezdrátovou místní síť (WLAN) nebo zařízení Bluetooth®. • Oranžová: Všechna bezdrátová zařízení jsou vypnuta.
(2)	 Kontrolka napájení	<ul style="list-style-type: none"> • Svítí: Počítač je zapnutý. • Bliká: Počítač je v režimu spánku. • Nesvítí: Počítač je vypnutý.
(3)	 Kontrolka adaptéru střídavého proudu/ baterie	<ul style="list-style-type: none"> • Bílá: Počítač je připojen k externímu napájení a baterie je nabitá v rozmezí 90 až 99 procent. • Oranžová: Počítač je připojen k externímu napájení a baterie je nabitá v rozmezí 0 až 90 procent. • Blikající oranžová: Baterie, která je jediným zdrojem napájení, dosáhla stavu nízkého nabití. Jakmile baterie dosáhne kritického stavu, kontrolka baterie začne rychle blikat. • Nesvítí: Baterie je plně nabitá.
(4)	 Kontrolka pevného disku	<ul style="list-style-type: none"> • Blikající bílá: Pevný disk se používá. • Oranžová: Systém HP 3D DriveGuard dočasně zaparkoval pevný disk.





Pravá strana

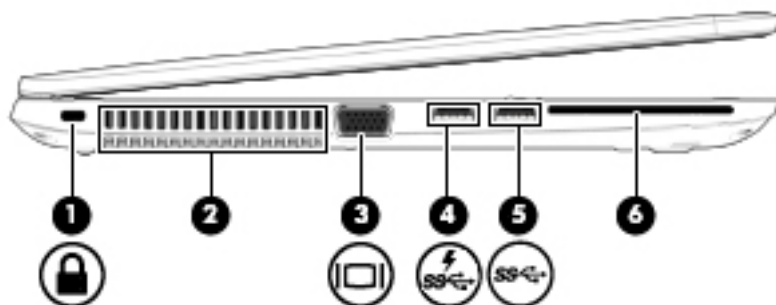

Součást	Popis
(1)  Konektor zvukového výstupu (pro sluchátka)/zvukového vstupu (pro mikrofon)	<p>Slouží k reprodukci zvuku při připojení doplňkových aktivních stereofonních reproduktorů, sluchátek, špuntů, náhlavní sady nebo televizního zvukového signálu. Lze jím připojit i mikrofon doplňkové náhlavní soupravy.</p> <p>VAROVÁNÍ! Aby nedošlo k poškození sluchu, před připojením sluchátek nebo náhlavní soupravy snižte hlasitost. Další informace o bezpečnosti naleznete v <i>Poznámkách o předpisech, bezpečnosti a životním prostředí</i>. Tuto příručku je možné otevřít po kliknutí na položky Start > Nápověda a podpora > Uživatelské příručky.</p> <p>POZNÁMKA: Pokud je ke konektoru připojeno externí zařízení, reproduktory počítače jsou vypnuty.</p> <p>POZNÁMKA: Ujistěte se, že kabel zařízení má čtyřvodičový konektor, který podporuje jak zvukový výstup (sluchátka), tak zvukový vstup (mikrofon).</p>
(2)  DisplayPort	Slouží k připojení volitelného digitálního zobrazovacího zařízení, například monitoru nebo projektoru vyšší třídy.
(3) Čtečka paměťových karet	Čte a zapisuje data na paměťové karty, např. Secure Digital (SD).
(4)  Porty USB 3.0 (2)	<p>Slouží k připojení doplňkových zařízení USB 3.0 a poskytují lepší napájení prostřednictvím sběrnice USB.</p> <p>POZNÁMKA: Další informace o různých typech portů USB naleznete v části Použití zařízení USB na stránce 48.</p>
(5)  Konektor RJ-45 (síťový)	Slouží k připojení síťového kabelu.
(6) Dokovací konektor	Slouží k připojení doplňkového dokovacího zařízení.
(7)  Konektor napájení	Slouží k připojení adaptéru střídavého proudu.

Levá strana



Součást	Popis
(1)  Zásuvka pro bezpečnostní kabel	Slouží k připojení doplňkového bezpečnostního kabelu k počítači. POZNÁMKA: Tento bezpečnostní kabel slouží jako odrazující prvek; neoprávněnému použití nebo krádeži však zcela zabránit nedokáže.
(2) Ventilační otvor	Umožňuje proudění vzduchu k ochlazení vestavěných součástí. POZNÁMKA: Z důvodu chlazení vestavěných součástí a zabránění jejich přehřátí se ventilátor počítače spouští automaticky. Zapínání a vypínání vestavěného ventilátoru během normálního používání počítače je tedy normální.
(3)  Port externího monitoru VGA	Slouží k připojení externího monitoru VGA nebo projektoru.
(4)  Nabíjecí port USB 3.0	Slouží k připojení doplňkových zařízení USB 3.0 a poskytuje vyšší výkon sběrnice USB. Nabíjecí port USB může také nabíjet některé modely mobilních telefonů a přehrávačů MP3 a to i v případě, že je počítač vypnut. POZNÁMKA: Další informace o různých typech portů USB naleznete v části Použití zařízení USB na stránce 48 .
(5)  Porty USB 3.0 (2)	Slouží k připojení doplňkových zařízení USB 3.0 a poskytují lepší napájení prostřednictvím sběrnice USB. POZNÁMKA: Další informace o různých typech portů USB naleznete v části Použití zařízení USB na stránce 48 .
(6) Čtečka čipových karet (pouze vybrané modely)	Podporuje volitelné čipové karty.

Displej

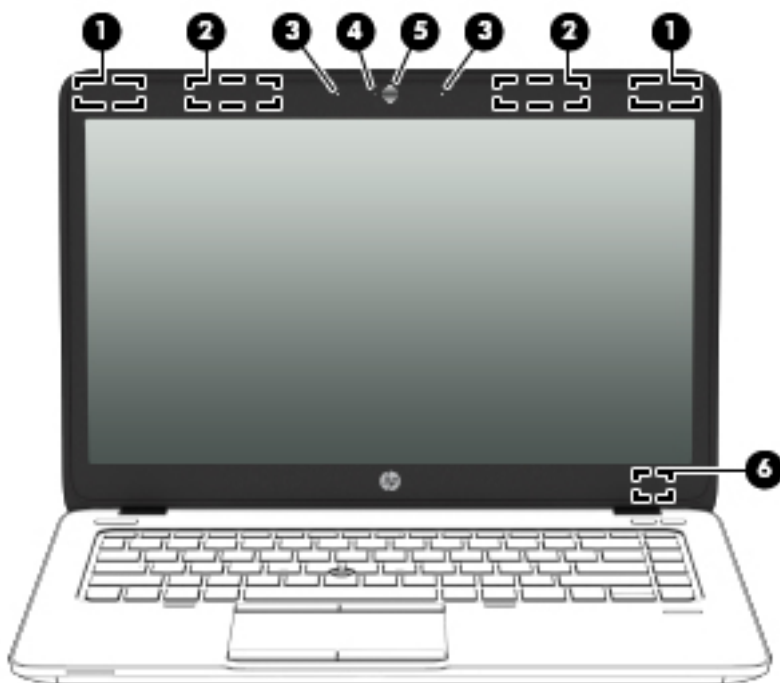

Součást	Popis
(1) Antény sítě WLAN (2)*	Odesílají a přijímají signál bezdrátových zařízení na místní bezdrátové síti (WLAN).
(2) Antény WWAN (2)* (pouze vybrané modely)	Odesílají a přijímají signál bezdrátových zařízení v rozlehlých bezdrátových sítích (WWAN).
(3) Vestavěné mikrofony (2)	Zaznamenávají zvuk.
(4) Kontrolka webové kamery (pouze u vybraných modelů)	Svítlí: Webová kamera je používána.
(5) Webová kamera (pouze vybrané modely)	Umožňuje záznam videa a pořizování fotografií. Další informace o použití webové kamery získáte v HP Support Assistant. Pro přístup k aplikaci HP Support Assistant na úvodní obrazovce zvolte položku aplikaci HP Support Assistant .
(6) Vypínač vestavěného displeje	Jestliže se displej zavře v době, kdy je zapnuto napájení, displej se vypne nebo se inicializuje režim spánku. POZNÁMKA: Vypínač displeje není zvenku počítače viditelný.

*Antény jsou ukryté v počítači. Abyste dosáhli optimálního přenosu signálu, nezakrývejte oblasti bezprostředně okolo antén. Chcete-li získat informace o směrnicích pro bezdrátová zařízení platných pro danou zemi nebo oblast, přejděte do *Poznámek o předpisech, bezpečnosti a životním prostředí*. Tuto příručku je možné otevřít po kliknutí na položky **Start > Nápověda a podpora > Uživatelské příručky**.

Spodní strana

 **POZNÁMKA:** Váš počítač se může od ilustrace v této kapitole mírně lišit.

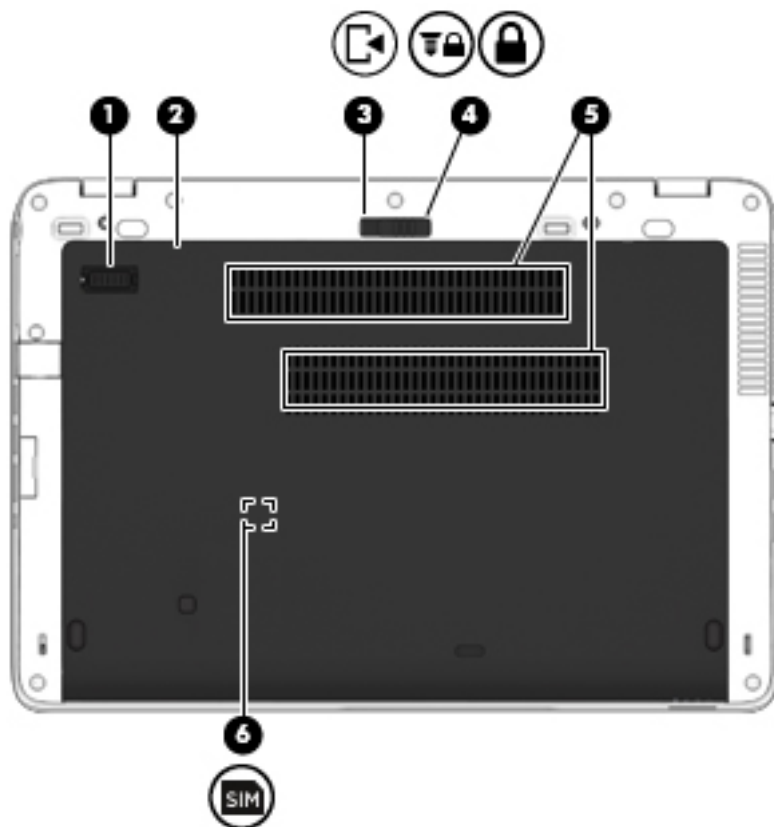



Součást	Popis
(1)	Konektor doplňkové baterie
(2)	Servisní kryt
(3)	Uvolňovací západka servisního krytu
(4)	Uvolňovací zámek servisního krytu
(6)	SIM

UPOZORNĚNÍ: Abyste zabránili tomu, že systém nebude reagovat, vyměňte modul pro bezdrátové připojení pouze za modul, který je schválen státními orgány, které regulují bezdrátová zařízení ve vaší zemi nebo oblasti. Pokud se při výměně modulů zobrazí varování, obnovte funkce počítače odebráním modulu a potom kontaktujte technickou podporu. Pro přístup k aplikaci HP Support Assistant na úvodní obrazovce zvolte položku aplikaci **HP Support Assistant**.

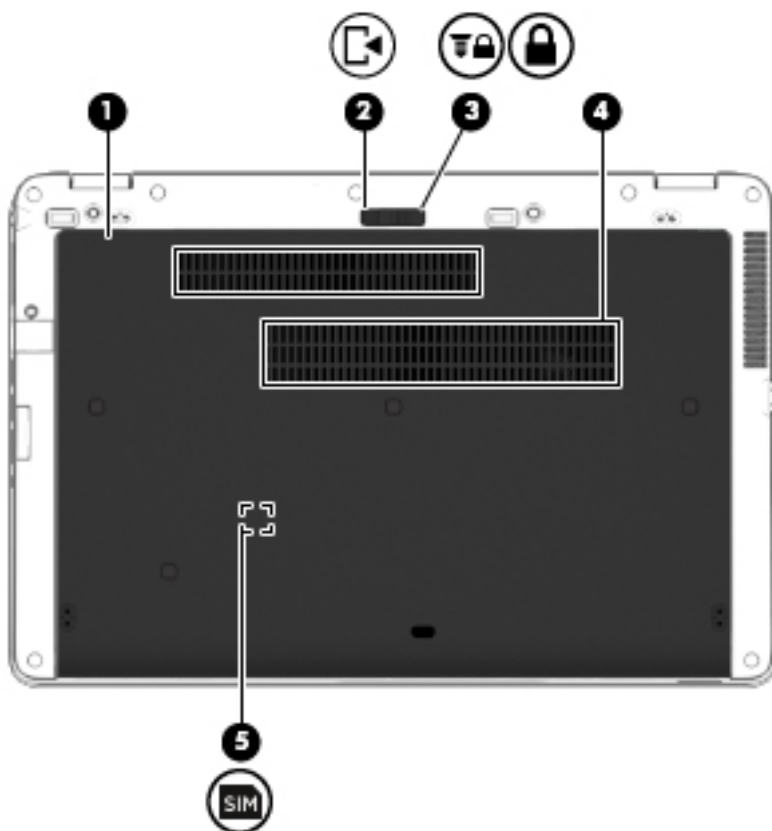
Součást	Popis
(5) Ventilační otvory (2)	<p>Umožňují proudění vzduchu k ochlazení vestavěných součástí.</p> <p>POZNÁMKA: Z důvodu chlazení vestavěných součástí a zabránění jejich přehřátí se ventilátor počítače spouští automaticky. Zapínání a vypínání vestavěného ventilátoru během normálního používání počítače je tedy normální.</p>
(6)  Zásuvka SIM (pouze vybrané modely)	Podporuje kartu identifikace účastníka bezdrátové sítě (SIM). Zásuvka SIM se nachází uvnitř bateriové pozice.



Součást	Popis		
(1)	Servisní kryt	<p>Poskytuje přístup k pozici jednotky pevného disku a k zásuvce pro modul bezdrátové místní sítě (WLAN), zásuvce pro modul WWAN a zásuvce pro paměťové moduly.</p> <p>UPOZORNĚNÍ: Abyste zabránili tomu, že systém nebude reagovat, vyměňte modul pro bezdrátové připojení pouze za modul, který je schválen státními orgány, které regulují bezdrátová zařízení ve vaší zemi nebo oblasti. Pokud se po výměně modulu zobrazí výstraha, obnovte funkce počítače odebráním modulu a potom kontaktujte zákaznickou podporu prostřednictvím aplikace HP Support Assistant. Pro přístup k aplikaci HP Support Assistant na úvodní obrazovce zvolte položku aplikaci HP Support Assistant.</p>	
(2)		Uvolňovací západka servisního krytu	Uvolňuje servisní kryt z počítače.
(3)		Uvolňovací zámek servisního krytu	Zajišťuje servisní kryt
(4)	Ventilační otvory (3)		<p>Umožňují proudění vzduchu k ochlazení vestavěných součástí.</p> <p>POZNÁMKA: Z důvodu chlazení vestavěných součástí a zabránění jejich přehřátí se ventilátor počítače spouští automaticky. Zapínání a vypínání vestavěného ventilátoru během běžného používání počítače je tedy normální.</p>
(5)		Zásuvka SIM (pouze vybrané modely)	Podporuje kartu identifikace účastníka bezdrátové sítě (SIM). Zásuvka SIM se nachází uvnitř bateriové pozice.

3 Připojení k síti

Počítač si můžete vzít s sebou kamkoliv na cesty. I doma si však můžete díky připojení ke kabelové nebo bezdrátové síti prohlížet informace uložené na milionech internetových serverů rozmístěných po celém světě. V této kapitole jsou uvedeny užitečné informace týkající se připojení k Internetu.

Připojení k bezdrátové síti

Bezdrátová technologie přenáší data pomocí rádiových vln místo kabelů. Váš počítač může být vybaven některým z následujících bezdrátových zařízení:

- Zařízení bezdrátové místní sítě (WLAN) – připojuje počítač k bezdrátové místní síti (běžně se označuje jako síť Wi-Fi, bezdrátová místní síť nebo WLAN) v kancelářích, v domácnosti a na veřejných místech, jako jsou letiště, restaurace, kavárny, hotely a univerzity. V síti WLAN komunikuje mobilní bezdrátové zařízení počítače s bezdrátovým směrovačem nebo přístupovým bodem bezdrátového připojení.
- Modul HP pro mobilní širokopásmové připojení (pouze vybrané modely) – zařízení pro připojení k rozlehle bezdrátové síti (WWAN), které umožňuje bezdrátové připojení v mnohem větší oblasti. Operátoři mobilních sítí instalují základnové stanice (podobné vysílačům telefonního signálu) v rámci velkých geografických celků a poskytují tak připojení na celém území regionů či států.
- Zařízení Bluetooth – vytváří osobní síť (PAN), jejíž pomocí se připojuje k ostatním zařízením kompatibilním s technologií Bluetooth, jako jsou počítače, telefony, tiskárny, sluchátka s mikrofonom, reproduktory a fotoaparáty. V síti PAN každé zařízení komunikuje přímo s ostatními zařízeními. Zařízení nesmí být příliš daleko od sebe, obvykle ne více jak 10 metrů.

Další informace o bezdrátové technologii a odkazy na užitečné internetové stránky naleznete v okně Nápověda a podpora. Přístup k Nápovědě a podpoře získáte zvolením položek **Start > Nápověda a podpora**.

Použití ovládání bezdrátového připojení

Bezdrátová zařízení v počítači lze ovládat pomocí následujících funkcí:

- tlačítko bezdrátového připojení, spínač bezdrátového připojení nebo klávesa bezdrátového připojení (v této kapitole jsou tyto prvky označovány jednotně jako tlačítko bezdrátového připojení)
- ovládací prvky operačního systému

Zapnutí nebo vypnutí bezdrátových zařízení

Bezdrátová zařízení můžete zapínat a vypínat pomocí tlačítka bezdrátového připojení nebo aplikace HP Connection Manager (pouze vybrané modely).



POZNÁMKA: Váš počítač může být vybaven tlačítkem bezdrátového připojení, spínačem bezdrátového připojení nebo klávesou bezdrátového připojení na klávesnici. V této příručce je pro všechny tyto ovládací prvky bezdrátového připojení použito pojmenování „tlačítko bezdrátového připojení“.

Vypnutí bezdrátových zařízení pomocí softwaru HP Connection Manager:

- ▲ Pravým tlačítkem myši klikněte na ikonu **HP Connection Manager** v oznamovací oblasti na pravé straně hlavního panelu a poté klikněte na tlačítko vedle požadovaného zařízení.
– nebo –

Vyberte položky **Start > Všechny programy > Produktivita a nástroje > HP Connection Manager** a poté klikněte na tlačítko napájení vedle požadovaného zařízení.

Použití softwaru HP Connection Manager (pouze vybrané modely)

Software HP Connection Manager je centrální místo pro správu vašich bezdrátových zařízení a rozhraní pro připojení k Internetu pomocí mobilního širokopásmového připojení HP a rozhraní pro posílání a příjem SMS (textových) zpráv. Pomocí softwaru HP Connection Manager můžete spravovat následující zařízení:

- zařízení bezdrátové místní sítě (WLAN)/Wi-Fi
- zařízení pro rozlehlou bezdrátovou síť (WWAN)/ mobilní širokopásmové připojení HP
- Bluetooth

Program HP Connection Manager poskytuje informace a upozornění o stavu připojení, síle signálu, podrobnostech o SIM a SMS zprávách. Informace o stavu a upozornění se zobrazují v oznamovací oblasti na pravém konci hlavního panelu.

Spuštění softwaru HP Connection Manager:

- ▲ Klikněte na ikonu **HP Connection Manager** na hlavním panelu.

– nebo –

Vyberte položky **Start > Všechny programy > Produktivita a nástroje > HP Connection Manager**.

Další informace naleznete v nápovědě softwaru HP Connection Manager.

Použití tlačítka bezdrátového připojení

Počítač je vybaven tlačítkem bezdrátového připojení, jedním nebo více bezdrátovými zařízeními a jednou nebo dvěma kontrolkami bezdrátového připojení, v závislosti na modelu. Všechna bezdrátová zařízení v počítači jsou ve výchozím nastavení povolena a po spuštění počítače svítí (bílá) kontrolka bezdrátového připojení.

Kontrolka bezdrátového připojení slouží k indikaci stavu napájení všech bezdrátových zařízení a neodráží stav jednotlivých zařízení. Pokud je kontrolka bezdrátového připojení bílá, alespoň jedno bezdrátové zařízení je zapnuto. Pokud kontrolka bezdrátového připojení nesvítí, jsou všechna bezdrátová zařízení vypnuta.



POZNÁMKA: U některých modelů je kontrolka bezdrátového připojení oranžová v případě, že jsou vypnuta všechna bezdrátová zařízení.

Jelikož jsou všechna bezdrátová zařízení v počítači ve výchozím nastavení aktivní, můžete použít tlačítko bezdrátového připojení k současnému zapnutí nebo vypnutí všech bezdrátových zařízení.

Použití ovládacích prvků operačního systému

Systém Windows nabízí Centrum síťových připojení a sdílení, které umožňuje nastavit připojení nebo síť, připojit se k síti, spravovat bezdrátové sítě a diagnostikovat a opravovat potíže se sítí.

Používání ovládacích prvků operačního systému:

- ▲ Vyberte položky **Start > Ovládací panely > Síť a Internet > Centrum síťových připojení a sdílení**.

Další informace získáte v Nápovědě a podpoře. Klikněte na položku **Start > Nápověda a podpora**.

Použití sítě WLAN

Pomocí zařízení WLAN se lze připojit k místní bezdrátové síti, která se skládá z jiných počítačů nebo síťových zařízení vzájemně spojených bezdrátovým směrovačem nebo přístupovým bodem bezdrátového připojení.

 **POZNÁMKA:** Pojmy *bezdrátový směrovač* a *přístupový bod bezdrátového připojení* často označují stejné zařízení.

- Rozsáhlá síť WLAN, například firemní nebo veřejná síť WLAN, obvykle používá přístupové body bezdrátového připojení, které dokáží obsloužit velké množství počítačů a síťových zařízení a dokáží oddělit důležité síťové funkce.
- Síť WLAN v domácnosti nebo malé kanceláři obvykle používá bezdrátový směrovač, který umožňuje připojení několika počítačů pomocí bezdrátového připojení a kabelu, a poskytuje sdílené připojení k Internetu, sdílení tiskárny a souborů bez požadavku na instalaci dalšího hardwaru nebo softwaru.

Pokud chcete na počítači provozovat zařízení WLAN, musíte se připojit k síti WLAN (nabízené poskytovatelem připojení nebo k veřejné nebo firemní síti).

Využití služeb poskytovatele připojení k Internetu

Chcete-li se doma připojit k Internetu, je třeba mít založen účet u poskytovatele internetových služeb (ISP). Pokud si chcete zakoupit služby Internetu a modem, kontaktujte místního poskytovatele služeb připojení k síti Internet. Ten vám pomůže s nastavením modemu, instalací síťového kabelu pro připojení bezdrátového počítače k modemu i s ověřením funkčnosti služby připojení k Internetu.

 **POZNÁMKA:** Poskytovatel připojení k Internetu vám přidělí ID uživatele a heslo pro přístup k Internetu. Tyto informace si poznačte a uložte na bezpečném místě.

Nastavení sítě WLAN

Pro nastavení sítě WLAN a vytvoření připojení k Internetu je třeba následující vybavení:

- Širokopásmový modem (DSL nebo kabelový) **(1)** a služba vysokorychlostního připojení k Internetu pořízená od poskytovatele připojení k Internetu
- Bezdrátový směrovač **(2)** (nutno zakoupit zvlášť)
- Počítač s možností bezdrátového připojení **(3)**

 **POZNÁMKA:** Některé modemy jsou vybaveny vestavěným bezdrátovým směrovačem. Informace o typu vašeho modemu vám poskytne poskytovatel připojení k Internetu.

Na následující ilustraci je příklad konfigurace bezdrátové sítě, která je připojena k Internetu.

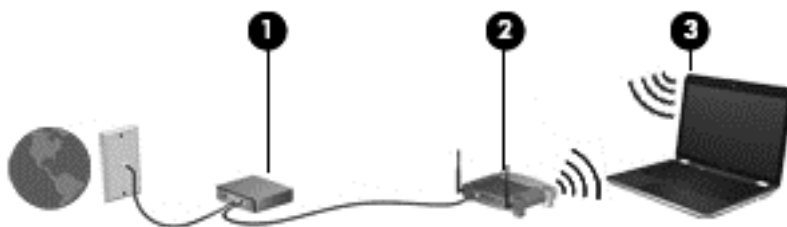

Síť je možné postupně rozšiřovat a připojovat do sítě další počítače, které získají přístup k Internetu.

Informace o vytvoření sítě WLAN vám poskytne výrobce směrovače nebo poskytovatel připojení k Internetu.

Konfigurace bezdrátového směrovače

Informace o vytvoření sítě WLAN vám poskytne výrobce směrovače nebo poskytovatel připojení k Internetu.

 **POZNÁMKA:** Doporučujeme, abyste svůj nový počítač s možností bezdrátového připojení nejprve připojili ke směrovači pomocí síťového kabelu dodaného se směrovačem. Jakmile se počítač úspěšně připojí k Internetu, můžete kabel odpojit a poté se k Internetu připojit pomocí bezdrátové sítě.

Ochrana sítě WLAN

Pokud vytváříte síť WLAN nebo se chystáte připojit k veřejné síti WLAN, vždy zapněte funkce zabezpečení, abyste ochránili síť před neoprávněným přístupem. Síť WLAN na veřejných místech a přístupových bodech, jakými jsou například kavárny a letiště, nemusí mít zabezpečení žádné. Pokud se obáváte o bezpečnost vašeho počítače, omezte síťové aktivity pouze na nedůležité e-maily a základní surfování po Internetu.

Bezdrátové signály dosahují mimo síť, proto mohou jiná zařízení WLAN nechráněné signály zachytit. K zabezpečení sítě WLAN můžete učinit tato opatření:

- Používejte bránu firewall.

Brána firewall kontroluje data i žádosti o data, které jsou odesílány do vaší sítě, a blokuje jakékoliv podezřelé položky. Brány firewall jsou k dispozici v softwarových i hardwarových variantách. Některé sítě využívají kombinace obou typů.

- Používejte šifrování bezdrátového přenosu.

Šifrování bezdrátového připojení využívá bezpečnostní nastavení k šifrování a dešifrování dat, která jsou odesílána přes síť. Další informace získáte v Nápovědě a podpoře. Klikněte na položku **Start > Nápověda a podpora**.

Připojení k síti WLAN

Pro připojení k síti WLAN postupujte dle těchto kroků:

1. Ujistěte se, že zařízení sítě WLAN je zapnuto. Pokud je zařízení zapnuto, kontrolka bezdrátového připojení bude svítit. Pokud kontrolka bezdrátového připojení nesvítí, stiskněte tlačítko bezdrátového připojení.

 **POZNÁMKA:** U některých modelů svítí kontrolka bezdrátového připojení oranžově v případě, že jsou vypnuta všechna bezdrátová zařízení.

2. Klikněte na ikonu stavu sítě v oznamovací oblasti na pravé straně hlavního panelu.
3. Vyberte síť WLAN, ke které se chcete připojit.
4. Klikněte na tlačítko **Připojit**.

Pokud je síť WLAN zabezpečená, budete vyzváni k zadání bezpečnostního kódu. Zadejte kód a poté se připojte kliknutím na tlačítko **OK**.

 **POZNÁMKA:** Nejsou-li v seznamu uvedeny žádné sítě WLAN, znamená to, že jste nejspíše mimo dosah bezdrátového směrovače či přístupového bodu.

 **POZNÁMKA:** Pokud nevidíte síť WLAN, ke které se chcete připojit, klikněte na možnost **Otevřít Centrum sítí a sdílení** a poté klikněte na možnost **Nastavit nové připojení nebo síť**. Zobrazí se seznam možností, pomocí nichž lze ručně vyhledat síť a připojit se k ní nebo vytvořit nové síťové připojení.

5. Proces připojení dokončete podle pokynů na obrazovce.

Po vytvoření připojení můžete ověřit název a stav připojení umístěním kurzoru myši na ikonu stavu sítě v oznamovací oblasti na pravé straně hlavního panelu.

 **POZNÁMKA:** Funkční dosah (vzdálenost, kterou může bezdrátový signál urazit) závisí na implementaci sítě WLAN, výrobci směrovače a rušení od ostatních elektronických zařízení nebo stavebních bariér, jako jsou zdi a podlahy.

Použití mobilního širokopásmového připojení HP (pouze vybrané modely)

Mobilní širokopásmové připojení HP umožňuje připojit počítač k Internetu prostřednictvím sítě WWAN. Ta nabízí připojení z více míst a v rozsáhlejších oblastech, než je to možné při použití sítě WLAN. Použití mobilního širokopásmového připojení HP vyžaduje uzavření smlouvy s poskytovatelem síťových služeb (nazývaným též *operátor mobilní sítě*), kterým je ve většině případů operátor provozující síť pro mobilní telefony. Pokrytí signálu pro mobilní širokopásmové připojení HP je podobné pokrytí signálu pro mobilní telefony.

Pokud používáte modul HP pro mobilní širokopásmové připojení spolu se službami operátora mobilní sítě, poskytuje vám volnost tím, že zůstáváte připojeni k Internetu, můžete posílat emaily, připojit se k firemní síti, ať už jste na cestách nebo mimo dosah přístupových bodů Wi-Fi.

Společnost HP podporuje následující technologie:

- HSPA (High Speed Packet Access), která poskytuje přístup do sítí na základě telekomunikačního standardu Globální systém pro mobilní komunikaci (GSM).
- EV-DO (Evolution Data Optimized), která poskytuje přístup k sítím založeným na telekomunikačním standardu Kódový multiplex (CDMA).

Pro aktivaci služby mobilního širokopásmového připojení možná budete potřebovat sériové číslo modulu HP pro mobilní širokopásmové připojení. Sériové číslo je vytištěno na štítku uvnitř bateriové pozice vašeho počítače.

Někteří operátoři mobilní sítě vyžadují použití karty SIM. Karta SIM obsahuje základní informace o uživateli, například osobní identifikační číslo (kód PIN), a také informace o síti. Některé počítače obsahují kartu SIM, která je předem instalována v bateriové pozici. Pokud není karta SIM předem instalována, může být součástí informací o službě mobilního širokopásmového připojení HP, které jsou dodány s vaším počítačem, nebo vám ji může poskytnout operátor mobilní sítě odděleně od počítače.

Pokyny k vložení či vyjmutí karty SIM naleznete v části [Vložení a vyjmutí karty SIM na stránce 20](#) v této kapitole.

Informace o službě mobilního širokopásmového připojení HP a o postupu aktivace služby u vámi preferovaného operátora mobilní sítě naleznete v dokumentaci ke službě mobilního širokopásmového připojení HP přiložené k počítači. Další informace naleznete na stránkách společnosti HP dostupných na adrese <http://www.hp.com/go/mobilebroadband> (pouze pro vybrané oblasti a země).

Vložení a vyjmutí karty SIM

⚠ UPOZORNĚNÍ: Abyste zabránili poškození konektorů, používejte při vkládání karty SIM minimální sílu.

Postup vložení karty SIM:

1. Vypněte počítač.
2. Zavřete displej.
3. Odpojte všechna externí zařízení připojená k počítači.
4. Odpojte napájecí kabel ze zásuvky střídavého proudu.
5. Otočte počítač spodní stranou nahoru a položte jej na rovný povrch bateriovou pozicí směrem k vám.
6. Odeberte servisní kryt (viz [Sejmutí servisního krytu na stránce 52](#)).
7. Odeberte baterii (viz [Odebrání baterie na stránce 41](#)).

- Vložte kartu SIM do zásuvky a jemně ji zatlačte, dokud zcela nezapadne.

 **POZNÁMKA:** Kartu SIM vkládejte do počítače tak, jak je znázorněno na obrázku v bateriové pozici.

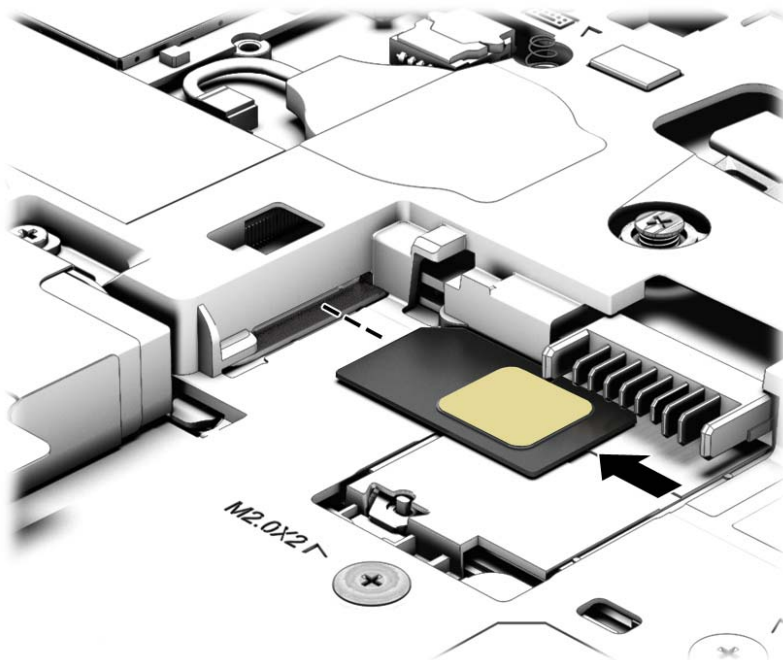

- Vložte zpět baterii.

 **POZNÁMKA:** Pokud baterii znovu nevložíte, modul HP pro mobilní širokopásmové připojení bude vypnut.

- Počítač znovu připojte k externímu zdroji napájení.
- Znovu připojte externí zařízení.
- Zapněte počítač.

Pokud chcete kartu SIM vyjmout, zatlačte na ni. Karta se uvolní a bude možné ji vytáhnout.

Používání GPS (pouze vybrané modely)

Váš počítač může být vybaven zařízením systému GPS. Satelity GPS dodávají systémům vybaveným GPS informace o pozici, rychlosti a směru.

Další informace naleznete v nápovědě softwaru HP GPS and Location.

Používání bezdrátových zařízení Bluetooth

Zařízení Bluetooth poskytuje bezdrátové spojení na krátké vzdálenosti, které nahrazuje spojení kabelem, jenž se tradičně používá ke spojení elektronických zařízení, jako jsou:

- počítače (stolní počítač, přenosný počítač, zařízení PDA)
- telefony (mobilní, bezdrátové, chytré telefony)
- zobrazovací zařízení (tiskárna, fotoaparát)

- zvuková zařízení (sluchátka s mikrofonem, reproduktory)
- myš

Zařízení Bluetooth podporují vytvoření spojení peer-to-peer a umožňují uživateli vytvořit osobní síť (PAN) mezi zařízeními Bluetooth. Informace o konfiguraci a používání zařízení Bluetooth naleznete v nápovědě k softwaru zařízení Bluetooth.

Připojení ke kabelové síti

Existují 2 typy kabelového připojení: připojení k místní síti (LAN) a připojení pomocí modemu. Síť LAN využívá k připojení síťový kabel, který poskytuje mnohem vyšší přenosové rychlosti než telefonní kabel používaný k připojení pomocí modemu. Oba typy kabelů jsou prodávány samostatně.

VAROVÁNÍ! Pro snížení rizika úrazu elektrickým proudem, požáru nebo poškození zařízení nepřipojujte kabel modemu ani telefonní kabel do (síťového) konektoru RJ-45.

Připojení k místní síti (LAN)

Chcete-li připojit počítač přímo k domácímu nebo firemnímu směrovači (a nevyužít tak bezdrátového připojení), použijte konektor sítě LAN.

K připojení k síti LAN je zapotřebí síťový kabel s 8kolíkovým konektorem RJ-45.

Postup připojení síťového kabelu:

1. Zapojte síťový kabel do síťové zásuvky **(1)** počítače.
2. Zapojte opačný konec síťového kabelu do zásuvky rozvodu sítě LAN **(2)** nebo směrovači.

POZNÁMKA: Pokud je síťový kabel vybaven obvodem pro potlačení rušení **(3)**, který chrání proti rušení televizním a rádiovým signálem, připojte konec kabelu s tímto obvodem k počítači.

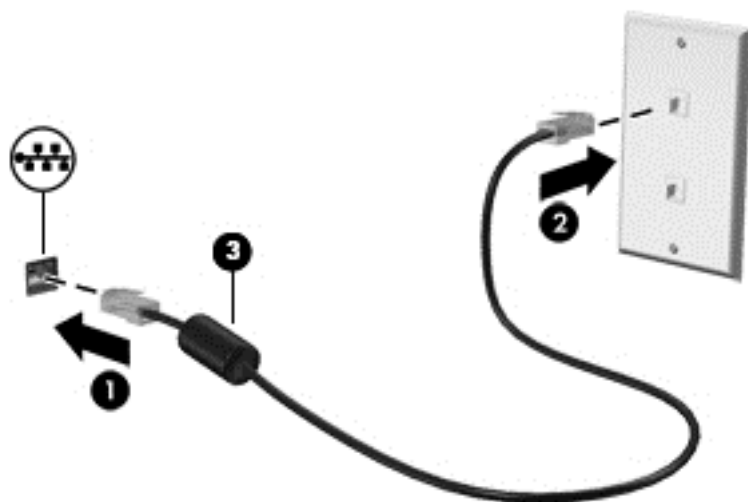

4 Navigace pomocí klávesnice, dotykových gest a polohovacích zařízení

Váš počítač umožňuje snadnou navigaci na obrazovce pomocí dotykových gest (pouze vybrané modely) jako doplněk k použití klávesnice a myši. Dotyková gesta lze použít na zařízení TouchPad nebo dotykové obrazovce vašeho počítače (pouze vybrané modely).

U vybraných modelů počítačů je k dispozici také speciální akční klávesa nebo klávesové zkratky, které slouží k usnadnění provádění rutinních činností.

Použití polohovacích zařízení

 **POZNÁMKA:** Kromě polohovacích zařízení dodaných s počítačem můžete použít také externí myš USB (prodává se samostatně), kterou připojíte k jednomu z portů USB na počítači.

Nastavení předvoleb polohovacího zařízení

Chcete-li upravit nastavení polohovacích zařízení, například konfiguraci tlačítka, rychlost kliknutí nebo možnosti ukazatele, použijte okno Vlastnosti myši v systému Windows.

Přístup k vlastnostem myši:

- Vyberte položky **Start > Zařízení a tiskárny**. Poté klikněte pravým tlačítkem na zařízení, které představuje váš počítač, a vyberte možnost **Nastavení myši**.

Použití ukazovátka (jen vybrané modely)

Stisknutím ukazovátka v požadovaném směru posuňte ukazatel na obrazovce. Levé a pravé tlačítko na ukazovátku používejte stejným způsobem jako levé a pravé tlačítko externí myši.

Použití zařízení TouchPad

Chcete-li posunout ukazatel, přejeďte po zařízení TouchPad jedním prstem v požadovaném směru. Levé a pravé tlačítko zařízení TouchPad mají stejné funkce jako tlačítka externí myši.

Vypnutí a zapnutí zařízení TouchPad

Pokud chcete zařízení TouchPad vypnout nebo zapnout, dvakrát rychle klepněte na tlačítko pro zapnutí/vypnutí zařízení TouchPad.

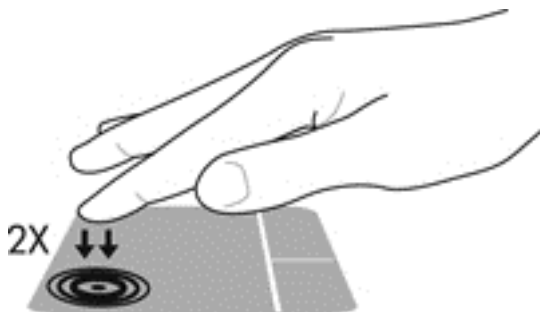

Používání gest zařízení TouchPad

Zařízení TouchPad nebo dotyková obrazovka (pouze vybrané modely) umožňují ovládat pohyb a akce ukazatele na obrazovce pomocí prstů.

TIP: U počítačů s dotykovou obrazovkou lze gesta provádět na obrazovce nebo na zařízení TouchPad. Také lze kombinovat obě možnosti.

Zařízení TouchPad podporuje celou řadu gest. Aktivujte gesta TouchPad tím, že položíte současně dva prsty na zařízení TouchPad.

POZNÁMKA: Gesta zařízení TouchPad nejsou podporována ve všech programech.

Zobrazení ukázky gesta:

1. Klikněte na ikonu **Zobrazit skryté ikony** v oznamovací oblasti na pravé straně hlavního panelu.
2. Klikněte na ikonu **Synaptics Pointing Device** a poté klikněte na položku **Vlastnosti polohovacího zařízení**.
3. Klikněte na kartu **Nastavení zařízení**, v zobrazeném okně vyberte požadované zařízení a poté klikněte na možnost **Nastavení**.
4. Vyberte gesto, jehož ukázkou chcete aktivovat.

Zapnutí a vypnutí gest:

1. Klikněte na ikonu **Zobrazit skryté ikony** v oznamovací oblasti na pravé straně hlavního panelu.
2. Klikněte na ikonu **Synaptics Pointing Device** a potom na položku **Vlastnosti polohovacího zařízení**.
3. Klikněte na kartu **Nastavení zařízení**, v zobrazeném okně vyberte požadované zařízení a poté klikněte na možnost **Nastavení**.
4. Označte nebo zrušte označení zaškrťovacího políčka vedle gesta, které chcete zapnout resp. vypnout.
5. Klikněte na tlačítko **Použít** a potom na tlačítko **OK**.

Posunutí jedním prstem

Pomocí posunutí jedním prstem můžete navigovat na obrazovce.

- Položte prst na oblast zařízení TouchPad a posuňte prst tak, aby se ukazatel posunul směrem, kterým chcete.

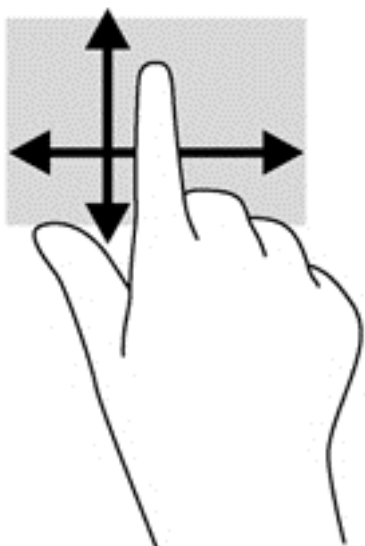

Klepnutí

Výběr na obrazovce provedte klepnutím na zařízení TouchPad.

- Proveďte výběr klepnutím prstem na oblast zařízení TouchPad. Dvojitým klepnutím otevřete zvolenou položku.



Posouvání

Posouvání se používá pro pohyb nahoru a dolů nebo do stran po stránce nebo obrázku.

- Umístěte dva prsty kousek od sebe na oblast zařízení TouchPad a potom je posuňte nahoru, dolů, doleva nebo doprava.

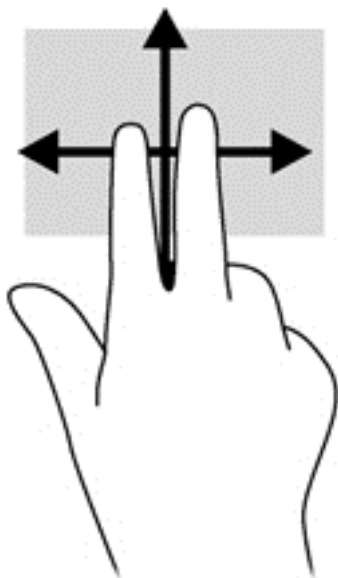

Sevření/roztážení / přiblížování

Sevření/roztážení a přiblížování umožňují zvětšit, resp. zmenšit obrázky či text.

- Obraz přiblížíte tak, že položíte dva prsty na oblast zařízení TouchPad a poté je posunete směrem od sebe.
- Obraz oddálíte tak, že položíte dva prsty na oblast zařízení TouchPad a poté je posunete k sobě.

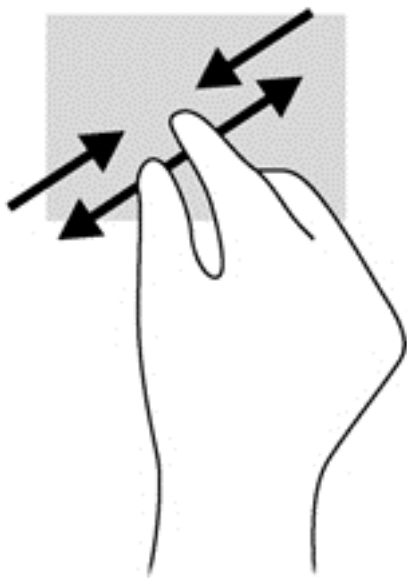

Otáčení (pouze vybrané modely)

Funkce otáčení umožňuje otáčet různé položky, například fotografie.

- Položte levý ukazováček na oblast zařízení TouchPad. Pomocí pravé ruky posuňte ukazováček klouzavým pohybem od dvanáctky na pomyslném ciferníku hodin ke trojce. Chcete-li položku otočit zpět, posuňte ukazováček v opačném směru, od trojky ke dvanáctce.

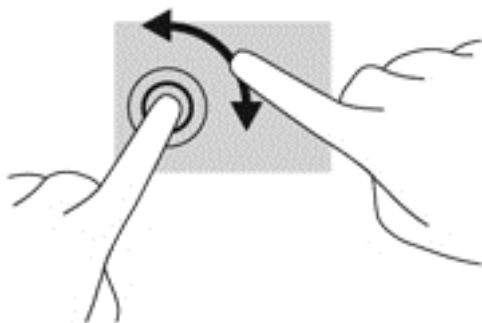

Kliknutí dvěma prsty (pouze u vybraných modelů)

Kliknutím dvěma prsty můžete provést výběr v nabídce na obrazovce.

- Umístěte dva prsty na oblast zařízení TouchPad a zatlačením otevřete nabídku možností pro vybraný objekt.

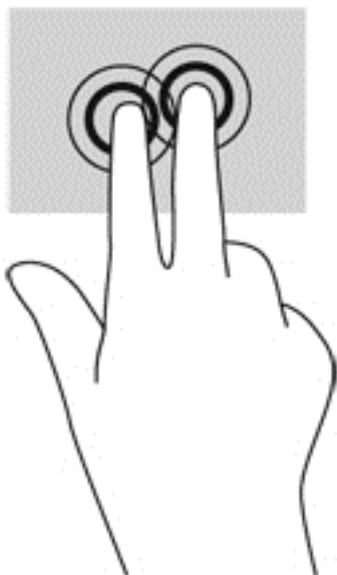

Cvrknutí (pouze vybrané modely)

Cvrknutí slouží k procházení obrazovkami nebo k rychlému posouvání v dokumentech.

- Položte tři prsty na oblast zařízení TouchPad a cvrkněte prsty lehce a rychle nahoru, dolů, doleva nebo doprava.

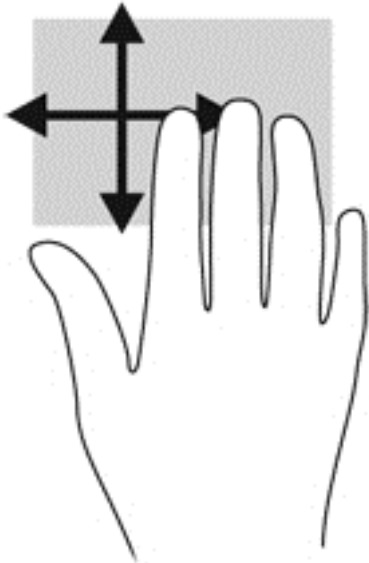

Používání klávesnice

Klávesnice a myš umožňují psát znaky, vybírat položky, posouvat a provádět stejné funkce jako použití dotykových gest. Klávesy na klávesnici umožňují použití akčních kláves a klávesových zkratek k vykonání konkrétních funkcí.





POZNÁMKA: V závislosti na zemi či oblasti může klávesnice vašeho počítače obsahovat jiné klávesy a funkce, než jaké jsou uvedeny v této části.







Identifikace klávesových zkratek

Klávesová zkratka je kombinací klávesy **fn** a klávesy **esc** nebo jedné z funkčních kláves.

Využití klávesových zkratek:

- ▲ Krátce stiskněte klávesu **fn** a potom krátce stiskněte druhou klávesu kombinace klávesové zkratky.

Kombinace klávesové zkratky	Popis
fn+esc	Zobrazí informace o systému.
 fn+f3	Inicializuje režim spánku, který uloží vaše informace do systémové paměti. Displej a ostatní součásti systému se vypnou a zahájí se úsporný provoz. Chcete-li ukončit režim spánku, krátce stiskněte tlačítko napájení. UPOZORNĚNÍ: Z důvodu snížení rizika ztráty informací uložte před inicializací režimu spánku svou práci.
 fn+f4	Přepne zobrazení mezi zobrazovacími zařízeními připojenými k systému. Pokud je například k počítači připojen monitor, stisknutím klávesové zkratky fn+f4 se postupně aktivuje displej počítače, monitor a displej počítače současně s monitorem. Většina externích monitorů přijímá obrazové informace z počítače pomocí obrazového standardu VGA. Klávesová zkratka fn+f4 může také přepínat mezi dalšími zařízeními, která přijímají obrazové informace z počítače.

Kombinace klávesové zkratky	Popis
 fn+f6	Sníží hlasitost reproduktoru.
 fn+f7	Zvýší hlasitost reproduktoru.
 fn+f8	Ztlumí mikrofon.
 fn+f9	Sníží úroveň jasu obrazu.
 fn+f10	Zvyšuje úroveň jasu obrazu.
 fn+f11	Zapíná a vypíná podsvícení klávesnice. POZNÁMKA: V nastavení od výrobce je podsvícení klávesnice zapnuté. Chcete-li prodloužit výdrž baterie, můžete podsvícení klávesnice vypnout.

Používání klávesnic

Počítač je vybaven vestavěnou numerickou klávesnicí nebo integrovanou numerickou klávesnicí. Počítač také podporuje doplňkovou externí numerickou klávesnici nebo volitelnou externí klávesnici, která má i numerickou klávesnici.

Použití vestavěné numerické klávesnice

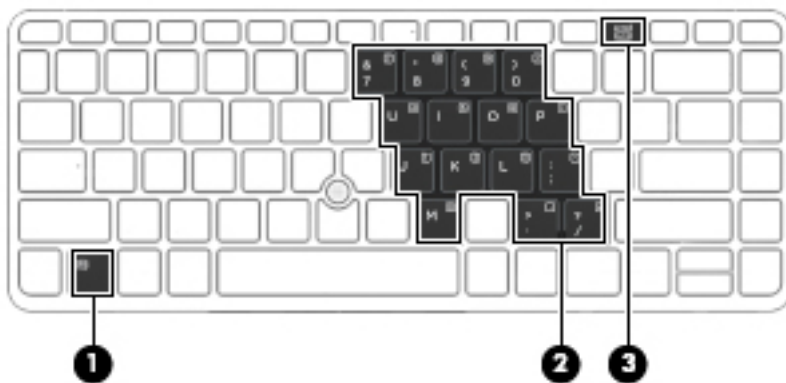

Součást	Popis
(1) Klávesa fn	Zapíná a vypíná vestavěnou numerickou klávesnici, pokud je stisknuta kombinace s klávesou num lk . POZNÁMKA: Vestavěná numerická klávesnice nebude fungovat, je-li k počítači připojena doplňková externí klávesnice nebo numerická klávesnice.
(2) Vestavěná numerická klávesnice	Pokud je klávesnice zapnuta, je možné ji používat stejně jako externí numerickou klávesnici. Každá klávesa na klávesnici vykonává funkci označenou ikonou v pravém horním rohu klávesy.
(3) Klávesa num lk	Při stisknutí v kombinaci s klávesou fn zapíná nebo vypíná použití vestavěné numerické klávesnice. POZNÁMKA: Po vypnutí a opětovném zapnutí počítače se nastaví ta funkce klávesnice, která byla aktivní v okamžiku vypnutí.

Zapnutí a vypnutí vestavěné numerické klávesnice

Vestavěnou numerickou klávesnici zapnete stisknutím kombinace kláves **fn+num lk**. Opětovným stisknutím kombinace kláves **fn+num lk** klávesnici vypnete.



POZNÁMKA: Pokud je k počítači připojena externí klávesnice nebo numerická klávesnice, vestavěná numerická klávesnice je vypnuta.

Přepínání funkcí kláves vestavěné numerické klávesnice

U kláves na vestavěné numerické klávesnici lze dočasně přepínat mezi standardními a číselnými funkcemi:

- Chcete-li použít navigační funkci v době, kdy je numerická klávesnice vypnuta, přidržíte klávesu **fn** a současně stisknete danou klávesu numerické klávesnice.
- Použití kláves na numerické klávesnici jako standardních kláves v době, kdy je numerická klávesnice zapnuta:
 - Malými písmeny můžete psát, pokud přidržíte klávesu **fn**.
 - Chcete-li psát velkými písmeny, stisknete a přidržíte kombinaci kláves **fn+shift**.

Použití externí číselné klávesnice

Činnost kláves na většině externích numerických klávesnic závisí na stavu funkce num lock. (V nastavení od výrobce je funkce num lock vypnuta.) Například:

- Pokud je funkce num lock zapnuta, slouží většina kláves číselné klávesnice k zadávání čísel.
- Pokud je funkce num lock vypnuta, lze klávesy číselné klávesnice obvykle používat jako klávesy se šipkami nebo klávesy page up či page down.

Pokud je funkce num lock na externí klávesnici zapnutá, indikátor režimu num lock na počítači bude svítit. Pokud je funkce num lock na externí klávesnici vypnutá, indikátor režimu num lock na počítači bude vypnutý.

Zapnutí nebo vypnutí režimu num lock při práci s externí číselnou klávesnicí:

- ▲ Stiskněte klávesu **num lk** na externí klávesnici, ne na klávesnici počítače.

5 Multimédia

Váš počítač může obsahovat následující:

- integrovaný reproduktor či reproduktory,
- integrovaný mikrofon či mikrofony,
- integrovanou webovou kameru,
- předinstalovaný multimediální software,
- multimediální tlačítka nebo klávesy.

Používání prvků pro ovládání médií

V závislosti na modelu počítače můžete mít k dispozici následující prvky pro ovládání médií, které umožňují přehrát, pozastavit, převinout vpřed nebo převinout zpět mediální soubor:

- tlačítka médií,
- klávesové zkratky médií (určité klávesy stisknuté v kombinaci s klávesou **fn**),
- klávesy pro média.

Zvuk

Počítač HP umožňuje přehrávání hudebních disků CD, stahování a poslouchání hudby, přehrávání zvukových stop z Internetu (včetně rozhlasu), nahrávání zvuku a mixování zvuku a videa za účelem vytvoření multimediálního souboru. Kvalitu zvukové reprodukce můžete navýšit připojením externího zařízení, například sluchátek nebo reproduktorů.

Připojení reproduktorů

Ke svému počítači nebo dokovací stanici můžete prostřednictvím portu USB (nebo zvukového konektoru) připojit kabelové reproduktory.

Bezdrátové reproduktory k počítači připojte podle pokynů výrobce zařízení. Před připojením zvukového zařízení zkontrolujte, že máte nastavenou přiměřenou hlasitost.

Nastavení hlasitosti

V závislosti na modelu počítače můžete nastavit hlasitost pomocí následujících prvků:

- tlačítka hlasitosti,
- klávesové zkratky hlasitosti (určité klávesy stisknuté v kombinaci s klávesou **fn**),
- klávesy pro ovládání hlasitosti.

VAROVÁNÍ! Aby nedošlo k poškození sluchu, před připojením sluchátek nebo náhlavní soupravy snižte hlasitost. Další informace o bezpečnosti naleznete v *Poznámkách o předpisech, bezpečnosti a životním prostředí*. Tuto příručku je možné otevřít po kliknutí na položky **Start > Nápověda a podpora > Uživatelské příručky**.

 **POZNÁMKA:** Hlasitost lze také ovládat prostřednictvím operačního systému a některých programů.

 **POZNÁMKA:** Další informace o ovládacích prvcích hlasitosti na vašem počítači naleznete v částech [Tlačítka a čtečka otisků prstů \(pouze vybrané modely\) na stránce 6](#) a [Identifikace klávesových zkratk na stránce 28](#).

Připojení sluchátek

Sluchátka je možné připojit ke konektoru sluchátek na počítači.

Bezdrátová sluchátka k počítači připojte podle pokynů výrobce zařízení.

 **VAROVÁNÍ!** V rámci prevence poškození sluchu před nasazením sluchátek, špuntů (sluchátek) nebo náhlavní soupravy zkontrolujte nastavení hlasitosti. Další informace o bezpečnosti naleznete v *Poznámkách o předpisech, bezpečnosti a životním prostředí*.

Připojení mikrofону

Chcete-li nahrát zvuk, připojte ke konektoru zvukového vstupu počítače mikrofón. Nejlepších výsledků při nahrávání dosáhnete, když budete mluvit přímo do mikrofónu a zaznamenávat zvuk v prostředí, kde není žádný hluk na pozadí.

Ověření zvukových funkcí v počítači

 **POZNÁMKA:** Nejlepších výsledků při nahrávání dosáhnete, pokud budete mluvit přímo do mikrofónu a budete pořizovat záznam v klidném prostředí.

Chcete-li ověřit funkce zvuku v počítači, postupujte následovně:

1. Vyberte položky **Start > Ovládací panely > Hardware a zvuk > Zvuk**.
2. Když se otevře okno Zvuk, klikněte na kartu **Zvuky**. V části **Události programů** vyberte jakoukoli zvukovou událost, jako je pípnutí nebo alarm, a klepněte na tlačítko **Test**.

Měli byste uslyšet zvuk z reproduktorů nebo z připojených sluchátek.

Chcete-li ověřit funkce nahrávání v počítači, postupujte následovně:

1. Vyberte položky **Start > Všechny programy > Příslušenství > Záznam zvuku**.
2. Klikněte na **Spustit záznam** a mluvejte do mikrofónu. Soubor uložte na pracovní plochu.
3. Spusťte multimediální program a přehrajte zvuk.

Zobrazení nebo změna nastavení zvuku v počítači:

- ▲ Vyberte položku **Start > Ovládací panely > Zvuk**.

Webová kamera (pouze vybrané modely)

Některé počítače jsou vybaveny integrovanou webovou kamerou. S předinstalovaným softwarem můžete použít webovou kameru k pořízení fotografie nebo záznamu videa. Můžete zobrazit náhled pořízené fotografie nebo videa a poté soubory uložit.

Software webové kamery umožňuje vyzkoušet následující funkce:

- zachytávání a sdílení videa,
- odesílání videa ve formě datového toku v softwaru pro rychlé zasílání zpráv,
- pořizování statických fotografií.

Video

Váš počítač HP je výkonným video zařízením, které vám umožňuje bez stahování sledovat video z oblíbených stránek a stahovat video a filmy, abyste je mohli ve svém počítači sledovat bez nutnosti připojení k síti.

Zážitek ze sledování videa si můžete ještě vylepšit připojením externího monitoru, projektoru nebo televizoru k jednomu z video portů počítače.

Počítač může být vybaven jedním či více z následujících externích video portů:

- VGA
- DisplayPort

 **DŮLEŽITÉ:** Ujistěte se, zda je externí zařízení připojeno ke správnému portu počítače s použitím správného kabelu. Pokud máte nějaké dotazy, přečtěte si pokyny výrobce zařízení.

 **POZNÁMKA:** Informace o portech videa na počítači naleznete v části [Seznámení s prvky počítače na stránce 4](#).

VGA

Port externího monitoru nebo port VGA je analogové zobrazovací rozhraní, které slouží k připojení externího zobrazovacího zařízení VGA, jako je například externí monitor VGA nebo projektor VGA, k počítači.

- ▲ Chcete-li připojit zobrazovací zařízení VGA, připojte kabel zařízení k portu externího monitoru.

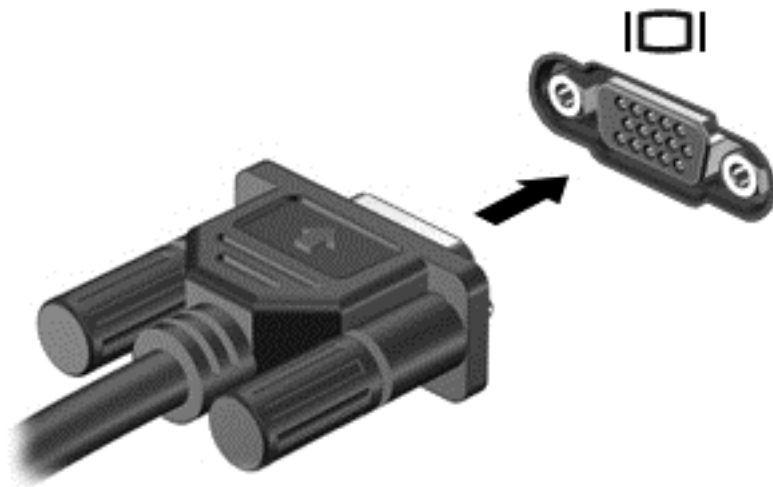

DisplayPort

Port DisplayPort slouží k připojení počítače k doplňkovému obrazovému nebo zvukovému zařízení, jako je televizor s vysokým rozlišením nebo jiné kompatibilní digitální či zvukové zařízení. Rozhraní DisplayPort poskytuje lepší zobrazení než port pro externí monitor VGA a zlepšuje možnosti digitálního připojení.

 **POZNÁMKA:** Pro přenos obrazového a/nebo zvukového signálu přes port DisplayPort potřebujete kabel DisplayPort (nutno zakoupit zvlášť).

 **POZNÁMKA:** K portu DisplayPort na počítači může být připojeno jedno zařízení DisplayPort. Informace zobrazené na obrazovce počítače mohou být zároveň zobrazeny na zařízení DisplayPort.

Připojení obrazového nebo zvukového zařízení k portu DisplayPort:

1. Zapojte jeden konec kabelu DisplayPort do portu DisplayPort na počítači.

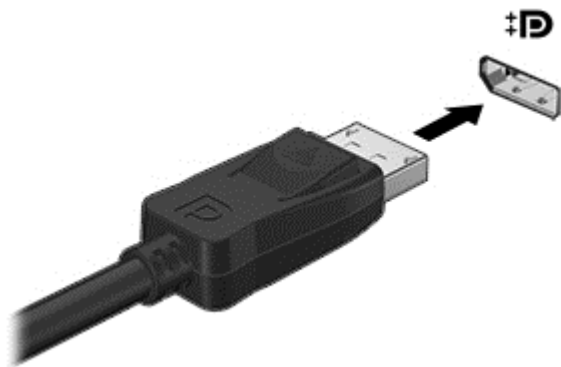

2. Druhý konec kabelu připojte k obrazovému zařízení a poté vyhledejte další informace v pokynech výrobce zařízení.

 **POZNÁMKA:** Při odebrání kabelu zařízení stiskněte tlačítko uvolnění konektoru a odpojte kabel od zařízení.

Intel Wireless Display (pouze vybrané modely)

Intel® Wireless Display umožňuje bezdrátové sdílení obsahu počítače na televizoru. Pro bezdrátový přenos obrazu je nutný bezdrátový televizní adaptér (zakoupený zvlášť). Disky DVD, jejichž obsah je chráněn, nemusí při použití technologie Intel Wireless Display fungovat. (Disky DVD, jejichž obsah není chráněn, budou fungovat.) Disky Blu-ray, jejichž obsah je chráněn, nebudou při použití technologie Intel Wireless Display fungovat. Podrobnosti o používání bezdrátového televizního adaptéru jsou uvedeny v pokynech výrobce.

 **POZNÁMKA:** Před tím, než začnete používat bezdrátový přenos obrazu, zkontrolujte, že je bezdrátový přenos na počítači povolen.

6 Řízení spotřeby

 **POZNÁMKA:** Počítač může být vybaven tlačítkem nebo vypínačem napájení. V této příručce je pro všechny tyto ovladače napájení použito pojmenování *tlačítko napájení*.

Vypnutí počítače

 **UPOZORNĚNÍ:** Při vypnutí počítače dojde ke ztrátě neuložených dat.

Příkaz Vypnout ukončí všechny spuštěné programy, včetně operačního systému, a následně vypne displej i počítač.

Počítač vypínejte v následujících situacích:

- Potřebujete vyměnit baterii nebo manipulovat s komponentami uvnitř počítače.
- Pokud připojujete externí hardwarové zařízení, které nelze připojit k portu univerzální sériové sběrnice (USB).
- Počítač nebude používán a bude odpojen od externího zdroje napájení po delší dobu.

I když můžete počítač vypnout tlačítkem napájení, doporučený způsob vypnutí je pomocí příkazu Vypnout systému Windows.

 **POZNÁMKA:** Pokud se počítač nachází v režimu spánku nebo hibernace, je třeba tento režim nejprve ukončit krátkým stisknutím tlačítka napájení.

1. Uložte práci a ukončete všechny spuštěné programy.
2. Vyberte položky **Start > Vypnout**.

Pokud počítač přestane reagovat a nelze jej vypnout předchozími postupy, zkuste následující nouzová řešení v uvedeném pořadí:

- Stiskněte kombinaci kláves **ctrl+alt+delete**. Klikněte na ikonu **Napájení** a poté na položku **Vypnout**.
- Přidržte tlačítko napájení alespoň 5 sekund.
- Odpojte počítač od externího napájení.
- U modelů s výměnnou baterií odeberte baterii ze zařízení.

Aktualizace obsahu softwaru s technologií Intel Smart Connect Technology (pouze u vybraných modelů)

Když je počítač v režimu spánku, technologie Intel® Smart Connect Technology pravidelně přerušuje tento režim. Je-li připojen k síti je k dispozici, aktualizace Smart Connect otevrou aplikace, jako je vaše e-mailová schránka, weby sociálních sítí a zpravodajské stránky, a počítač vrátí do režimu spánku. Smart Connect také synchronizuje obsah, který jste vytvořili v režimu offline – jako jsou e-maily. V okamžiku, kdy váš počítač ukončí režim spánku, máte přístup ke svým aktuálním informacím.

- ▲ Pro povolení nebo ruční přizpůsobení nastavení této funkce z úvodní obrazovky napište **smart** a vyberte položky **Intel® Smart Connect Technology**.

Nastavení možností napájení

Použití úsporných režimů

Režim spánku je povolen v nastavení od výrobce.

Při aktivaci režimu spánku kontrolky napájení zablíkají a obsah obrazovky zmizí. Započatá práce se uloží do paměti.

 **UPOZORNĚNÍ:** Pro snížení rizika snížení kvality zvuku nebo videa, narušení funkcí přehrávání zvuku nebo videa nebo ztráty dat, neaktivujte režim spánku během čtení nebo zapisování na optický disk nebo na externí paměťovou kartu.

 **POZNÁMKA:** Pokud se počítač nachází v režimu spánku, nelze aktivovat žádný typ síťového připojení ani využívat funkce počítače.

Intel Rapid Start Technology

Technologie Intel Rapid Start Technology (RST) je u vybraných modelů povolena již z výroby. Technologie RST umožňuje rychlé spuštění počítače z nečinnosti.

Technologie RST spravuje možnosti úspory energie následujícím způsobem:

- Spánek – technologie RST umožňuje přechod do režimu spánku. Režim spánku ukončíte stisknutím jakékoliv klávesy, aktivací zařízení TouchPad nebo krátkým stisknutím tlačítka napájení.
- Hibernace – technologie RST aktivuje režim hibernace po určité době nečinnosti v režimu spánku při napájení z baterie nebo externím napájení nebo když baterie dosáhne kritického stavu. Režim hibernace ukončíte a práci na počítači obnovíte stisknutím tlačítka napájení.

 **POZNÁMKA:** Technologii Rapid Start Technology lze zakázat v nástroji Setup Utility (BIOS). Pokud chcete mít možnost aktivovat stav hibernace, musíte povolit uživatelskou hibernaci s použitím nabídky Možnosti napájení. Viz [Aktivace a ukončení režimu hibernace na stránce 38](#).

Aktivace a ukončení režimu spánku

Je-li počítač zapnutý, můžete režim spánku aktivovat kterýmkoli z následujících způsobů:

- Stiskněte krátce tlačítko napájení.
- Zavřete displej.
- Postupně klikněte na tlačítko **Start**, šipku vedle tlačítka Vypnout a příkaz **Režim spánku**.

Ukončení režimu spánku

- Stiskněte krátce tlačítko napájení.
- Pokud je displej zavřený, otevřete ho.
- Stiskněte klávesu na klávesnici.
- Klepněte na nebo přejeďte prstem po zařízení TouchPad.

Po ukončení režimu spánku se kontrolka napájení rozsvítí a vaše práce se obnoví na obrazovce, kde jste naposledy pracovali.

 **POZNÁMKA:** Pokud jste nastavili, že má být při probuzení požadováno heslo, je třeba před obnovením práce zadat heslo k systému Windows.

Aktivace a ukončení režimu hibernace

Systém je z výroby nastaven tak, aby se režim hibernace aktivoval po určité době nečinnosti, pokud je napájen z baterie a z externího napájení nebo je-li baterie téměř vybitá.

Nastavení a časové limity napájení lze změnit v Ovládacích panelech systému Windows.

Aktivace režimu hibernace

- ▲ Klikněte na tlačítko **Start**, na šipku vedle tlačítka Vypnout a poté na tlačítko **Režim hibernace**.

Ukončení režimu hibernace:

- ▲ Stiskněte krátce tlačítko napájení.

Kontrolky napájení se rozsvítí a vaše práce se obnoví na obrazovce, kde jste naposledy pracovali.

 **POZNÁMKA:** Pokud jste nastavili, že má být při probuzení požadováno heslo, je třeba před obnovením práce zadat heslo k systému Windows.

Použití měřiče napájení a nastavení napájení

Měřič napájení je umístěn v oznamovací oblasti na pravé straně hlavního panelu. Měřič napájení poskytuje rychlý přístup k nastavení napájení a k zobrazení zbývajících úrovně nabití baterie.

- Chcete-li zobrazit procento zbývajících úrovně nabití a aktuální plán napájení, přesuňte ukazatel nad ikonu měřiče napájení.
- Chcete-li otevřít okno Možnosti napájení nebo změnit plán napájení, klikněte na ikonu měřiče napájení a vyberte příslušnou položku ze seznamu.

Různé ikony měřiče napájení ukazují, zda je počítač napájen z baterií nebo z externího zdroje. V případě, že je baterie částečně nebo téměř vybitá, zobrazí se zpráva.

Nastavení ochrany heslem při probuzení

Chcete-li, aby počítač při ukončení režimu spánku nebo režimu hibernace požadoval zadání hesla, proveďte tyto kroky:

1. Vyberte položky **Start > Ovládací panely > Systém a zabezpečení > Možnosti napájení**.
2. V levém podokně klikněte na možnost **Po probuzení požadovat heslo**.
3. Klikněte na možnost **Změnit nastavení, které nyní není k dispozici**.
4. Klikněte na možnost **Vyžadovat heslo (doporučeno)**.

 **POZNÁMKA:** Pokud potřebujete vytvořit heslo pro uživatelský účet nebo změnit současné heslo, klikněte na možnost **Vytvořit nebo změnit heslo uživatelského účtu** a poté postupujte podle pokynů na obrazovce. Pokud nepotřebujete vytvořit nebo změnit heslo k uživatelskému účtu, přejděte na krok 5.

5. Klikněte na tlačítko **Uložit změny**.

Použití napájení z baterie

 **VAROVÁNÍ!** Za účelem snížení možného bezpečnostního rizika používejte s tímto počítačem pouze baterii dodanou s počítačem, náhradní baterii od společnosti HP nebo kompatibilní baterii zakoupenou u společnosti HP.

Počítač používá napájení z baterie kdykoliv, když není připojen k externímu napájení střídavým proudem. Životnost baterie se mění v závislosti na nastavení řízení spotřeby, programech spuštěných

v počítači, jas displeje, externích zařízeních připojených k počítači a dalších faktorech. Pokud baterii ponecháte v počítači, bude se kdykoli po připojení k externímu zdroji napájení střídavým proudem dobíjet, čímž je chráněna vaše práce v případě výpadku proudu. Pokud počítač obsahuje nabitou baterii a je napájen ze zdroje střídavého proudu pomocí adaptéru střídavého proudu, přepne se v případě odpojení adaptéru střídavého proudu nebo při výpadku proudu z externího zdroje na napájení z baterie.



POZNÁMKA: Jas displeje se po odpojení zdroje střídavého proudu automaticky sníží, aby se prodloužila životnost baterie. Vybrané modely počítače jsou schopny za účelem prodloužení životnosti baterie přepínat grafické režimy. Další informace naleznete v části [Technologie Hybrid Graphics \(jen vybrané modely\) na stránce 45](#).

Nalezení dalších informací o baterii

Nápověda a podpora poskytuje následující nástroje a informace o baterii:

- nástroj Kontrola baterie ke zjištění výkonu baterie
- informace o kalibraci, správě napájení a řádné péči a skladování vedoucí k maximálnímu prodloužení výdrže baterie
- informace o typech, technických údajích, životním cyklu a kapacitě baterií

Přístup k informacím o baterii:

- ▲ Vyberte položky **Start > Nápověda a podpora > Další informace > Plány napájení: Nejčastější dotazy**.

Použití nástroje Kontrola baterie

Nápověda a podpora poskytuje informace o stavu baterie instalované v počítači.

Spuštění nástroje Kontrola baterie:

1. Připojte adaptér střídavého proudu k počítači.



POZNÁMKA: Pro správnou funkci kontroly baterie musí být počítač připojen k externímu napájení.

2. Vyberte položky **Start > Nápověda a podpora > Odstranit potíže > Napájení, teplota a mechanické součásti**.
3. Klikněte na kartu **Napájení** a poté na **Kontrola baterie**.

Kontrola baterie zkontroluje správnou funkci baterie a jejích článků a poté oznámí výsledek zkoušky.

Zobrazení zbývající úrovně nabití baterie

- ▲ Přesuňte ukazatel nad ikonu měřiče napájení v oznamovací oblasti na pravé straně hlavního panelu na ploše systému Windows.

Maximalizace doby vybití baterie

Doba vybití baterie se liší v závislosti na funkcích, které používáte při napájení z baterie. Maximální doba vybití se postupně zkracuje, protože se postupně snižuje kapacita baterie.

Tipy pro maximalizaci doby vybití baterie:

- Snižte jas displeje.
- Pokud počítač obsahuje výměnnou baterii, ale počítač se nepoužívá ani se nenabíjí baterie, vyjměte výměnnou baterii.
- Výměnnou baterii uložte na chladném suchém místě.
- V okně Možnosti napájení zvolte nastavení **Úsporný režim**.

Správa stavů nízkého nabití baterie

Informace uvedené v této části popisují výstrahy a odezvy systému nastavené výrobcem. Některé výstrahy a odezvy systému na nízkou úroveň nabití baterie je možné změnit v okně Možnosti napájení. Nastavení provedená v okně Možnosti napájení nemají vliv na činnost kontrolky.

Identifikace stavů nízkého nabití baterie

Pokud je počítač napájen pouze z baterie a ta dosáhne nízké úrovně nabití nebo kritického stavu, nastane následující:

- Kontrolka baterie (pouze vybrané modely) informuje o nízké úrovni nabití baterie nebo o kritickém stavu baterie.
- nebo –
- Měřič napájení v oznamovací oblasti zobrazuje nízkou úroveň nabití baterie nebo že je baterie téměř vybitá.



POZNÁMKA: Další informace o měřiči napájení naleznete v části [Použití měřiče napájení a nastavení napájení na stránce 38](#).

Pokud je počítač zapnutý nebo v režimu spánku, zůstane chvíli v režimu spánku a poté se vypne. Veškerá neuložená data budou ztracena.

Řešení stavu nízkého nabití baterie

Řešení stavu nízkého nabití baterie, je-li k dispozici externí zdroj napájení

- ▲ Připojte jedno z následujících zařízení:
 - adaptér střídavého proudu
 - doplňkové dokovací nebo rozšiřující zařízení
 - doplňkový napájecí adaptér zakoupený jako příslušenství u společnosti HP

Řešení stavu nízkého nabití baterie, není-li k dispozici žádný zdroj napájení

Chcete-li vyřešit stav nízkého nabití baterie a nemáte k dispozici žádný zdroj napájení, uložte svou práci a počítač vypněte.

Vložení a vyjmutí baterie

Vložení baterie

Vložení baterie:

1. Otočte počítač spodní stranou nahoru a položte jej na rovný povrch bateriovou pozicí směrem k vám.
2. Odeberte servisní kryt (viz [Sejmutí servisního krytu na stránce 52](#)).
3. Zasuňte baterii (1) do bateriové pozice, dokud se nezajistí na místě (2). Posunutím západek pro uvolnění baterie (3) zafixujte baterii na místě.

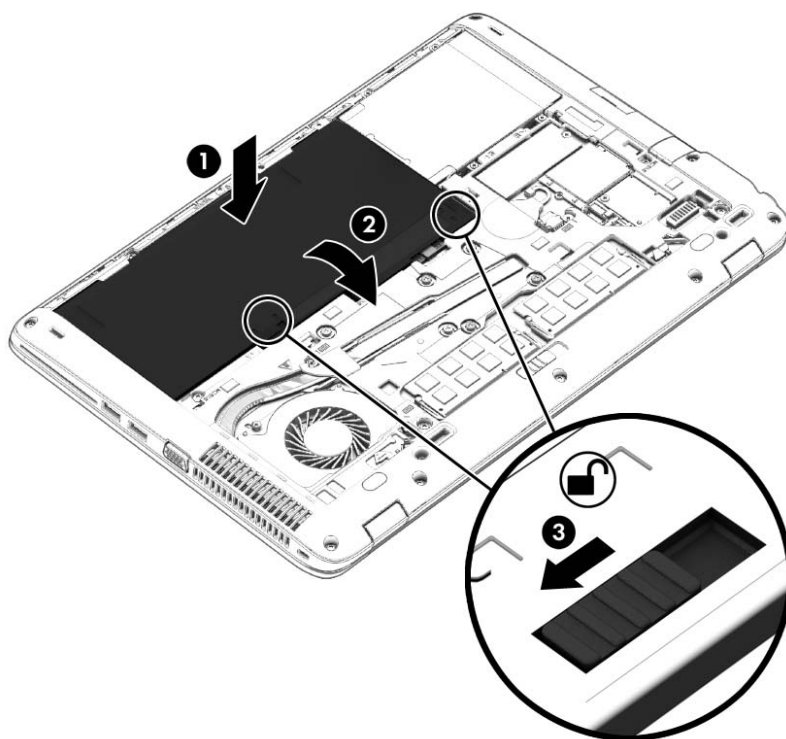

Odebrání baterie

Odebrání baterie:

⚠ UPOZORNĚNÍ: Odebrání baterie, která je jediným zdrojem napájení počítače, může vést ke ztrátě dat. Abyste předešli ztrátě dat, před vyjmutím baterie uložte svou práci a vypněte počítač pomocí systému Windows.

1. Otočte počítač spodní stranou nahoru a položte jej na rovný povrch bateriovou pozicí směrem k vám.
2. Odeberte servisní kryt (viz [Sejmutí servisního krytu na stránce 52](#)).
3. Posuňte západky pro uvolnění baterie (1) a (2) a potom baterii vyjměte.
4. Odeberte z počítače baterii (3).

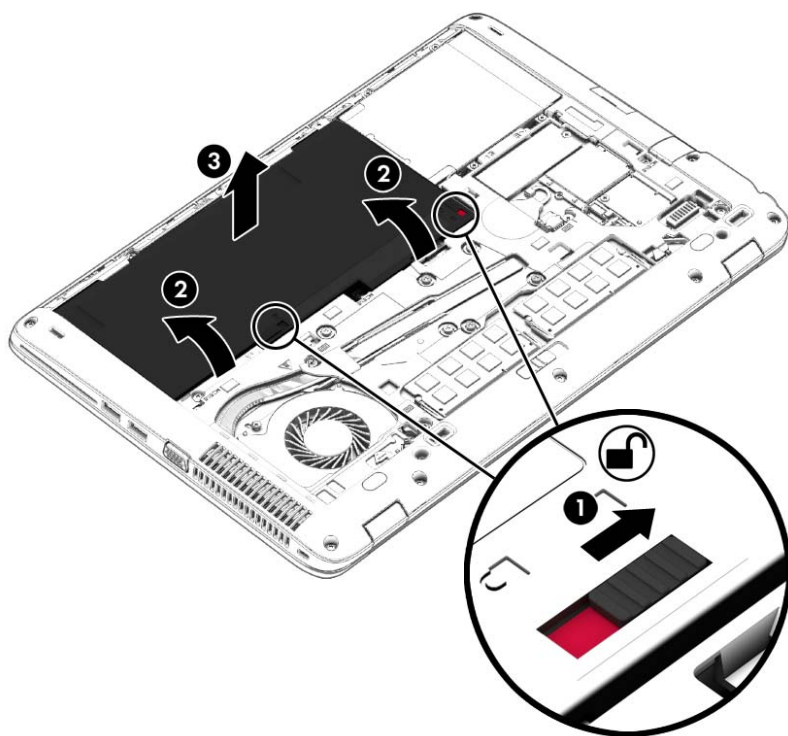

Úspora energie baterií

- V Ovládacích panelech systému Windows vyberte v okně Možnosti napájení režim nízké spotřeby.
- Ukončete nečinné aplikace pracující s modemem a všechna nepoužívaná bezdrátová i kabelová připojení k místní síti LAN.
- Odpojte nepoužívaná externí zařízení, která nejsou připojena k externímu zdroji napájení.
- Ukončete činnost, deaktivujte nebo odeberte nepoužívané externí paměťové karty.
- Snižte jas obrazovky.
- Před opuštěním své práce aktivujte režim spánku nebo vypněte počítač.

Skladování výměnné baterie

⚠ UPOZORNĚNÍ: Chcete-li omezit riziko poškození baterie, nevystavujte ji dlouhodobě vysokým teplotám.

Pokud počítač nebude používán a bude odpojen od externího napájení déle než 2 týdny, vyjměte výměnnou baterii a uložte ji odděleně.

Chcete-li prodloužit životnost skladované baterie, skladujte ji na chladném a suchém místě.

 **POZNÁMKA:** Uloženou baterii byste měli kontrolovat každých 6 měsíců. Pokud je nabití baterie menší než 50 %, nabijte ji dříve, než ji uložíte.

Jestliže byla baterie skladována po dobu jednoho měsíce nebo déle, proveďte před použitím její kalibraci.

Likvidace výměnné baterie (pouze vybrané modely)

 **VAROVÁNÍ!** Aby nedošlo k požáru nebo popálení, nepokoušejte se baterii rozebírat, rozbíjet nebo propichovat; nezkratujte její elektrické kontakty; nevystavujte ji ohni ani ji nenořte do vody.

Informace o řádné likvidaci baterie najdete v *Poznámkách o předpisech, bezpečnosti a životním prostředí*. Tuto příručku je možné otevřít po kliknutí na položky **Start > Nápověda a podpora > Uživatelské příručky**. Přístup k informacím o baterii získáte výběrem položek **Start > Nápověda a podpora > Learn (Informace o) > Plány napájení: Nejčastější dotazy**.

Výměna výměnné baterie (pouze vybrané modely)

Kontrola baterie vás upozorní na výměnu baterie, pokud se interní článek nenabíjí správně, nebo pokud kapacita baterie dosáhne „nízkého“ stavu. Pokud je baterie kryta zárukou společnosti HP, bude v pokynech uveden také identifikátor záruky. V zobrazené zprávě najdete odkaz na stránky společnosti HP, kde naleznete další informace, jak objednat náhradní baterii.

Použití externího zdroje napájení

 **VAROVÁNÍ!** Nenabíjejte baterii počítače na palubě letadla.

 **VAROVÁNÍ!** Ke snížení možných bezpečnostních rizik používejte pouze adaptér střídavého proudu dodaný s počítačem, náhradní adaptér střídavého proudu od společnosti HP nebo kompatibilní adaptér střídavého proudu zakoupený jako příslušenství od společnosti HP.

 **POZNÁMKA:** Informace o připojení k napájení střídavým proudem jsou uvedeny na letáku *Pokyny k instalaci*, který je součástí balení počítače.

Externí napájení střídavým proudem je dodáváno prostřednictvím schváleného adaptéru střídavého proudu nebo doplňkového dokovacího nebo rozšiřujícího zařízení.

K externímu zdroji napájení připojte počítač za některé z následujících podmínek:

- při nabíjení nebo kalibraci baterie
- při instalaci nebo modifikaci systémového softwaru
- při zápisu informací na disky CD, DVD nebo BD (pouze vybrané modely)
- při defragmentaci disku
- při zálohování nebo obnovování

Při připojení počítače k externímu zdroji napájení nastanou tyto události:

- Baterie se začne nabíjet.
- Je-li počítač zapnutý, změní se vzhled ikony měřiče napájení v oznamovací oblasti.

Při odpojení počítače od externího zdroje napájení nastanou tyto události:

- Počítač začne používat napájení z baterie.
- Jas displeje se automaticky sníží, aby se prodloužila životnost baterie.

Testování adaptéru střídavého proudu

Otestujte adaptér střídavého proudu, pokud při připojení k napájení střídavým proudem u počítače zjistíte následující symptomy:

- počítač se nezapíná
- displej se nezapíná
- kontrolky napájení nesvítí

Testování adaptéru střídavého proudu:

 **POZNÁMKA:** Následující pokyny platí pro počítače s výměnnou baterií.

1. Vypněte počítač.
2. Odeberte servisní kryt (viz [Sejmutí servisního krytu na stránce 52](#)).
3. Odeberte baterii (viz [Odebrání baterie na stránce 41](#)).
4. Připojte adaptér střídavého proudu k počítači a poté do zásuvky střídavého proudu.
5. Zapněte počítač.
 - Pokud se *rozsvítí* kontrolky napájení, adaptér střídavého proudu funguje správně.
 - Pokud zůstanou kontrolky napájení *zhasnuty*, adaptér střídavého proudu nefunguje a měl by být vyměněn.

Informace o zajištění náhradního adaptéru střídavého proudu získáte u podpory.

Technologie Hybrid Graphics (jen vybrané modely)

Vybrané počítače jsou vybaveny funkcí Hybrid Graphics.

 **POZNÁMKA:** Chcete-li zjistit, zda je technologie Hybrid Graphics ve vašem počítači nainstalována, prostudujte konfiguraci grafického procesoru notebooku a nápovědu k softwaru.

Technologie Hybrid Graphics nabízí pro zpracování grafiky dva režimy:

- Vysokovýkonný režim – aplikace přiřazené k tomuto režimu běží kvůli optimálnímu výkonu na grafickém procesoru (GPU) s vyšším výkonem.
- Úsporný režim – aplikace přiřazené k tomuto režimu běží kvůli úspoře baterie na grafickém procesoru (GPU) s nižším výkonem.

Používání technologie Hybrid Graphics (pouze vybrané modely)

Funkce Hybrid Graphics umožňuje spuštění aplikace na základě požadavků na grafické zpracování aplikace buďto v režimu vysokého výkonu nebo v úsporném režimu. 3D a herní aplikace obvykle běží na GPU s vyšším výkonem, a aplikace s méně náročnými požadavky na grafické zpracování běží na GPU s nižším výkonem. Režim, který aplikace používá (Vysokovýkonný nebo Úsporný), můžete změnit prostřednictvím ovládacího panelu Hybrid Graphics.

 **POZNÁMKA:** Vzhledem k hardwarovým omezením mohou být některé aplikace spouštěny jen v jednom z těchto režimů.

Další informace naleznete v softwarové nápovědě funkce Hybrid Graphics.

7 Externí karty a zařízení

Použití čteček paměťových karet

Volitelné paměťové karty umožňují bezpečné ukládání a snadné sdílení dat. Tyto karty se často používají ve fotoaparátech a zařízeních PDA se záznamem na digitální média a také v jiných počítačích.

Postup určení formátů paměťových karet, které jsou v počítači podporovány, naleznete v části [Seznámení s prvky počítače na stránce 4](#).

Vložení paměťové karty

⚠ UPOZORNĚNÍ: Aby nedošlo k poškození konektorů paměťové karty, při vkládání paměťové karty použijte jen minimální sílu.

1. Uchopte kartu štítkem nahoru a konektory směrem k počítači.
2. Vsuňte kartu do čtečky paměťových karet a zatlačte na ni, dokud nezapadne na místo.

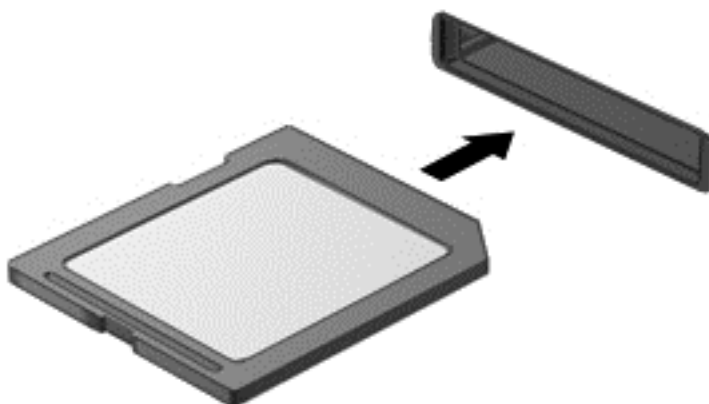

Jakmile vložíte kartu a zařízení je rozpoznáno, ozve se zvuk a může se zobrazit nabídka dostupných možností, které jsou k dispozici.

Odebrání paměťové karty

⚠ UPOZORNĚNÍ: Použijte následující postup bezpečného odebrání paměťové karty, čímž předejdete ztrátě dat nebo zablokování systému.

1. Uložte data a ukončete všechny programy, které souvisí s paměťovou kartou.
2. Klikněte na ikonu Bezpečně odebrat hardware v oznamovací oblasti na pravé straně hlavního panelu na ploše systému Windows. Poté postupujte podle pokynů na obrazovce.

3. Vytáhněte kartu ze zásuvky.

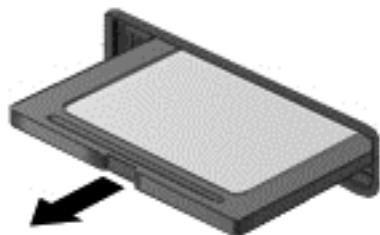

Používání karet čipových karet (pouze vybrané modely)

 **POZNÁMKA:** Termín *čipová karta* se v této kapitole používá k označení čipových karet i karet Java™.

Čipová karta je karta odpovídající velikosti kreditní karty, která má mikročip s pamětí a mikroprocesorem. Stejně jako osobní počítače mají čipové karty operační systém zajišťující vstupní a výstupní operace a také zahrnují funkce pro zabezpečení dat. Standardní karty Smart Card se používají se čtečkou karet Smart Card.

Pro přístup k obsahu mikročipu je vyžadován kód PIN. Další informace získáte v Nápovědě a podpoře. Klikněte na položky **Start > Nápověda a podpora**.

Vložení čipové karty

1. Uchopte kartu štítkem nahoru a jemně ji zasuňte do čtečky čipových karet, dokud nezapadne na místo.

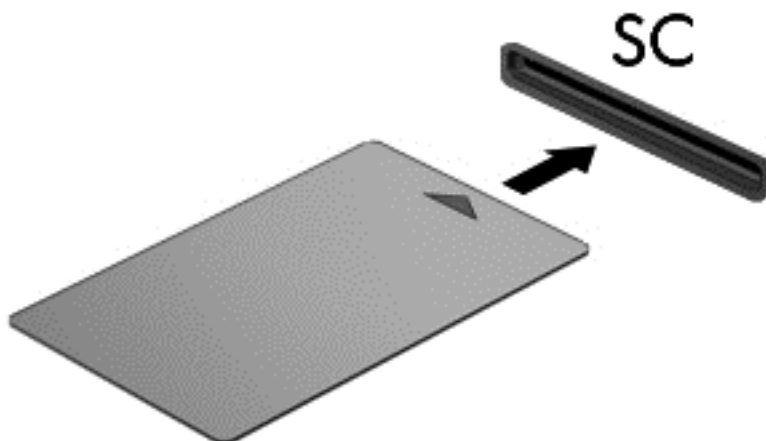

2. Postupujte podle pokynů na obrazovce pro přihlášení k počítači pomocí kódu PIN čipové karty.

Vyjmutí čipové karty

- ▲ Uchopte čipovou kartu za okraj a vytáhněte ji ze čtečky čipových karet.

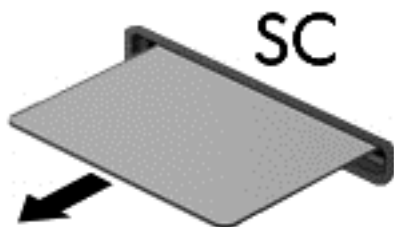

Použití zařízení USB

Univerzální sériová sběrnice (USB) je hardwarové rozhraní, které lze použít k připojení doplňkových externích zařízení USB, jako například klávesnice, myši, jednotky, tiskárny, skeneru nebo rozbočovače.

Některá zařízení USB mohou vyžadovat další podpůrný software, který je obvykle dodáván spolu se zařízením. Další informace o softwaru pro určité zařízení naleznete v pokynech příslušného výrobce. Tyto pokyny mohou být k dispozici se softwarem, na disku nebo na webových stránkách výrobce.

Počítač je vybaven alespoň 1 portem USB, který podporuje zařízení USB 1.0, 1.1, 2.0 a 3.0. Počítač může být také vybaven nabíjecím portem USB, jenž umožňuje napájení externího zařízení. Volitelné dokovací zařízení nebo rozbočovač USB poskytují další porty USB, které lze použít s počítačem.

Připojení zařízení USB

UPOZORNĚNÍ: Abyste zabránili poškození konektoru USB, používejte při připojování zařízení minimální sílu.

▲ Připojte kabel USB ze zařízení k portu USB.

POZNÁMKA: Následující obrázek se může od vašeho počítače mírně lišit.

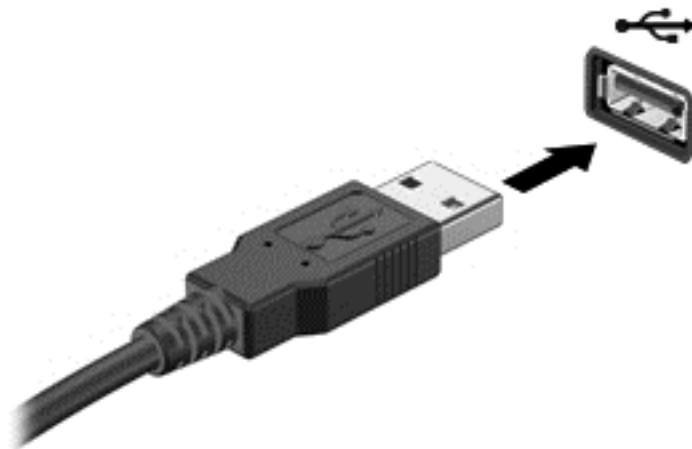

Jakmile bude zařízení nalezeno, uslyšíte zvukové upozornění.

POZNÁMKA: Při prvním připojení zařízení USB se v oznamovací oblasti zobrazí zpráva, která vás informuje, že bylo zařízení rozpoznáno počítačem.

Odebrání zařízení USB

UPOZORNĚNÍ: Aby nedošlo k poškození konektoru USB, neodpoujte zařízení USB táhnutím za kabel.

UPOZORNĚNÍ: Chcete-li zabránit ztrátě dat nebo nestabilitě systému, bezpečně odeberte zařízení USB dle následujícího postupu.

1. Chcete-li zařízení USB odebrat, uložte data a zavřete všechny programy, které souvisí se zařízením.
2. Na ploše systému Windows klikněte na ikonu Bezpečně odebrat hardware v oznamovací oblasti na pravé straně hlavního panelu a poté postupujte podle pokynů na obrazovce.
3. Odeberte zařízení.

Použití volitelných externích zařízení

 **POZNÁMKA:** Více informací o požadovaném softwaru a ovladačích nebo o tom, který port na počítači použít, naleznete v pokynech od výrobce.

Připojení externího zařízení k počítači:

 **UPOZORNĚNÍ:** Chcete-li předejít poškození zařízení při připojování napájeného zařízení, ujistěte se, že je zařízení vypnuto a napájecí kabel pro napájení střídavým proudem byl vytažen ze zásuvky.

1. Připojte zařízení k počítači.
2. Pokud připojujete napájené zařízení, připojte napájecí kabel zařízení do uzemněné zásuvky poskytující střídavý proud.
3. Zapněte zařízení.

Chcete-li odpojit nenapájené externí zařízení, vypněte zařízení a potom je odpojte od počítače. Chcete-li odpojit napájené externí zařízení, vypněte zařízení, odpojte je od počítače a potom odpojte jeho napájecí kabel střídavého proudu.

Použití doplňkových externích jednotek

Vyměnitelné externí jednotky rozšiřují vaše možnosti ukládání dat a přístupu k nim. Jednotku USB lze přidat připojením k portu USB na počítači.

 **POZNÁMKA:** Externí optické jednotky USB HP by měly být připojeny k napájenému portu USB na počítači.

Mezi jednotky pro rozhraní USB patří tyto druhy:

- disketová jednotka 1,44 MB,
- modul pevného disku,
- externí optická jednotka (CD, DVD nebo Blu-ray),
- zařízení MultiBay.

8 Jednotky

Manipulace s diskovými jednotkami

⚠ UPOZORNĚNÍ: Diskové jednotky jsou velmi citlivé a je třeba s nimi manipulovat opatrně. Před manipulací s jednotkami si nejprve přečtěte následující bezpečnostní pokyny. Jednotka vám nesmí upadnout. Také na ni nepokládejte předměty, nepolévejte ji tekutinami a nevystavujte ji extrémním teplotám a vlhkosti.

Při manipulaci s jednotkami dodržujte následující opatření:

- Před odebráním nebo vložením jednotky vypněte počítač. Pokud si nejste jisti, zda je počítač vypnut, nebo se nachází v režimu spánku nebo režimu hibernace, zapněte jej a potom jej vypněte pomocí operačního systému.
- Než začnete manipulovat s diskovou jednotkou, zbavte se elektrostatického náboje tím, že se dotknete nelakovaného kovového povrchu jednotky.
- Nedotýkejte se kolíků konektorů, výměnné jednotky nebo počítače.
- Nevkládejte jednotku do pozice nadměrnou silou.
- Je-li jediným zdrojem napájení baterie, zajistěte před zahájením zápisu na médium její dostatečné nabití.
- Posíláte-li jednotku poštou, zabalte ji do ochranné bublinkové fólie nebo jiného vhodného obalu a balíček označte štítkem „KŘEHKÉ“.
- Nevystavujte jednotku účinkům magnetického pole. Magnetická pole vyzařují také některá bezpečnostní zařízení, například zařízení pro kontrolu procházejících osob na letištích a ruční detektory. Jezdící pásy na letišti a obdobná bezpečnostní zařízení, která kontrolují příruční zavazadla, využívají místo magnetického pole rentgenové paprsky, které nepoškožují jednotky.
- Před odebráním jednotky z pozice, přenášením, předáním jednotky k přepravě nebo jejím uskladněním odeberte z jednotky médium.
- Během zápisu optické jednotky na disk nepoužívejte klávesnici počítače ani s počítačem nijak nemanipulujte. Proces zápisu je velmi citlivý na vibrace.
- Před přemístěním počítače, který je připojen k externímu pevnému disku, aktivujte režim spánku a počkejte, dokud údaje nezmizí z displeje, nebo správně odpojte externí pevný disk.

Použití pevných disků

⚠ UPOZORNĚNÍ: Zabránění ztrátě dat a narušení stability systému:

Než začnete měnit nebo přidávat paměťový modul či pevný disk, uložte svou práci a vypněte počítač.

Pokud si nejste jisti, zda je počítač vypnutý, zapněte jej stisknutím tlačítka napájení. Potom počítač vypněte prostřednictvím nabídky operačního systému.

Sejmutí a nasazení servisního krytu

Sejmutí servisního krytu

Servisní kryt odstraňte pro přístup k baterii, paměťovým modulům, pevnému disku a k dalším součástem.

1. Otočte bateriovou pozici směrem k sobě, posuňte uvolňovací západku servisního krytu (1) doleva, vyjměte volitelný šroub (pokud je používán) (2) a poté dalším posunutím uvolňovací západky (3) uvolněte servisní kryt.

 **POZNÁMKA:** Pokud nechcete použít doplňkový šroub, můžete jej uložit do prostoru za servisním krytem.

2. Servisní kryt odeberte tak, že jej posunete k přední části počítače (4) a zvednete jej (5).

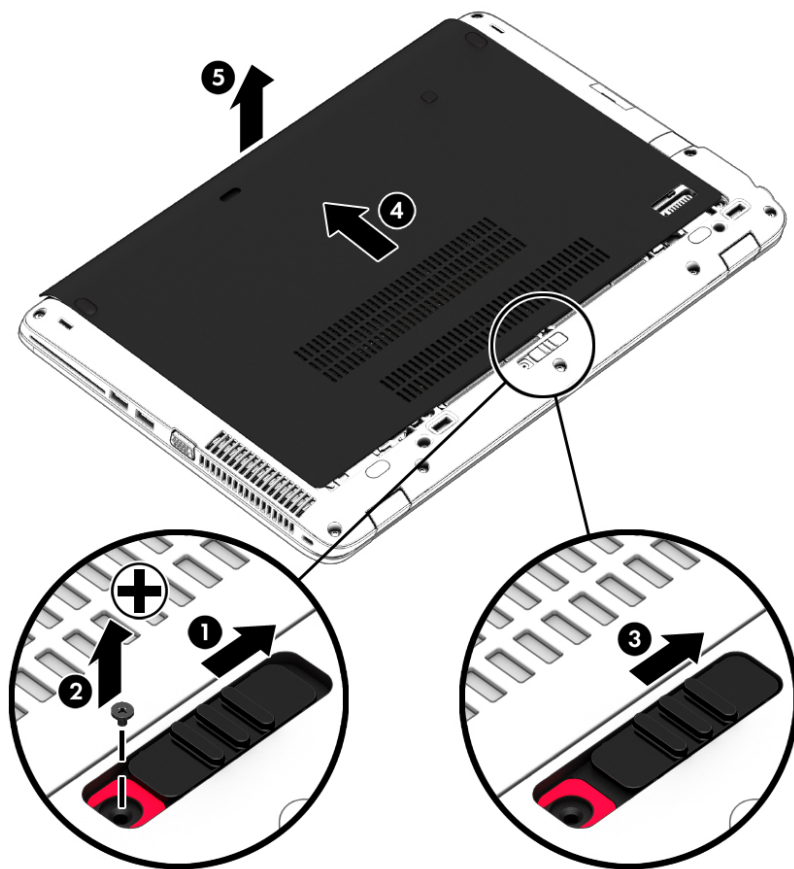

Vrácení servisního krytu

Po ukončení přístupu k baterii, zásuvce paměťového modulu, pevnému disku, štítku se směrnicemi a k dalším součástem vraťte servisní kryt zpět.

1. Sklopte servisní kryt dolů a zarovnejte jeho přední okraj s předním okrajem počítače (1).
2. Zarovnejte výstupky (2) na zadním okraji servisního krytu s drážkami na počítači.
3. Posuňte servisní kryt směrem k bateriové pozici tak, aby zaklapl na místě.

- Otočte počítač bateriovou pozicí směrem k sobě a posuňte uvolňovací západku servisního krytu směrem doleva (3). Poté případně vložte a utáhněte volitelný šroub (4), který drží servisní kryt na místě. Zajistěte servisní kryt posunutím uvolňovací západky směrem doprava (5).

 **POZNÁMKA:** Pokud nechcete použít doplňkový šroub, uložte jej do prostoru za servisním krytem.

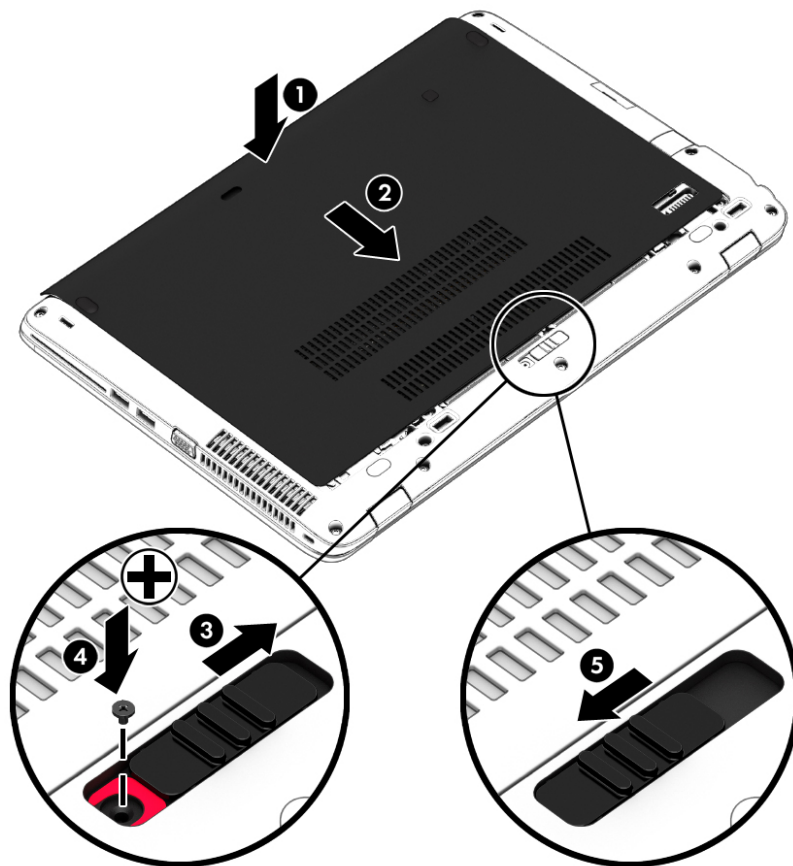

Výměna nebo inovace pevného disku

 **UPOZORNĚNÍ:** Zabránění ztrátě dat a narušení stability systému:

Před vyjmutím pevného disku z pozice nejprve vypněte počítač. Pevný disk neodebírejte, pokud je počítač zapnutý, v režimu spánku nebo hibernace.

Pokud si nejste jisti, zda je počítač vypnutý, zapněte jej stisknutím tlačítka napájení. Potom počítač vypněte prostřednictvím nabídky operačního systému.

Odebrání pevného disku

Vyjmutí pevného disku:

- Uložte data a vypněte počítač.
- Odpojte napájení střídavým proudem a externí zařízení připojená k počítači.
- Otočte počítač dnem vzhůru a položte jej na rovný povrch.
- Odeberte servisní kryt (viz [Sejmutí servisního krytu na stránce 52](#)).

5. Odeberte baterii (viz [Odebrání baterie na stránce 41](#)).
6. Uvolněte 4 šrouby jednotky pevného disku (1). Posuňte pevný disk (2) a vyjměte pevný disk (3).

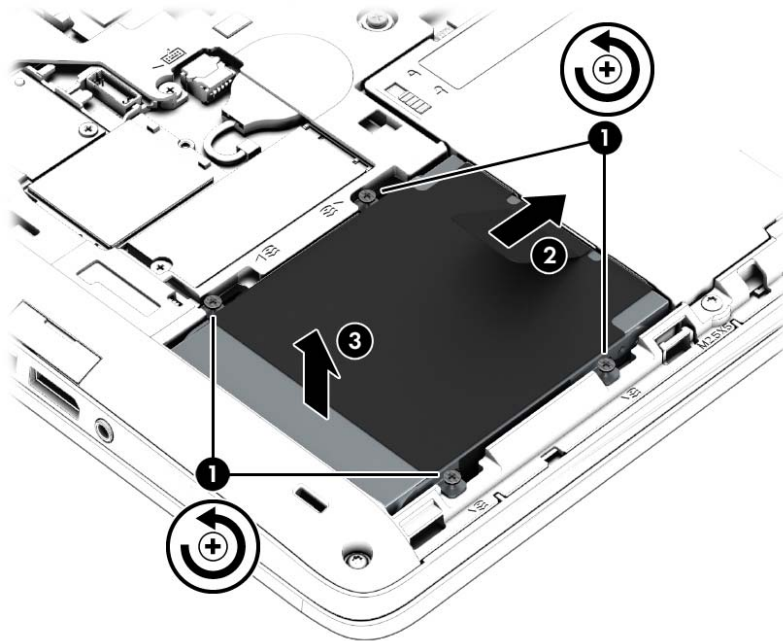

Instalace pevného disku

 **POZNÁMKA:** Váš počítač se může od ilustrace v této kapitole mírně lišit.

Instalace pevného disku:

1. Vložte pevný disk do pozice pevného disku pod úhlem (1) a vytáhněte plastový výstupek (2) směrem ke středu počítače, aby se pevný disk spojil s konektorem.

2. Utáhněte šrouby pevného disku (3).

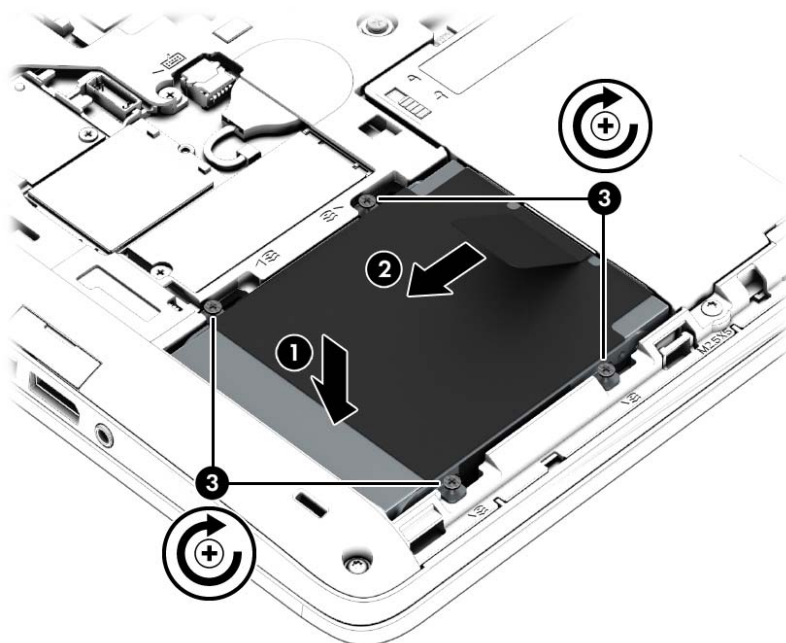

3. Vložte baterii (viz [Vložení baterie na stránce 41](#)).
4. Nasadte servisní kryt (viz [Vrácení servisního krytu na stránce 52](#)).
5. Připojte k počítači napájení střídavým proudem a externí zařízení.
6. Zapněte počítač.

Zvýšení výkonu pevného disku

Defragmentace disku

Při používání počítače dochází k fragmentaci souborů pevného disku. Software Defragmentace disku spojuje fragmentované části souborů a složek pevného disku, a umožňuje tak efektivnější provoz systému.

 **POZNÁMKA:** Jednotky SSD není třeba defragmentovat.

Po spuštění defragmentace disku bude software pracovat automaticky. V závislosti na velikosti pevného disku a počtu fragmentovaných souborů může dokončení defragmentace disku trvat déle než hodinu. Defragmentaci je vhodné spustit v průběhu noci nebo v jinou dobu, kdy počítač nepotřebujete používat.

Společnost HP doporučuje provádět defragmentaci minimálně jednou měsíčně. Defragmentaci disku můžete nastavit tak, aby se spouštěla jednou za měsíc, ale ručně ji můžete provádět kdykoliv.

Spuštění defragmentace disku:

1. Připojte počítač ke zdroji napájení střídavým proudem.
2. Klikněte na položky **Start > Programy > Příslušenství > Systémové nástroje > Defragmentace disku**.
3. Klikněte na tlačítko **Defragmentovat disk**.



POZNÁMKA: Systém Windows obsahuje funkci Řízení uživatelských účtů, která zlepšuje zabezpečení počítače. Při instalaci softwaru, spuštění nástrojů nebo změnách nastavení systému Windows můžete být vyzváni k povolení dotyčné akce nebo k zadání hesla. Informace naleznete v Nápovědě a podpoře. Přístup k Nápovědě a podpoře získáte zvolením položek **Start > Nápověda a podpora**.

Další informace naleznete v elektronické nápovědě programu Defragmentace disku.

Vyčištění disku

Program Vyčištění disku vyhledává na pevném disku nepotřebné soubory, které lze bezpečně smazat, a tak pomáhá uvolnit místo na disku a zvýšit výkonnost počítače.

Spuštění programu Vyčištění disku:

1. Klikněte na položky **Start > Programy > Příslušenství > Systémové nástroje > Vyčištění disku**.
2. Postupujte podle pokynů na obrazovce.

Použití HP 3D DriveGuard

Systém ochrany pevného disku HP 3D DriveGuard chrání pevný disk tím, že zaparkuje pevný disk v následujících případech:

- Počítač „vám upadne“.
- Přesunete počítač se zavřeným displejem, když je počítač napájen z baterie.

Pokud nastane jedna z těchto událostí, chvíli po ní systém ochrany pevného disku HP 3D DriveGuard obnoví normální provoz pevného disku.



POZNÁMKA: Disky SSDs neobsahují pohyblivé součásti, proto není systém ochrany pevného disku HP 3D DriveGuard zapotřebí.





POZNÁMKA: Pevné disky v primární nebo sekundární pozici jsou chráněny pomocí ochrany pevného disku HP 3D DriveGuard. Pevné disky instalované v doplňkových dokovacích zařízeních nebo připojené k portům USB nejsou chráněny pomocí HP 3D DriveGuard.

Další informace naleznete v nápovědě softwaru HP 3D DriveGuard.

Určení stavu programu HP 3D DriveGuard

Kontrolka pevného disku na počítači změní barvu, což znamená, že je pevný disk v primární nebo sekundární pozici (pouze vybrané modely) zaparkován. K určení toho, zda je jednotka aktuálně

chráněna nebo zda je jednotka zaparkovaná, použijte ikonu v oznamovací oblasti na pravém konci hlavního panelu na ploše systému Windows nebo v Centru nastavení mobilních zařízení:

- Pokud software aktivně chrání disk, u ikony pevného disku se zobrazí zelený symbol zaškrtnutí .
- Pokud je software vypnut, přes ikonu pevného disku se zobrazí symbol .
- Pokud byl v důsledku nárazu disk zaparkován, u ikony pevného disku se zobrazí oranžový kužel .

Pokud není v oznamovací oblasti ikona aktivována, můžete ji aktivovat následujícím způsobem:

1. Vyberte položky **Start > Ovládací panely > Hardware a zvuk > HP 3D DriveGuard**.
2. Na řádce **Ikony na hlavním panelu** klikněte na **Zobrazit**.

 **POZNÁMKA:** Pokud budete vyzváni funkcí Řízení uživatelských účtů, klikněte na možnost **Ano**.

3. Klikněte na tlačítko **OK**.

Správa napájení zaparkovaného pevného disku

Pokud systém ochrany pevného disku HP 3D DriveGuard jednotku zaparkoval, počítač se bude chovat následovně:

- Nevypne se.
- Počítač nepřejde do režimu spánku.
- Počítač neaktivuje výstrahy týkající se baterií nastavené na kartě Nastavení varování v okně Možnosti napájení.

Dříve než budete s počítačem pohybovat, společnost HP doporučuje, abyste jej vypnuli nebo aktivovali režim spánku.

Použití softwaru HP 3D DriveGuard

Software systému ochrany pevného disku HP 3D DriveGuard umožňuje provádět následující operace:

- Aktivovat a deaktivovat systém ochrany pevného disku HP 3D DriveGuard.

 **POZNÁMKA:** V závislosti na uživatelských oprávněních možná nebudete moci aktivovat nebo deaktivovat systém HP 3D DriveGuard. Členové skupiny Správci mohou měnit nastavení oprávnění uživatelů ostatních skupin.

- Zjistit, zda je jednotka v systému podporována.

Spuštění softwaru a změna nastavení:

1. Dvojitě klikněte na ikonu v oznamovací oblasti na pravé straně hlavního panelu na ploše systému Windows.

– nebo –

Pravým tlačítkem klikněte na ikonu v oznamovací oblasti a potom vyberte položku **Nastavení**.

2. Klikněte na požadované tlačítko a změňte nastavení.
3. Klikněte na tlačítko **OK**.

9 Zabezpečení

Ochrana počítače

Standardní bezpečnostní funkce poskytované operačním systémem Windows a nástrojem Computer Setup (BIOS) pro jiné operační systémy než Windows mohou chránit osobní nastavení a data před různými riziky.

 **POZNÁMKA:** Funkce zabezpečení jsou navrženy tak, aby sloužily jako odrazující prvek. Nemohou však zabránit zneužití nebo odcizení produktu.

 **POZNÁMKA:** Dříve než svůj počítač odešlete do servisu, vytvořte zálohu důvěrných souborů a odstraňte je společně se všemi uloženými hesly.

 **POZNÁMKA:** Některé funkce uvedené v této kapitole nemusí být ve vašem počítači k dispozici.

 **POZNÁMKA:** Počítač podporuje službu Computrace, která v některých oblastech umožňuje bezpečnostní sledování online a získání počítače zpět. Pokud je počítač odcizen, může jej služba Computrace lokalizovat ve chvíli, kdy se neoprávněný uživatel připojí k Internetu. Chcete-li používat službu Computrace, je nutné zakoupit související software a zaregistrovat se. Informace o objednání softwaru Computrace naleznete na webu společnosti HP na adrese <http://hp-pt.absolute.com>.

Nebezpečí pro počítače	Funkce zabezpečení
Neoprávněné používání počítače	Nástroj HP Client Security v kombinaci s heslem, čipovou kartou, bezkontaktní kartou, zaregistrovanými obličejí, zaregistrovanými otisky prstů nebo jinými přihlašovacími údaji pro ověřování
Neoprávněný přístup k nástroji Computer Setup (f10)	Heslo správce systému BIOS v nástroji Computer Setup*
Neoprávněný přístup k obsahu pevného disku	Heslo DriveLock nebo heslo Automatic DriveLock v nástroji Setup*
Neoprávněný přístup z volitelné externí optické jednotky (pouze vybrané modely), volitelného externího disku (pouze vybrané modely) nebo vestavěného síťového adaptéru.	Možnosti spouštění v nástroji Computer Setup*
Neoprávněný přístup k uživatelskému účtu systému Windows	Uživatelské heslo systému Windows
Neoprávněný přístup k datům	<ul style="list-style-type: none">• Software HP Drive Encryption• Windows Defender
Neoprávněný přístup k nastavení nástroje Computer Setup a dalším informacím identifikace systému	Heslo správce systému BIOS v nástroji Computer Setup*
Neoprávněné odpojení počítače	Zásuvka bezpečnostního kabelu (pro připojení doplňkového bezpečnostního kabelu)

* Nástroj Computer Setup je předem instalovaný nástroj, zaváděný do paměti ROM, který lze použít, i když operační systém nefunguje nebo není zavedený. K procházení a výběru položek v nástroji Computer Setup můžete použít buď polohovací zařízení (TouchPad, ukazovátka, myš USB), nebo klávesnici.

Používání hesel

Heslo je skupina znaků, které zvolíte k zabezpečení dat v počítači. Podle toho, jak chcete řídit přístup k vašim datům, si můžete nastavit několik druhů hesel. Hesla mohou být nastavena v systému Windows nebo v nástroji Computer Setup pro jiné operační systémy než Windows, který je předinstalován v počítači.

- Hesla správce systému BIOS a heslo DriveLock se nastavují v nástroji Computer Setup. Tato hesla jsou spravována systémem BIOS.
- Hesla Automatic DriveLock jsou povolena v nástroji Computer Setup.
- Hesla systému Windows lze nastavit pouze v operačním systému Windows.
- Pokud bylo dříve nastaveno HP SpareKey a pokud jste zapomněli heslo správce BIOS nastavené v nástroji Computer Setup, můžete nástroj otevřít pomocí HP SpareKey.
- Pokud zapomenete uživatelské i hlavní heslo funkce DriveLock nastavené v nástroji Computer Setup, bude pevný disk chráněný těmito hesly trvale uzamčen a nebude možné jej dále používat.

Pro funkci nástroje Computer Setup i pro funkci zabezpečení systému Windows lze použít stejné heslo. Navíc lze stejné heslo použít zároveň u více funkcí nástroje Computer Setup.

Při vytváření a ukládání hesel se řiďte následujícími radami:

- Při vytváření hesel se řiďte požadavky nástroje.
- Nikdy nepoužívejte stejné heslo pro různé aplikace nebo weby. Nepoužívejte vaše hesla pro systém Windows pro jiné aplikace nebo weby.
- Pro uložení vašich uživatelských jmen a hesel pro všechny weby a aplikace, které používáte, použijte nástroj HP Client Security's Password Manager. Pokud je zapomenete, můžete si je v budoucnu v tomto nástroji bezpečně přechíst.
- Hesla neuchovávejte v souboru, který je uložený v počítači.

Následující tabulky obsahují přehled běžně používaných hesel systému Windows a správce systému BIOS a dále obsahují popis jejich funkcí.

Nastavení hesla v systému Windows

Heslo	Funkce
Heslo správce*	Zabezpečuje přístup k účtu správce systému Windows. POZNÁMKA: Pokud nastavíte heslo správce systému Windows, nenastavíte tím heslo správce systému BIOS.
Heslo uživatele*	Ochrání přístup k uživatelskému účtu systému Windows.

*Informace o nastavení hesla správce systému Windows nebo hesla uživatele systému Windows získáte po vybraní položek **Start > Nápověda a podpora**.

Nastavení hesel v nástroji Computer Setup

Heslo	Funkce
Heslo správce systému BIOS*	Omezuje přístup k nástroji Computer Setup. POZNÁMKA: Pokud jsou povoleny funkce bránící odstranění hesla správce systému BIOS, nebudete moci toto heslo odstranit, dokud nebudou tyto funkce zakázány.
Hlavní heslo funkce DriveLock*	Omezuje přístup k vestavěnému pevnému disku, který je chráněn funkcí DriveLock. Používá se také k vypnutí ochrany DriveLock. Toto heslo se nastavuje v nabídce DriveLock Passwords při povolování. POZNÁMKA: Před tím, než budete moci nastavit heslo DriveLock, musí být nastaveno heslo správce systému BIOS.
Uživatelské heslo funkce DriveLock*	Omezuje přístup k vestavěnému pevnému disku, který je chráněn funkcí DriveLock. Nastavuje se v nabídce DriveLock Passwords při povolování. POZNÁMKA: Před tím, než budete moci nastavit heslo DriveLock, musí být nastaveno heslo správce systému BIOS.

*Podrobnosti o každém hesle naleznete v následujících částech.

Správa hesla správce systému BIOS

Chcete-li nastavit, změnit nebo vymazat toto heslo, postupujte následovně:

Nastavení nového hesla správce systému BIOS

1. Zapněte nebo restartujte počítač a stiskněte klávesu **esc** ve chvíli, kdy se v dolní části obrazovky zobrazí zpráva „Press the ESC key for Startup Menu“ (Stiskněte klávesu esc pro vyvolání nabídky při spuštění).
2. Stisknutím klávesy **f10** spusťte nástroj Computer Setup.
3. Pomocí polohovacího zařízení nebo kláves se šipkami vyberte položku **Security** (Zabezpečení) > **Setup BIOS Administrator Password** (Nastavit heslo administrátora BIOS) a poté stiskněte klávesu **enter**.
4. Po vyzvání zadejte heslo.
5. Po vyzvání znovu zadejte heslo pro potvrzení.
6. Chcete-li změny uložit a ukončit nástroj Computer Setup, klikněte na položku **Save** (Uložit) a dále postupujte podle pokynů na obrazovce.
– nebo –
Pomocí kláves se šipkami vyberte položku **File** (Soubor) > **Save Changes and Exit** (Uložit změny a ukončit) a poté stiskněte klávesu **enter**.

Změny se zavedou po restartování počítače.

Změna hesla správce systému BIOS

1. Zapněte nebo restartujte počítač a stiskněte klávesu **esc**, ve chvíli, kdy se v dolní části obrazovky zobrazí zpráva „Press the ESC key for Startup Menu“ (Stiskněte klávesu **esc** pro vyvolání nabídky při spuštění).
2. Stisknutím klávesy **f10** spusťte nástroj Computer Setup.
3. Pomocí polohovacího zařízení nebo kláves se šipkami vyberte možnost **Security** (Zabezpečení) > **Change Password** (Změna hesla) a poté stiskněte klávesu **enter**.
4. Po vyzvání zadejte aktuální heslo.
5. Po vyzvání znovu zadejte nové heslo pro potvrzení.
6. Jestliže chcete uložit nastavení a ukončit nástroj Computer Setup, klikněte na ikonu **Save** (Uložit) v levé dolní části obrazovky a potom postupujte podle pokynů na obrazovce.

– nebo –

Pomocí kláves se šipkami vyberte položku **File** (Soubor) > **Save Changes and Exit** (Uložit změny a ukončit) a poté stiskněte klávesu **enter**.

Změny se zavedou po restartování počítače.

Odstranění hesla správce systému BIOS

1. Zapněte nebo restartujte počítač a stiskněte klávesu **esc** ve chvíli, kdy se v dolní části obrazovky zobrazí zpráva „Press the ESC key for Startup Menu“ (Stiskněte klávesu **esc** pro vyvolání nabídky při spuštění).
2. Stisknutím klávesy **f10** spusťte nástroj Computer Setup.
3. Pomocí ukazovacího zařízení nebo kláves se šipkami vyberte možnost **Security** (Zabezpečení) > **Change Password** (Změna hesla) a poté stiskněte klávesu **enter**.
4. Po vyzvání zadejte aktuální heslo.
5. Po výzvě k zadání nového hesla nechte pole prázdné a poté stiskněte klávesu **enter**.
6. Přečtěte si varování. Pokud chcete pokračovat, zvolte možnost **YES** (Ano).
7. Po výzvě k opakovanému zadání nového hesla nechte pole prázdné a poté stiskněte klávesu **enter**.
8. Jestliže chcete uložit nastavení a ukončit nástroj Computer Setup, klikněte na ikonu **Save** (Uložit) v levé dolní části obrazovky a potom postupujte podle pokynů na obrazovce.

– nebo –

Pomocí kláves se šipkami vyberte položku **File** (Soubor) > **Save Changes and Exit** (Uložit změny a ukončit) a poté stiskněte klávesu **enter**.

Změny se zavedou po restartování počítače.

Zadání hesla správce systému BIOS

Po výzvě **BIOS administrator password** (Heslo správce systému BIOS) zadejte heslo (pomocí stejného typu kláves, které jste použili při jeho nastavení) a poté stiskněte klávesu **enter**. Po třech neúspěšných pokusech o zadání hesla správce systému BIOS je nutné počítač restartovat a akci opakovat.

Správa hesla funkce DriveLock nástroje Computer Setup

 **UPOZORNĚNÍ:** Aby se nestalo, že pevný disk chráněný funkcí DriveLock bude trvale nepoužitelný, uložte uživatelské a hlavní heslo funkce DriveLock na bezpečném místě, které není v blízkosti počítače. Pokud zapomenete obě hesla funkce DriveLock, bude pevný disk natrvalo uzamčen a nebude jej možné dále používat.

Funkce DriveLock chrání před neoprávněným přístupem k obsahu pevného disku. Funkci DriveLock lze použít pouze pro vestavěné pevné disky počítače. Po zavedení funkce DriveLock bude při přístupu k pevnému disku vyžadováno heslo. Pokud má být pevný disk přístupný pomocí hesel DriveLock, musí být vložen v počítači nebo v pokročilém replikátoru portů.

 **POZNÁMKA:** Před přístupem k funkci DriveLock je nutné zadat heslo správce systému BIOS.

Pokud chcete zapnout funkci DriveLock pro pevný disk, je nutné nastavit uživatelské a hlavní heslo v nástroji Computer Setup. Důležité informace o použití funkce DriveLock:

- Po zavedení funkce DriveLock lze k pevnému disku přistupovat pouze po zadání uživatelského nebo hlavního hesla.
- Vlastníkem uživatelského hesla by měl být běžný uživatel chráněného pevného disku. Vlastníkem hlavního hesla může být správce systému nebo běžný uživatel.
- Uživatelské i hlavní heslo mohou být shodná.
- Uživatelské nebo hlavní heslo lze zrušit pouze po odstranění ochrany DriveLock pro daný pevný disk. Funkce DriveLock může být deaktivována pouze zadáním hlavního hesla.

Nastavení hesla funkce DriveLock

Postup nastavení hesla DriveLock v nástroji Computer Setup:

1. Zapněte počítač a stiskněte klávesu **esc**, zatímco je v dolní části obrazovky zobrazena zpráva „Press the ESC key for Startup Menu“ (Pro zobrazení nabídky při spuštění stiskněte klávesu ESC).
2. Stisknutím klávesy **f10** spusťte nástroj Computer Setup.
3. Pomocí polohovacího zařízení nebo kláves se šipkami vyberte možnost **Security** (Zabezpečení) > **DriveLock** a poté stiskněte klávesu **enter**.
4. Klikněte na položku Set DriveLock Password (global) (Nastavit heslo DriveLock)
5. Zadejte heslo správce systému BIOS a stiskněte klávesu **enter**.
6. Pomocí polohovacího zařízení nebo kláves se šipkami vyberte pevný disk, který chcete chránit, a poté stiskněte klávesu **enter**.
7. Přečtěte si varování. Pokračujte klepnutím na tlačítko **YES** (Ano).
8. Po vyzvání zadejte hlavní heslo a poté stiskněte **enter**.
9. Po vyzvání znovu zadejte hlavní heslo pro potvrzení a poté stiskněte **enter**.
10. Po vyzvání zadejte uživatelské heslo a poté stiskněte **enter**.
11. Po vyzvání znovu zadejte uživatelské heslo pro potvrzení a poté stiskněte **enter**.
12. Pokud chcete ověřit aktivaci funkce DriveLock u zvolené jednotky pevného disku, zadejte do pole pro potvrzení řetězec `DriveLock` a stiskněte klávesu **enter**.



POZNÁMKA: Při potvrzení funkce DriveLock se rozlišuje velikost písmen.

13. Jestliže chcete uložit nastavení a ukončit nástroj Computer Setup, klikněte na ikonu **Save** (Uložit) v levé dolní části obrazovky a potom postupujte podle pokynů na obrazovce.

– nebo –

Pomocí kláves se šipkami vyberte **File** (Soubor) > **Save Changes and Exit** (Uložit změny a ukončit) a poté stiskněte **enter**.

Změny se zavedou po restartování počítače.

Zadání hesla funkce DriveLock

Ujistěte se, že je jednotka pevného disku vložena v počítači (ne ve volitelném dokovacím zařízení nebo v externím zařízení MultiBay).

V dialogovém okně **DriveLock Password** (Heslo funkce DriveLock) zadejte uživatelské nebo hlavní heslo (pomocí stejné kombinace kláves, jaká byla použita při vytváření hesla) a stiskněte klávesu [enter](#).

Pokud heslo zadáte dvakrát neúspěšně, budete muset vypnout počítač a zkusit zadat heslo znovu.

Změna hesla funkce DriveLock

Postup změny hesla DriveLock v nástroji Computer Setup:

1. Zapněte počítač a stiskněte klávesu **esc**, zatímco je v dolní části obrazovky zobrazena zpráva „Press the ESC key for Startup Menu“ (Pro zobrazení nabídky při spuštění stiskněte klávesu ESC).
2. Stisknutím klávesy **f10** spustíte nástroj Computer Setup.
3. Pomocí polohovacího zařízení nebo kláves se šipkami vyberte možnost **Security** (Zabezpečení) > **DriveLock** a poté stiskněte klávesu **enter**.
4. Zadejte heslo správce systému BIOS a stiskněte klávesu **enter**.
5. Pomocí polohovacího zařízení nebo kláves se šipkami vyberte možnost DriveLock Password (Heslo funkce DriveLock) a poté stiskněte klávesu **enter**.
6. Pomocí kláves se šipkami vyberte vestavěný pevný disk a poté stiskněte klávesu **enter**.
7. Pomocí polohovacího zařízení nebo kláves se šipkami vyberte položku **Change Password** (Změnit heslo).
8. Po vyzvání zadejte aktuální heslo a poté stiskněte **enter**.
9. Po vyzvání zadejte nové heslo a poté stiskněte **enter**.
10. Po vyzvání znovu zadejte nové heslo pro potvrzení a poté stiskněte **enter**.
11. Jestliže chcete uložit nastavení a ukončit nástroj Computer Setup, klikněte na ikonu **Save** (Uložit) v levé dolní části obrazovky a potom postupujte podle pokynů na obrazovce.

– nebo –

Pomocí kláves se šipkami vyberte **File** (Soubor) > **Save Changes and Exit** (Uložit změny a ukončit) a poté stiskněte **enter**.

Změny se zavedou po restartování počítače.

Vypnutí funkce DriveLock

Postup vypnutí funkce DriveLock v nástroji Computer Setup:

1. Zapněte počítač a stiskněte klávesu **esc**, zatímco je v dolní části obrazovky zobrazena zpráva „Press the ESC key for Startup Menu“ (Pro zobrazení nabídky při spuštění stiskněte klávesu ESC).
2. Stisknutím klávesy **f10** spustíte nástroj Computer Setup.
3. Pomocí polohovacího zařízení nebo kláves se šipkami vyberte možnost **Security** (Zabezpečení) > **DriveLock** a poté stiskněte klávesu **enter**.
4. Zadejte heslo správce systému BIOS a stiskněte klávesu **enter**.
5. Pomocí polohovacího zařízení nebo kláves se šipkami vyberte položku **Set DriveLock Password** (Nastavit heslo funkce DriveLock) a poté stiskněte klávesu **enter**.
6. Pomocí polohovacího zařízení nebo kláves se šipkami vyberte vestavěnou jednotku pevného disku a stiskněte klávesu **enter**.
7. Pomocí polohovacího zařízení nebo kláves se šipkami vyberte položku **Disable protection** (Vypnout ochranu).
8. Zadejte hlavní heslo a stiskněte klávesu **enter**.
9. Chcete-li změny uložit a ukončit nástroj Computer Setup, klikněte na položku **Save** (Uložit) a dále postupujte podle pokynů na obrazovce.

– nebo –

Pomocí kláves se šipkami vyberte položku **File** (Soubor) > **Save Changes and Exit** (Uložit změny a ukončit) a poté stiskněte klávesu **enter**.

Změny se zavedou po restartování počítače.

Použití automatické funkce DriveLock v nástroji Computer Setup

V prostředí s více uživateli můžete nastavit heslo Automatic DriveLock. Pokud je heslo Automatic DriveLock povoleno, bude pro vás vytvořeno náhodné uživatelské heslo a hlavní heslo DriveLock. Jakmile se kterýkoli z uživatelů přihlásí pomocí svého přihlašovacího hesla, bude pro odemknutí jednotky použito totéž náhodné uživatelské heslo a hlavní heslo DriveLock.



POZNÁMKA: Před přístupem k funkcím automatické funkce DriveLock je nutné zadat heslo správce systému BIOS.

Zadání hesla Automatic DriveLock

Postup povolení hesla Automatic DriveLock v nástroji Computer Setup:

1. Zapněte nebo restartujte počítač a stiskněte klávesu **esc**, zatímco je v dolní části obrazovky zobrazena zpráva „Press the ESC key for Startup Menu“ (Pro zobrazení nabídky při spuštění stiskněte klávesu ESC).
2. Stisknutím klávesy **f10** spustíte nástroj Computer Setup.
3. Pomocí polohovacího zařízení nebo kláves se šipkami vyberte položky **Security** (Zabezpečení) > **Automatic DriveLock** a stiskněte klávesu **enter**.
4. Zadejte heslo správce systému BIOS a stiskněte klávesu **enter**.
5. Pomocí polohovacího zařízení nebo kláves se šipkami vyberte vestavěnou jednotku pevného disku a stiskněte klávesu **enter**.

6. Přečtěte si varování. Pokračujte klepnutím na tlačítko **YES** (Ano).
7. Chcete-li změny uložit a ukončit nástroj Computer Setup, klikněte na položku **Save** (Uložit) a dále postupujte podle pokynů na obrazovce.

– nebo –

Pomocí kláves se šipkami vyberte položku **File** (Soubor) > **Save Changes and Exit** (Uložit změny a ukončit) a poté stiskněte klávesu **enter**.

Vypnutí funkce Automatic DriveLock

Postup vypnutí funkce DriveLock v nástroji Computer Setup:

1. Zapněte nebo restartujte počítač a stiskněte klávesu **esc**, zatímco je v dolní části obrazovky zobrazena zpráva „Press the ESC key for Startup Menu“ (Pro zobrazení nabídky při spuštění stiskněte klávesu ESC).
2. Stisknutím klávesy **f10** spusťte nástroj Computer Setup.
3. Pomocí polohovacího zařízení nebo kláves se šipkami vyberte položky **Security** (Zabezpečení) > **Automatic DriveLock** a stiskněte klávesu **enter**.
4. Zadejte heslo správce systému BIOS a stiskněte klávesu **enter**.
5. Pomocí polohovacího zařízení nebo kláves se šipkami vyberte vestavěnou jednotku pevného disku a stiskněte klávesu **enter**.
6. Pomocí polohovacího zařízení nebo kláves se šipkami vyberte položku **Disable protection** (Vypnout ochranu).
7. Jestliže chcete uložit nastavení a ukončit nástroj Computer Setup, klikněte na ikonu **Save** (Uložit) v levé dolní části obrazovky a potom postupujte podle pokynů na obrazovce.

– nebo –

Pomocí kláves se šipkami vyberte položku **File** (Soubor) > **Save Changes and Exit** (Uložit změny a ukončit) a poté stiskněte klávesu **enter**.

Použití antivirového softwaru

Pokud používáte počítač pro přístup k e-mailu, síti nebo k Internetu, vystavujete jej počítačovým virům. Počítačové viry mohou znemožnit fungování operačního systému, programů či nástrojů nebo vést k jejich abnormálnímu fungování.

Antivirový software dokáže zjistit většinu virů, zničit je a ve většině případů napravit všechny škody, které způsobily. Aby mohl poskytovat průběžnou ochranu proti nově objeveným virům, musí se antivirový software pravidelně aktualizovat.

Pokud chcete získat další informace o virech, zadejte do pole Hledat v Nápovědě a podpoře klíčové slovo *viry*.

Použití softwaru brány firewall

Brány firewall byly navrženy, aby bránily neoprávněnému přístupu k systému či síti. Brána firewall může být software nainstalovaný v počítači nebo v síti, a/nebo řešení tvořené hardwarem a softwarem.

Můžete si vybrat ze dvou typů bran firewall:

- Hostitelské brány firewall – software, který chrání pouze počítač, v němž je nainstalován.
- Síťové brány firewall – jsou nainstalovány mezi vaším modemem DSL nebo kabelovým modemem a domácí sítí, aby chránily všechny počítače v síti.

Je-li v systému nainstalována brána firewall, všechna příchozí a odchozí data jsou sledována a porovnávána s bezpečnostními kritérii nastavenými uživatelem. Jakákoli data, která tato kritéria nesplňují, jsou blokována.

Ve vašem počítači nebo síťovém vybavení již může být brána firewall nainstalována. Pokud ne, můžete si zvolit některé z řešení brány firewall.



POZNÁMKA: Za určitých okolností může brána firewall blokovat přístup ke hrám využívajícím síť Internet, narušovat síťové sdílení souborů a tiskáren nebo blokovat povolené přílohy elektronické pošty. Pokud chcete tento problém dočasně vyřešit, vypněte bránu firewall, proveďte požadovanou činnost a opět bránu firewall zapněte. Pokud chcete problém vyřešit trvale, změňte konfiguraci brány firewall.

Instalace důležitých bezpečnostních aktualizací



UPOZORNĚNÍ: Společnost Microsoft® rozesílá upozornění týkající se důležitých aktualizací. Pokud chcete ochránit počítač před narušením bezpečnosti a počítačovými viry, instalujte ihned po obdržení varování všechny důležité aktualizace od společnosti Microsoft.

Je možné, že od doby expedice počítače od výrobce byly zveřejněny nové aktualizace operačního systému a ostatního softwaru. Abyste se přesvědčili, že jsou na počítači nainstalovány všechny dostupné aktualizace, postupujte podle pokynů.

1. Spustíte Windows Update co nejdříve po instalaci vašeho počítače.
2. Poté spouštějte službu Windows Update každý měsíc.
3. Aktualizace systému Windows a dalších programů společnosti Microsoft můžete po jejich vydání získat z webu společnosti Microsoft nebo pomocí odkazu na aktualizace v okně Nápověda a podpora.

Použití nástroje HP Client Security Manager

Software HP Client Security Manager je předinstalován na vybraných modelech počítačů. Tento software lze spouštět prostřednictvím okna Ovládací panely systému Windows. Software poskytuje funkce zabezpečení, které pomáhají chránit před neoprávněným přístupem k počítači, síti a důležitým datům. Další informace naleznete v softwarové nápovědě nástroje HP Client Security.

Instalace volitelného bezpečnostního kabelu



POZNÁMKA: Bezpečnostní kabel slouží jako ochranný prvek, nežádoucím použití nebo krádeži však zcela zabránit nedokáže.

 **POZNÁMKA:** Zásuvka pro bezpečnostní kabel na vašem počítači může vypadat mírně odlišně od ilustrace v této části. Umístění zásuvky pro bezpečnostní kabel na vašem počítači je popsáno v části [Seznámení s prvky počítače na stránce 4](#).

1. Obtočte bezpečnostní kabel okolo pevně zajištěného objektu.
2. Vložte klíč (1) do zámku kabelu (2).
3. Vložte zámeček kabelu do zásuvky bezpečnostního kabelu na počítači (3) a klíčem zamkněte zámeček kabelu.

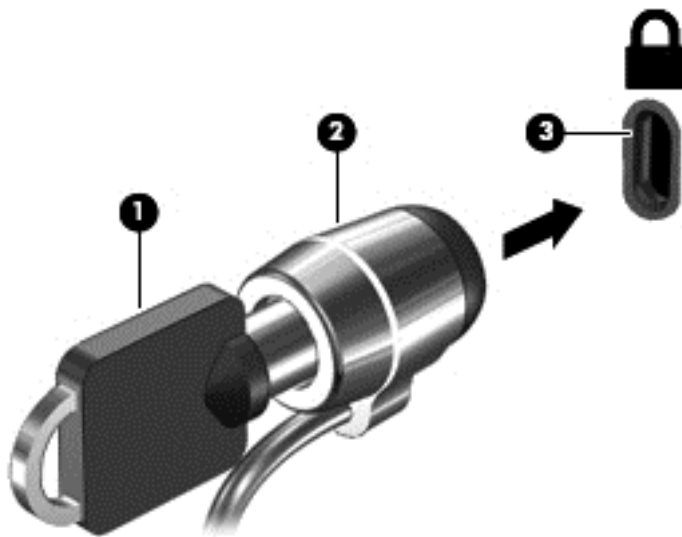

Používání čtečky otisků prstů (pouze u vybraných modelů)

Integrovaná čtečka otisků prstů je k dispozici na vybraných modelech počítačů. Pokud chcete používat čtečku otisku prstů, musíte otisky vašich prstů zaregistrovat v nástroji HP Client Security's Credential Manager. Podrobnosti jsou uvedeny v softwarové nápovědě HP Client Security.

Poté, co zaregistrujete vaše otisky prstů v nástroji Credential Manager, můžete použít nástroj HP Client Security's Password Manager pro uložení a zadání vašich uživatelských jmen a hesel do podporovaných webů a aplikací.

Nalezení čtečky otisků prstů

Čtečka otisků prstů je malým kovovým snímačem, který se nachází na pravé straně klávesnice

V závislosti na modelu počítače může být čtečka otisků prstů orientovaná vodorovně nebo svisle. Obě orientace vyžadují, abyste kolmo přejeli prstem přes kovový snímač. Umístění čtečky na vašem počítači je popsáno v části [Tlačítka a čtečka otisků prstů \(pouze vybrané modely\) na stránce 6](#).

10 Údržba

Přidání nebo výměna paměťového modulu

Počítač obsahuje jednu pozici paměťového modulu. Kapacitu paměti počítače je možné navýšit přidáním paměťového modulu do prázdné zásuvky pro rozšiřující paměťový modul nebo inovací existujícího paměťového modulu v zásuvce pro primární paměťový modul.

 **VAROVÁNÍ!** Chcete-li snížit riziko úrazu elektrickým proudem a poškození zařízení, odpojte před instalací paměťového modulu napájecí kabel a odeberte všechny baterie.

 **UPOZORNĚNÍ:** Elektrostatický výboj může poškodit elektronické součástky. Než začnete pracovat, je třeba se zbavit náboje statické elektřiny tak, že se dotknete uzemněného kovového objektu.

UPOZORNĚNÍ: Zabránění ztrátě dat a narušení stability systému:

Před přidáváním nebo výměnou paměťových modulů vypněte počítač. Paměťový modul nevyjímejte, pokud je počítač zapnutý, v režimu spánku nebo v režimu hibernace.

Pokud si nejste jisti, zda je počítač vypnutý nebo v režimu hibernace, zapněte jej stisknutím tlačítka napájení. Potom počítač vypněte prostřednictvím nabídky operačního systému.

 **POZNÁMKA:** Chcete-li při přidávání druhého paměťového modulu použít dvoukanalovou konfiguraci, je třeba vložit dva stejné paměťové moduly.

 **POZNÁMKA:** Primární paměťový modul je umístěn ve spodní zásuvce pro paměťový modul. Rozšiřující paměťový modul je umístěn v horní zásuvce.

Postup přidání nebo výměny paměťového modulu:

1. Uložte data a vypněte počítač.
2. Odpojte napájení střídavým proudem a externí zařízení připojená k počítači.
3. Odeberte servisní kryt (viz [Sejmutí servisního krytu na stránce 52](#)).
4. Odeberte baterii (viz [Odebrání baterie na stránce 41](#)).
5. Pokud vyměňujete paměťový modul, odeberte ten původní:
 - a. Odtáhněte pojistné svorky **(1)** na obou stranách paměťového modulu.
Paměťový modul se vykloní nahoru.

- b. Uchopte paměťový modul za hrany **(2)** a opatrně jej vytáhněte ze zásuvky pro paměťový modul.

⚠ UPOZORNĚNÍ: Aby nedošlo k poškození paměťového modulu, uchopte jej pouze za hrany. Nedotýkejte se součástí paměťového modulu.

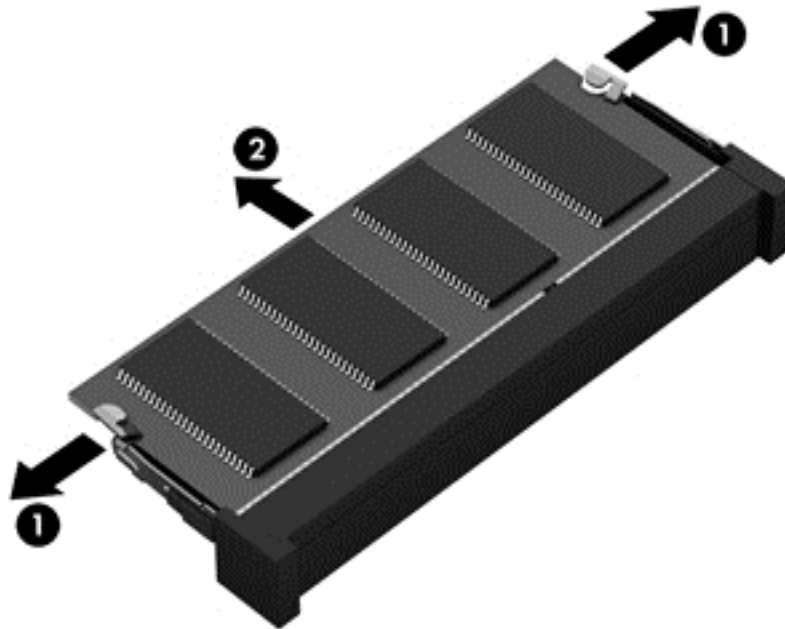

Z důvodu ochrany uložte odebraný paměťový modul do obalu zajišťujícího ochranu před elektrostatickými výboji.

6. Vložení nového paměťového modulu:

⚠ UPOZORNĚNÍ: Aby nedošlo k poškození paměťového modulu, uchopte jej pouze za hrany. Nedotýkejte se součástí paměťového modulu.

- a. Zarovnejte hranu se zářezem **(1)** na paměťovém modulu s výstupkem v zásuvce pro paměťový modul.
- b. Nastavte paměťový modul pod úhlem 45 stupňů k povrchu pozice paměťového modulu a zatlačte modul **(2)** do zásuvky pro paměťový modul (musí zapadnout na místo).

- c. Opatrně zatlačte paměťový modul (3) dolů – tlačte na levou a pravou stranu paměťového modulu, dokud pojistné svorky nezapadnou na určené místo.

⚠ UPOZORNĚNÍ: Chcete-li předejít poškození paměťového modulu, neohýbejte jej.

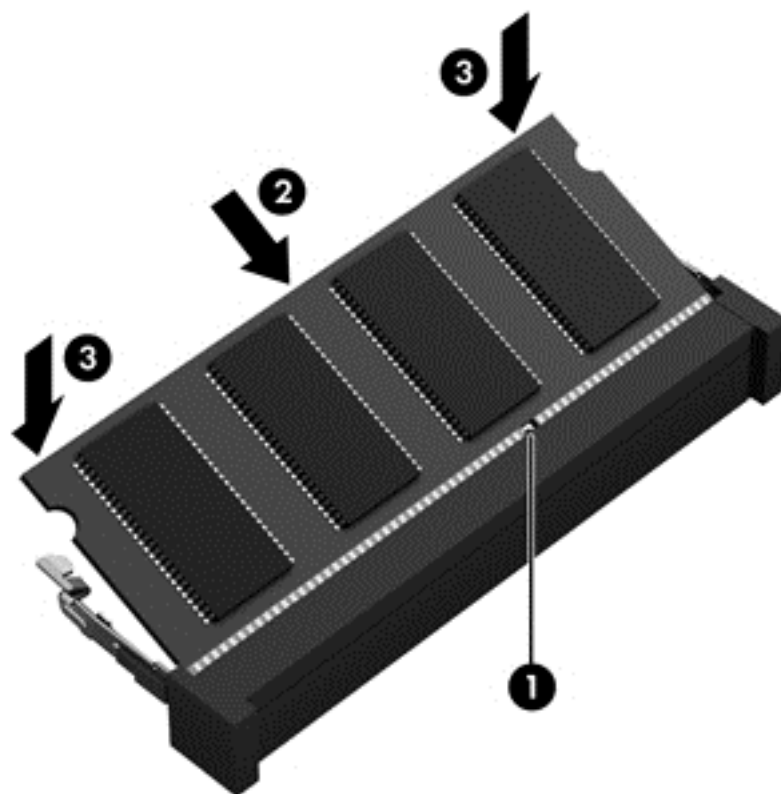

7. Vložte baterii (viz [Vložení baterie na stránce 41](#)).
8. Nasadte servisní kryt (viz [Vrácení servisního krytu na stránce 52](#)).
9. Připojte k počítači napájení střídavým proudem a externí zařízení.
10. Zapněte počítač.

Čištění počítače

K bezpečnému vyčištění počítače použijte následující produkty:

- Dimethyl benzyl ammonium chlorid v maximální koncentraci 0,3 procenta (například: jednorázové utěrky, které vyrábí řada společností)
- tekutý čistič na sklo bez obsahu alkoholu
- voda s mýdlem
- suchá a čistá tkanina nepouštějící vlákna nebo jelenice (antistatická tkanina bez oleje)
- antistatické utěrky

⚠ UPOZORNĚNÍ: Nepoužívejte silná rozpouštědla, která by mohla trvale poškodit počítač. Pokud si nejste jistí, zda je čisticí prostředek pro váš počítač bezpečný, zkontrolujte složení čisticího prostředku, zda neobsahuje takové složky, jako jsou alkohol, aceton, chlorid amonný, methylenchlorid a uhlovodíky.

Vláknité materiály, například papírové ubrousky, mohou poškrábat počítač. Částice nečistot a čisticí prostředky mohou ve škrábancích uvíznout.

Postupy čištění

Chcete-li počítač bezpečně vyčistit, postupujte podle pokynů uvedených v této části.

VAROVÁNÍ! Úrazům elektrickým proudem nebo poškození komponent předejdete tak, že nebudete počítač čistit zapnutý.

Vypněte počítač.

Odpojte externí napájení.

Odpojte všechna napájená externí zařízení.

UPOZORNĚNÍ: Abyste zabránili poškození vestavěných součástí v počítači, nestříkejte čisticí prostředky přímo na povrch počítače. Kapaliny nastříkané na povrch mohou trvale poškodit vestavěné součásti.

Čištění displeje (zařízení All-in-One nebo notebooky)

Opatrně otřete displej pomocí měkkého hadříku, který nepouští vlákna a je navlhčený čisticí látkou na sklo *bez obsahu alkoholu*. Před zavřením displeje se ujistěte, že je displej suchý.

Čištění boků nebo krytu

K čištění a dezinfekci boků nebo krytu používejte jemnou tkaninu nepouštějící vlákna nebo jelenici navlhčenou jedním z výše uvedených čisticích prostředků, případně použijte vhodnou jednorázovou baktericidní utěrku.

POZNÁMKA: Při čištění krytu počítače používejte krouživé pohyby, abyste napomohli odstranění nečistot a usazenin.

Čištění zařízení TouchPad, klávesnice nebo myši

VAROVÁNÍ! Chcete-li předejít úrazu elektrickým proudem a poškození vestavěných součástí, nepoužívejte k čištění klávesnice vysavač s nástavcem. Vysavač by mohl znečistit klávesnici smetím z domácnosti.

UPOZORNĚNÍ: Abyste zabránili poškození vestavěných součástí, zabraňte vniknutí kapalin mezi klávesy.

- K čištění zařízení TouchPad, klávesnice nebo myši používejte jemnou tkaninu nepouštějící vlákna nebo jelenici navlhčenou jedním z výše uvedených čisticích prostředků, případně použijte vhodnou jednorázovou baktericidní utěrku.
- Chcete-li předejít uvíznutí kláves a odstranit prach, zbytky papíru a částice z klávesnice, použijte nádobku se stlačeným vzduchem vybavenou nástavcem.

Aktualizace programů a ovladačů

Společnost HP doporučuje pravidelně aktualizovat programy a ovladače, aby byly vždy v aktuálním stavu. Aktualizace slouží k vyřešení potíží a obohacení počítače o nové funkce. Technologie se neustále vyvíjí a jen aktualizací programů a ovladačů si zajistíte, že váš počítač bude neustále v tom nejlepším možném stavu. Starší grafické komponenty nemusí například správně fungovat s nejnovějšími hrami. Bez nejnovějšího ovladače nemůžete své technické vybavení využít naplno.

Nejnovější verze programů a ovladačů HP naleznete na adrese <http://www.hp.com/support>. Můžete se také zaregistrovat a nechat si posílat automatická upozornění na nově dostupné aktualizace.

Použití nástroje SoftPaq Download Manager

HP SoftPaq Download Manager (SDM) je nástroj, který poskytuje rychlý přístup k informacím o modulech SoftPaq pro podnikové počítače HP bez požadavku na číslo modulu SoftPaq. Pomocí tohoto nástroje můžete snadno vyhledávat moduly SoftPaq, stahovat je a rozbalovat.

SoftPaq Download Manager funguje tak, že ze stránky HP FTP přečte a stáhne soubor z veřejné databáze, který obsahuje číslo modelu a informace SoftPaq. SoftPaq Download Manager vám umožňuje určit jeden nebo více modelů počítače k určení toho, které moduly SoftPaq jsou k dispozici pro stažení.

SoftPaq Download Manager zkontroluje stránku HP FTP, zda na ní nejsou aktualizace databáze a softwaru. Pokud nějaké nalezne, automaticky je stáhne a aplikuje.

Nástroj SoftPaq Download Manager je k dispozici na webu společnosti HP. Pokud chcete použít nástroj SoftPaq Download Manager ke stažení modulů SoftPaq, je třeba nejprve stáhnout a nainstalovat tento program. Otevřete stránku společnosti HP dostupnou na adrese <http://www.hp.com/go/sdm> a podle uvedených pokynů stáhněte a nainstalujte nástroj SoftPaq Download Manager.

Postup stažení modulů SoftPaq:

- ▲ Vyberte položky **Start > Všechny programy > HP > HP SoftPaq Download Manager**.



POZNÁMKA: Pokud budete vyzváni funkcí Řízení uživatelských účtů, klikněte na možnost **Ano**.

11 Zálohování a obnovení

Ve vašem počítači jsou nástroje HP a Windows, které vám pomáhají chránit informace a vyhledat je, pokud je potřebujete. Tyto nástroje vám pomohou uvést počítač do řádně použitelného stavu pomocí několika jednoduchých kroků. Tato příručka obsahuje informace o následujících postupech:

- Vytvoření médií se zálohami
- Obnovení systému

Vytvoření médií se zálohami

Obnovení po selhání systému je tak úplné, jak je úplná vaše poslední záloha.

1. Po úspěšné instalaci počítače, vytvořte média pro nástroj HP Recovery. V tomto kroku se vytvoří disk DVD s operačním systémem Windows 7 a Disk DVD pro *Obnovení ovladačů*. DVD se systémem Windows lze použít pro obnovení instalace operačního systému v případě, že dojde k poškození pevného disku nebo když byl pevný disk vyměněn. Disk DVD *Obnovení ovladačů* slouží k obnovení některých ovladačů a aplikací. Viz [Vytvoření médií pro obnovení pomocí softwaru HP Recovery Disc Creator na stránce 76](#).
2. Nástroje Windows pro zálohování a obnovení použijte pro následující:
 - zálohování jednotlivých souborů a složek
 - zálohování celého pevného disku (jen vybrané modely)
 - vytvoření disku pro opravu systému (pouze vybrané modely) pomocí nainstalované optické jednotky (pouze vybrané modely) nebo doplňkové externí optické jednotky
 - vytvoření bodů obnovení systému



POZNÁMKA: Tento návod obsahuje přehled možností zálohování, obnovení a zotavení. Podrobnější informace o dostupných nástrojích jsou v Nápovědě a podpoře. Přístup k Nápovědě a podpoře získáte zvolením položek **Start > Nápověda a podpora**.



POZNÁMKA: Pro případ nestability systému společnost HP doporučuje, abyste si postupy obnovení vytiskli a uložili si je k dalšímu použití.

V případě selhání systému můžete použít záložní soubory k obnovení obsahu počítače. Viz [Zálohování dat na stránce 77](#).

Pokyny

- Při zálohování na disky použijte jakýkoliv z dále uvedených typů disků (prodávají se samostatně): DVD+R, DVD+R DL, DVD-R, DVD-R DL nebo DVD±RW. Používané disky závisí na typu optické jednotky, kterou používáte.
- Před zahájením procesu zálohování se ujistěte, že je počítač připojen k napájení střídavým proudem.

Vytvoření médií pro obnovení pomocí softwaru HP Recovery Disc Creator

HP Recovery Disc Creator je software, který umožňuje alternativní způsob vytváření médií pro obnovení. Po úspěšném nastavení počítače můžete pomocí softwaru HP Recovery Disc Creator

vytvořit média pro obnovení. Tato média pro obnovení vám umožní reinstalovat operační systém a vybrané ovladače a aplikace, pokud dojde k poškození pevného disku. Software HP Recovery Disc Creator umí vytvářet následující dva typy disků DVD pro obnovení:

- Disk DVD se systémem Windows 7 – umožňuje nainstalovat operační systém bez doplňkových ovladačů a aplikací.
- *Disk DVD s ovladači* – umožňuje nainstalovat pouze konkrétní ovladače a aplikace stejným způsobem, jakým ovladače a aplikace instaluje nástroj HP Software Setup.

Vytváření médií pro obnovení

 **POZNÁMKA:** Disk DVD pro obnovení operačního systému Windows 7 lze vytvořit pouze jednou. Po vytvoření disku DVD pro obnovení Windows 7 nebude již tato možnost dostupná.

Vytvoření disku DVD Windows:

1. Vyberte položky **Start > Všechny programy > Produktivita a nástroje > HP Recovery Disc Creator**.
2. Vyberte položku **Windows disk**.
3. V rozevírací nabídce vyberte jednotku pro vypálení médií pro obnovení.
4. Kliknutím na tlačítko **Vypálit** zahájíte vypalování.

Po vytvoření disku DVD Windows 7, vytvořte disk DVD pro *Obnovení ovladačů*:

1. Vyberte položky **Start > Všechny programy > Produktivita a nástroje > HP Recovery Disc Creator**.
2. Vyberte položku **Driver disk**.
3. V rozevírací nabídce vyberte jednotku pro vypálení médií pro obnovení.
4. Kliknutím na tlačítko **Vypálit** zahájíte vypalování.

Zálohování dat

Média pro opravu systému a první zálohu byste měli vytvořit ihned po počátečním nastavení systému. Jakmile přidáte nový software a datové soubory, měli byste pokračovat v pravidelném zálohování systému, aby byla záloha stále aktuální. Disky pro opravu systému Windows (pouze vybrané modely) se používají ke spuštění počítače a opravě operačního systému v případě jeho nestability nebo selhání. Pokud dojde k selhání, můžete pomocí první a následných záloh obnovit vaše data a nastavení.

Data můžete zálohovat na doplňkový externí pevný disk, síťovou jednotku nebo na disky.

Při zálohování si dejte pozor na následující:

- Ukládejte osobní soubory do knihovny Dokumenty a pravidelně provádějte zálohy.
- Pravidelně zálohujte šablony uložené v příslušných složkách.
- Uložte si vlastní nastavení, která jsou použita v okně, v panelu nástrojů nebo nabídce sejmutím obrázku příslušného nastavení. Snímek obrazovky může ušetřit čas, pokud je třeba předvolby resetovat.
- Zálohujete-li na disky, před vložením do externí jednotky tyto disky očísľujte.

 **POZNÁMKA:** Podrobnější pokyny k různým možnostem zálohování a obnovení naleznete vyhledáním těchto témat v Nápovědě a podpoře. Přístup k Nápovědě a podpoře získáte volbou položek **Start > Nápověda a podpora**.

 **POZNÁMKA:** Systém Windows obsahuje funkci Řízení uživatelských účtů, která zlepšuje zabezpečení počítače. Při instalaci softwaru, spouštění nástrojů nebo změnách nastavení systému Windows můžete být vyzváni k povolení dotyčné akce nebo k zadání hesla. Informace naleznete v Nápovědě a podpoře. Přístup k Nápovědě a podpoře získáte zvolením položek **Start > Nápověda a podpora**.

Chcete-li vytvořit zálohu pomocí funkce Zálohování a obnovení systému Windows, postupujte následovně::

 **POZNÁMKA:** Proces zálohování může trvat více než hodinu v závislosti na velikosti souborů a rychlosti počítače.

1. Vyberte položky **Start > Všechny programy > Údržba > Zálohování a obnovení**.
2. Pro nastavení zálohy, vytvoření bitové kopie systému (pouze vybrané modely) nebo vytvoření média pro opravu systému (pouze vybrané modely) postupujte podle pokynů na obrazovce.

Provedení obnovení systému

V případě selhání nebo nestability systému počítač poskytuje k obnově souborů následující nástroje:

- Nástroje pro obnovení systému Windows: Nástroj Zálohování a obnovení systému Windows můžete použít k obnově dat, která jste dříve zálohovali. Můžete také použít nástroj Oprava spouštění systému Windows k opravě potíží, které by mohly systému Windows bránit ve správném spuštění.
- Nástroje obnovení **f11** (pouze vybrané modely): Nástroje obnovení pomocí klávesy **f11** je možné použít k obnovení původní bitové kopie pevného disku. Bitová kopie obsahuje operační systém Windows a softwarové programy nainstalované výrobcem.

 **POZNÁMKA:** Pokud nemůžete počítač spustit a použít média pro opravu systému, které jste vytvořili dříve (pouze vybrané modely), musíte zakoupit DVD operačního systému Windows 7, počítač restartovat a opravit operační systém. Další informace naleznete v části [Použití média operačního systému Windows 7 na stránce 80](#).

Použití nástrojů systému Windows pro obnovení

Pomocí nástrojů systému Windows pro obnovení můžete:

- obnovit jednotlivé soubory
- vrátit stav počítače do dříve zapsaného bodu obnovení
- obnovit informace pomocí nástrojů pro obnovení

 **POZNÁMKA:** Podrobnější pokyny k různým možnostem obnovení a opravy naleznete vyhledáním těchto témat v Nápovědě a podpoře. Přístup k Nápovědě a podpoře získáte zvolením položek **Start > Nápověda a podpora**.

 **POZNÁMKA:** Systém Windows obsahuje funkci Řízení uživatelských účtů, která zlepšuje zabezpečení počítače. Při instalaci softwaru, spouštění nástrojů nebo změnách nastavení systému Windows můžete být vyzváni k povolení dotyčné akce nebo k zadání hesla. Informace naleznete v Nápovědě a podpoře. Přístup k Nápovědě a podpoře získáte zvolením položek **Start > Nápověda a podpora**.

Obnovení dříve zálohovaných dat:

1. Vyberte položky **Start > Všechny programy > Údržba > Zálohování a obnovení**.
2. Chcete-li obnovit nastavení systému, počítač (pouze vybrané modely) nebo soubory, postupujte podle pokynů na obrazovce.

Při obnovování informací pomocí nástroje Oprava spouštění systému postupujte následovně:

 **UPOZORNĚNÍ:** Některé možnosti nástroje Oprava spouštění systému zcela vymažou a přeformátují pevný disk. Veškeré soubory, které jste vytvořili, a veškerý software instalovaný na počítači budou trvale odstraněny. Po zformátování proces obnovení obnoví operační systém, ovladače, software a nástroje ze zálohy použité pro obnovení.

1. Pokud je to možné, zálohujte všechny osobní soubory.
2. Je-li to možné, zkontrolujte, zda na disku existuje oddíl Windows.

Oddíl Windows naleznete tak, že vyberete položky **Start > Počítač**.

 **POZNÁMKA:** V případě, že zde oddíl Windows není uveden, musíte operační systém a aplikace obnovit pomocí disku DVD Windows 7 Operating System (Operační systém Windows 7) a disku *Driver Recovery* (Obnovení ovladačů). Další informace naleznete v části [Použití média operačního systému Windows 7 na stránce 80](#).

3. Pokud je oddíl Windows v seznamu, restartujte počítač a před tím, než se zavede operační systém Windows, stiskněte klávesu **f8**.
4. Zvolte možnost **Oprava spouštění systému**.
5. Postupujte podle pokynů na obrazovce.

 **POZNÁMKA:** Další informace o obnovení dat pomocí nástrojů systému Windows získáte vybráním položek **Start > Nápověda a podpora**.

Používání nástroje obnovení f11 (pouze vybrané modely)

 **UPOZORNĚNÍ:** Po stisknutí klávesy **f11** se úplně vymaže veškerý obsah pevného disku a pevný disk se znovu zformátuje. Veškeré soubory, které jste vytvořili, a veškerý software instalovaný na počítači, budou trvale odstraněny. Nástroj obnovení pomocí klávesy **f11** znovu nainstaluje operační systém společně s programy i ovladači od společnosti HP, které byly instalovány výrobcem. Software, který nebyl instalován výrobcem, je třeba nainstalovat znovu.

Při obnovování původní bitové kopie pevného disku pomocí klávesy **f11** postupujte následovně:

1. Pokud je to možné, zálohujte všechny osobní soubory.
2. Pokud je to možné, zkontrolujte, zda na disku existuje oddíl HP Recovery: klikněte na nabídku **Start**, klikněte pravým tlačítkem na položku **Počítač** a poté klikněte na položky **Spravovat a Správa disků**.

 **POZNÁMKA:** V případě, že zde oddíl HP Recovery není uveden, musíte operační systém a aplikace obnovit pomocí disku DVD Windows 7 Operating System (Operační systém Windows 7) a disku *Driver Recovery* (Obnovení ovladačů). Další informace naleznete v části [Použití média operačního systému Windows 7 na stránce 80](#).

3. Pokud oddíl HP Recovery je uveden v seznamu, restartujte počítač a poté stiskněte klávesu **esc** ve chvíli, kdy je ve spodní části obrazovky zobrazena zpráva „Press ESC key for Startup Menu“ (Stisknutím klávesy ESC otevřete nabídku při spuštění).

4. Jakmile se na obrazovce zobrazí zpráva „Press <F11> for recovery“ (Stisknutím F11 provedete obnovu), stiskněte klávesu **f11**.
5. Postupujte podle pokynů na obrazovce.

Použití média operačního systému Windows 7

Pokud nemůžete použít média pro obnovení systému, které jste vytvořili pomocí nástroje HP Recovery Disc Creator (pouze vybrané modely), musíte zakoupit DVD operačního systému Windows 7, počítač restartovat a opravit operační systém.

Chcete-li si objednat disk DVD operačního systému Windows 7, přejděte na webové stránky společnosti HP. Kontakty podpory pro USA naleznete na adrese <http://www.hp.com/support>. Kontakty celosvětové podpory naleznete na adrese http://welcome.hp.com/country/us/en/wwwcontact_us.html. Disk DVD si můžete také objednat telefonicky u podpory. Kontaktní údaje naleznete v brožuře *Worldwide Telephone Numbers* (Celosvětová telefonní čísla) dodané s počítačem.

 **UPOZORNĚNÍ:** Pokud použijete disk DVD operačního systému Windows 7, celý obsah pevného disku bude vymazán a pevný disk bude naformátován. Veškeré soubory, které jste vytvořili, a veškerý software instalovaný na počítači, budou trvale odstraněny. Jakmile bude formátování dokončeno, proces obnovy vám pomůže obnovit operační systém společně s ovladači, softwarem a nástroji.

Chcete-li zahájit obnovení pomocí disku DVD operačního systému Windows 7, postupujte následovně:

 **POZNÁMKA:** Tento proces zabere několik minut.

1. Pokud je to možné, zálohujte všechny osobní soubory.
2. Restartujte počítač a před tím, než se zavede operační systém Windows, vložte disk DVD operačního systému Windows 7 do optické jednotky.
3. Po výzvě stiskněte kteroukoliv klávesu na klávesnici.
4. Postupujte podle pokynů na obrazovce.
5. Klikněte na položku **Další**.
6. Vyberte položku **Opravit tento počítač**.
7. Postupujte podle pokynů na obrazovce.

Po dokončení opravy:

1. Vysuňte disk DVD s operačním systémem Windows 7 a vložte disk *Driver Recovery* (Obnovení ovladačů).
2. Nejdříve nainstalujte ovladače hardwaru a poté doporučené aplikace.

12 Computer Setup (BIOS), MultiBoot a HP PC Hardware Diagnostics (UEFI)

Použití nástroje Computer Setup

Nástroj Computer Setup neboli BIOS (Basic Input/Output System) ovládá komunikaci mezi všemi vstupními a výstupními zařízeními v systému (např. diskové jednotky, displej, klávesnice, myš a tiskárna). Nástroj Computer Setup obsahuje nastavení typů instalovaných periferních zařízení, pořadí jednotek při spouštění počítače a množství systémové a rozšířené paměti.

 **POZNÁMKA:** Při provádění změn v nástroji Computer Setup buďte maximálně opatrní. Případné chyby mohou vést k nesprávnému fungování počítače.

Spouštění programu Computer Setup

 **POZNÁMKA:** S nástrojem Computer Setup lze použít externí klávesnici nebo myš připojenou k portu USB, jen pokud je aktivována podpora starších verzí rozhraní USB.

Postup spuštění nástroje Computer Setup:

1. Zapněte nebo restartujte počítač a stiskněte klávesu **esc**, zatímco je v dolní části obrazovky zobrazena zpráva „Press the ESC key for Startup Menu“ (Pro zobrazení nabídky při spuštění stiskněte klávesu ESC).
2. Stisknutím klávesy **f10** spusťte nástroj Computer Setup.

Procházení a výběr položek v nástroji Computer Setup

Postup procházení a výběru položek v nástroji Computer Setup:

1. Zapněte nebo restartujte počítač a stiskněte klávesu **esc**, zatímco je v dolní části obrazovky zobrazena zpráva „Press the ESC key for Startup Menu“ (Pro zobrazení nabídky při spuštění stiskněte klávesu ESC).

 **POZNÁMKA:** K procházení a výběru položek v nástroji Computer Setup můžete použít buď polohovací zařízení (TouchPad, ukazovátko, myš USB), nebo klávesnici.

2. Stisknutím klávesy **f10** spusťte nástroj Computer Setup.
 - Pro výběr nabídky nebo položky nabídky použijte klávesu **tab** a klávesy se šípkami a poté stiskněte **enter**, nebo použijte polohovací zařízení pro kliknutí na položku.
 - Pro posouvání nahoru a dolů klikněte na šipku nahoru nebo dolů v pravém horním rohu obrazovky nebo použijte na klávesnici klávesu se šipkou nahoru nebo dolů.
 - Chcete-li zavřít dialogová okna a zobrazit hlavní obrazovku nástroje Computer Setup, stiskněte klávesu **esc** a dále postupujte podle instrukcí na obrazovce.

Chcete-li nástroj Computer Setup ukončit, zvolte jeden z následujících způsobů:

- Ukončení nástroje Computer Setup bez uložení provedených změn:
Klikněte na ikonu **Exit** (Ukončit) v pravém dolním rohu obrazovky a poté postupujte podle pokynů na obrazovce.
– nebo –
Pomocí klávesy **tab** a kláves se šipkami vyberte **File** (Soubor) > **Ignore Changes and Exit** (Ignorovat změny a ukončit) a poté stiskněte **enter**.
- Ukončení nástroje Computer Setup s uložením provedených změn:
Klikněte na ikonu **Save** (Uložit) v dolním pravém rohu obrazovky a poté postupujte podle pokynů na obrazovce.
– nebo –
Pomocí klávesy **tab** a kláves se šipkami vyberte **File** (Soubor) > **Save Changes and Exit** (Uložit změny a ukončit) a poté stiskněte **enter**.

Změny se zavedou po restartování počítače.

Obnovení výchozích nastavení v nástroji Computer Setup

 **POZNÁMKA:** Obnovení výchozích nastavení nezmění režim pevného disku.

Postup obnovení výchozích hodnot u všech nastavení nástroje Computer Setup:

1. Zapněte nebo restartujte počítač a stiskněte klávesu **esc**, zatímco je v dolní části obrazovky zobrazena zpráva „Press the ESC key for Startup Menu“ (Pro zobrazení nabídky při spuštění stiskněte klávesu ESC).
2. Stisknutím klávesy **f10** spustíte nástroj Computer Setup.
3. Pomocí polohovacího zařízení nebo kláves se šipkami vyberte **File** (Soubor) > **Restore Defaults** (Obnovit výchozí).
4. Postupujte podle pokynů na obrazovce.
5. Pokud chcete uložit změny a ukončit nástroj Computer Setup, klikněte na ikonu **Save** (Uložit) v pravém dolním rohu obrazovky a poté postupujte podle pokynů na obrazovce.

– nebo –

Pomocí kláves se šipkami vyberte **File** (Soubor) > **Save Changes and Exit** (Uložit změny a ukončit) a poté stiskněte **enter**.

Změny se zavedou po restartování počítače.

 **POZNÁMKA:** Při obnově výchozího nastavení výrobce se nezmění stávající heslo a nastavení zabezpečení.

Aktualizace systému BIOS

Aktuální verze systému BIOS může být dostupná na webových stránkách společnosti HP.

Většina aktualizací systému BIOS na webu společnosti HP je zabalena v komprimovaných souborech zvaných *SoftPaq*.

Některé stažené balíčky obsahují soubor s názvem Readme.txt, který obsahuje informace týkající se instalace souboru a odstraňování problémů s ním spojených.

Určení verze systému BIOS

Chcete-li zjistit, zda je k dispozici novější verze systému BIOS, než je verze aktuálně nainstalovaná v počítači, potřebujete znát verzi nainstalovaného systému BIOS.

Informace o verzi systému BIOS (označované též jako *ROM date* (Datum paměti ROM) a *System BIOS* (Systém BIOS)) lze zobrazit pomocí kombinace kláves **fn+esc** (pokud je spuštěn systém Windows) nebo pomocí nástroje Computer Setup.

1. Spusťte nástroj Computer Setup.
2. Pomocí polohovacího zařízení nebo kláves se šipkami vyberte možnost **File** (Soubor) > **System Information** (Systémové informace).
3. Pokud nechcete uložit změny a ukončit nástroj Computer Setup, klikněte na ikonu **Exit** (Ukončit) v pravém dolním rohu obrazovky a poté postupujte podle pokynů na obrazovce.

– nebo –

Pomocí klávesy **tab** a kláves se šipkami vyberte **File** (Soubor) > **Ignore Changes and Exit** (Ignorovat změny a ukončit) a poté stiskněte **enter**.

Stahování aktualizace systému BIOS

 **UPOZORNĚNÍ:** Aby se zabránilo poškození počítače či neúspěšné instalaci, stáhněte a nainstalujte aktualizaci systému BIOS pouze tehdy, pokud je počítač připojený ke spolehlivému externímu zdroji napájení pomocí adaptéru střídavého proudu. Nestahujte ani neinstalujte aktualizace systému BIOS, pokud je počítač napájen z baterie, připojen k doplňkovému dokovacím zařízení nebo pokud je připojen k doplňkovému zdroji napájení. Při stahování a instalaci postupujte podle těchto pokynů:

Neodpojujte počítač od napájení vytažením napájecího kabelu ze zásuvky.

Nevypínejte počítač ani neaktivujte režim spánku.

Nevkládejte, nevyjímejte, nepřipojujte ani neodpojujte žádné zařízení a kabely.

1. Přístup k Nápovědě a podpoře získáte zvolením položek **Start > Nápověda a podpora**.
2. Vyberte položky **Updates and tune-ups** (Aktualizace a vyladění) a poté vyberte **Check for HP updates now** (Vyhledat aktualizace HP).
3. V oblasti pro stahování postupujte dle těchto kroků:
 - a. Najděte aktualizaci systému BIOS a porovnejte ji s verzí systému BIOS aktuálně nainstalovanou v počítači. Poznamenejte si datum, název nebo jiné identifikační údaje. Tyto informace budete pravděpodobně potřebovat později k vyhledání aktualizace po jejím stažení na pevný disk.
 - b. Chcete-li stáhnout vybrané položky na pevný disk, postupujte podle pokynů na obrazovce. Zapamatujte si cestu k umístění stahovaného souboru aktualizace systému BIOS na pevném disku. Umístění souboru budete potřebovat ve chvíli, kdy budete připraveni instalovat aktualizaci.

 **POZNÁMKA:** Pokud je počítač připojen do sítě, obraťte se před zahájením instalace jakékoliv aktualizace softwaru (zejména aktualizace systému BIOS) na správce sítě.

Proces instalace systému BIOS se může lišit. Postupujte podle případných pokynů na obrazovce, které se zobrazí po skončení stahování. Pokud se nezobrazí žádné pokyny, postupujte dle těchto kroků:

1. Vyberte položky **Start > Počítač**.
2. Klikněte na pevný disk. Označení jednotky pevného disku je obvykle Místní disk (C:).
3. Pomocí cesty k souboru, kterou jste získali v předchozích pokynech, otevřete složku na pevném disku obsahující soubor aktualizace.
4. Poklepejte na soubor s příponou .exe (například, *název_souboru.exe*).
Spustí se instalace systému BIOS.
5. Postupujte podle pokynů na obrazovce a dokončete instalaci.

 **POZNÁMKA:** Jakmile se na obrazovce objeví zpráva potvrzující úspěšnou instalaci, je možné smazat soubor aktualizace z pevného disku.

Použití systému MultiBoot

Pořadí zařízení pro spuštění

Po zapnutí se počítač pokusí spustit systém z povolených zařízení pro spuštění. Nástroj MultiBoot, který je povolený v nastavení od výrobce, ovládá pořadí, podle kterého systém vybírá zařízení pro spuštění. Mezi zařízení pro spuštění mohou patřit optické jednotky, disketové jednotky, síťová karta, pevné disky a zařízení USB. Zařízení pro spuštění obsahují spustitelné médium nebo soubory, které jsou vyžadovány pro korektní spuštění a funkčnost počítače.

 **POZNÁMKA:** Některá zařízení pro spuštění musí být povolena v nástroji Computer Setup předtím, aby mohla být zařazena do pořadí zařízení pro spuštění.

Pořadí, ve kterém počítač vyhledává zařízení pro spuštění, lze změnit nastavením pořadí při spouštění v nástroji Computer Setup. Můžete též stisknout klávesu **esc** ve chvíli, kdy je ve spodní části obrazovky zobrazena zpráva „Press ESC key for Startup Menu“ (Pro zobrazení nabídky při spuštění stiskněte klávesu ESC) a poté stisknout klávesu **f9**. Po stisknutí klávesy **f9** se zobrazí nabídka se seznamem dostupných zařízení pro spuštění, z níž lze vybrat zařízení pro spuštění systému. Případně lze použít program MultiBoot Express, jehož pomocí lze počítač nastavit tak, aby vás vyzval k určení umístění zařízení pro spuštění po každém zapnutí nebo restartování počítače.

Výběr předvoleb MultiBoot

Funkci MultiBoot můžete použít následujícími způsoby:

- Změna nastavení pořadí při spouštění v nástroji Computer Setup, jež určí nové pořadí při spouštění, které bude počítač používat při každém zapnutí.
- Dynamická volba zařízení pro spuštění stisknutím klávesy **esc** ve chvíli, kdy je ve spodní části obrazovky zobrazena zpráva „Press the ESC key for Startup Menu“ (Pro zobrazení nabídky při spuštění stiskněte klávesu ESC), a poté vstup do nabídky Boot Device Options (Možnosti zařízení pro spuštění) stisknutím klávesy **f9**.
- Nastavení variabilního pořadí při spouštění pomocí programu MultiBoot Express. Tato funkce požaduje volbu zařízení pro spuštění při každém spuštění nebo restartu počítače.

Nastavení nového výchozího pořadí při spuštění v nástroji Computer Setup

Spuštění nástroje Computer Setup a nastavení pořadí při spuštění, které se použije při každém zapnutí nebo restartu počítače:

1. Zapněte nebo restartujte počítač a když se v dolní části obrazovky zobrazí zpráva „Press the ESC key for Startup Menu“ (Pro zobrazení nabídky při spuštění stiskněte klávesu ESC), stiskněte klávesu **esc**.
2. Stiskněte klávesu **f10** a přejdete do nástroje Computer Setup.
3. Pomocí polohovacího zařízení nebo kláves se šipkami vyberte položku **Legacy Boot Order** (Původní pořadí při spuštění) a poté stiskněte klávesu **enter**.
4. Pro posun zařízení výše v pořadí při spuštění klikněte pomocí polohovacího zařízení na šipku nahoru nebo stiskněte klávesu **+**.

– nebo –

Pro posun zařízení níže v pořadí při spuštění klikněte pomocí polohovacího zařízení na šipku dolů nebo stiskněte klávesu **-**.

5. Pokud chcete uložit změny a ukončit nástroj Computer Setup, klikněte na ikonu **Save** (Uložit) v levém dolním rohu obrazovky a poté postupujte podle pokynů na obrazovce.

– nebo –

Pomocí kláves se šipkami vyberte položky **File** (Soubor) > **Save Changes and Exit** (Uložit změny a ukončit) a poté stiskněte klávesu **enter**.

Dynamická volba zařízení pro spuštění stisknutím klávesy f9

Pro dynamickou volbu zařízení pro spuštění pro aktuální sekvenci spuštění postupujte následovně:

1. Otevřete nabídku Select Boot Device (Vybrat zařízení pro spuštění) zapnutím nebo restartováním počítače a poté stiskněte klávesu **esc** ve chvíli, kdy je ve spodní části obrazovky zobrazena zpráva „Press ESC key for Startup Menu“ (Pro zobrazení nabídky při spuštění stiskněte klávesu ESC).
2. Stiskněte klávesu **f9**.
3. Pomocí polohovacího zařízení nebo kláves se šipkami vyberte zařízení pro spuštění a poté stiskněte klávesu **enter**.

Nastavení výzvy programu MultiBoot Express

Pro spuštění nástroje Computer Setup a nastavení počítače pro zobrazení výzvy programu MultiBoot s nabídkou umístění pro spuštění při každém zapnutí počítače postupujte následovně:

1. Zapněte nebo restartujte počítač a když se v dolní části obrazovky zobrazí zpráva „Press the ESC key for Startup Menu“ (Pro zobrazení nabídky při spuštění stiskněte klávesu ESC), stiskněte klávesu **esc**.
2. Stiskněte klávesu **f10** a přejdete do nástroje Computer Setup.
3. Pomocí polohovacího zařízení nebo kláves se šipkami vyberte položky **System Configuration** (Konfigurace systému) > **Boot Options** (Možnosti spuštění) a poté stiskněte klávesu **enter**.
4. V poli **MultiBoot Express Popup Delay (Sec)** (Doba zobrazení okna MultiBoot Express Boot (v sekundách)) zadejte v sekundách dobu, po jakou se má na počítači zobrazit nabídka umístění spouštěcí jednotky před tím, než bude ke spuštění použit výchozí způsob na základě aktuálního

nastavení funkce MultiBoot. (Vyberete-li hodnotu 0, nabídka umístění spouštěcí jednotky funkce Express Boot se nezobrazí.)

5. Pokud chcete uložit změny a ukončit nástroj Computer Setup, klikněte na ikonu **Save** (Uložit) v levém dolním rohu obrazovky a poté postupujte podle pokynů na obrazovce.

– nebo –

Pomocí kláves se šipkami vyberte položky **File** (Soubor) > **Save Changes and Exit** (Uložit změny a ukončit) a poté stiskněte klávesu [enter](#).

Změny se projeví po restartování počítače.

Nastavení předvoleb programu MultiBoot Express

Když je zobrazena nabídka Express Boot v průběhu spouštění, máte následující možnosti:

- V nabídce Express Boot vyberte před uplynutím časového intervalu zařízení pro spuštění a stiskněte klávesu [enter](#).
- Chcete-li zabránit použití výchozího nastavení programu MultiBoot, stiskněte před vypršením časového intervalu jakoukoliv klávesu. Počítač nebude spuštěn, dokud nevyberete zařízení pro spuštění a nestisknete klávesu [enter](#).
- Pokud chcete počítač spustit podle aktuálního nastavení programu MultiBoot, nechejte vypršet časový limit.

Použití HP PC Hardware Diagnostics (UEFI) (pouze vybrané modely)

HP PC Hardware Diagnostics je rozhraní Unified Extensible Firmware Interface (UEFI), které umožňuje spuštění diagnostických testů pro zjištění, zda hardware počítače řádně funguje. Nástroj běží mimo operační systém a může tak izolovat poruchy hardwaru od poruch, které mohou být způsobeny operačním systémem nebo jinými softwarovými součástmi.

Spuštění HP PC Hardware Diagnostics UEFI:

1. Zapněte nebo restartujte počítač a rychle stiskněte klávesu [esc](#) a poté stiskněte klávesu [f2](#).

Po stisknutí klávesy [f2](#) systém BIOS prohledá tři místa pro vyhledání nástrojů HP PC Hardware Diagnostics (UEFI) v následujícím pořadí:

- a. připojená jednotka USB



POZNÁMKA: Popis stažení nástroje HP PC Hardware Diagnostics (UEFI) na paměťové zařízení USB je popsáno v [Stažení HP PC Hardware Diagnostics \(UEFI\) na zařízení USB na stránce 87](#).

- b. pevný disk

- c. BIOS

2. Klikněte na typ diagnostického testu, který chcete spustit, a poté postupujte podle pokynů na obrazovce.



POZNÁMKA: Pokud chcete zastavit spuštěný diagnostický test, stiskněte klávesu [esc](#).

Stažení HP PC Hardware Diagnostics (UEFI) na zařízení USB



POZNÁMKA: Pokyny pro stažení HP PC Hardware Diagnostics (UEFI) jsou pouze v angličtině.

1. Přejděte na stránky <http://www.hp.com>.
2. Klikněte na tlačítko **Podpora a ovladače** a potom klikněte na kartu **Ovladače a software**.
3. Do textového pole Password (Heslo) zadejte heslo a klikněte na tlačítko **Next** (Další).
4. Vyberte model vašeho počítače a operační systém.
5. V oblasti Diagnostic (Diagnostika) klikněte na **HP UEFI Support Environment**.
– nebo –
Klikněte na položku **Download** (Stáhnout) a poté klikněte na položku **Run** (Spustit).

13 Podpora

Kontaktování podpory

Pokud jste na stránkách této uživatelské příručky nebo v okně Nápověda a podpora nenašli odpovědi na vaše otázky, můžete kontaktovat podporu společnosti HP. Kontakty podpory pro USA naleznete na adrese <http://www.hp.com/go/contactHP>. Kontakty celosvětové podpory naleznete na adrese http://welcome.hp.com/country/us/en/wwcontact_us.html.

Dostupné možnosti:

- chat online s technikem společnosti HP



POZNÁMKA: Není-li podpora dostupná ve vašem jazyce, můžete využít chat v angličtině.

- podpora přes e-mail
- vyhledání telefonních čísel podpory
- vyhledání servisního střediska společnosti HP

Štítky

Štítky na počítači poskytují informace, které se mohou hodit k řešení potíží se systémem nebo k zajištění kompatibility počítače na cestách do zahraničí:

 **DŮLEŽITÉ:** V závislosti na modelu počítače jsou všechny štítky popsané v této části umístěny na jednom ze tří míst: připevněny na spodní straně počítače, umístěny v bateriové pozici nebo v prostoru pod servisním krytem.

Pomoc při hledání těchto míst naleznete v popisech v části [Spodní strana na stránce 12](#).

- Servisní štítek – obsahuje důležité informace identifikující váš počítač. Pokud budete kontaktovat podporu, pravděpodobně budete požádáni, abyste uvedli sériové číslo a možná i číslo produktu a číslo modelu. Před tím, než budete kontaktovat podporu, vyhledejte tato čísla.

 **POZNÁMKA:** Vaše servisní štítky budou vypadat jako jeden z níže uvedených příkladů. Postupujte podle ilustrace, která nejpřesněji odpovídá servisnímu štítku na vašem počítači.

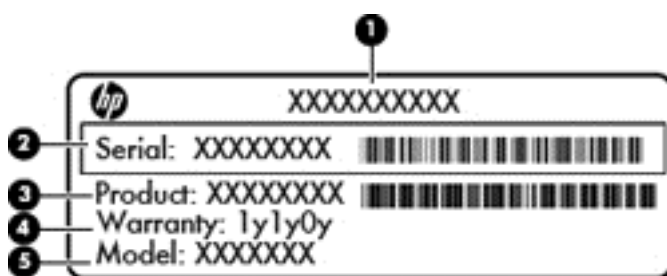

Součást

- | | |
|-----|-------------------------------------|
| (1) | Název produktu |
| (2) | Sériové číslo |
| (3) | Číslo produktu |
| (4) | Záruční doba |
| (5) | Popis modelu (pouze vybrané modely) |



Součást

- | | |
|-----|--------------|
| (1) | Záruční doba |
| (2) | Číslo modelu |

Součást

(3) Sériové číslo

(4) Číslo produktu

- Certifikát pravosti společnosti Microsoft® – obsahuje identifikační číslo Product Key systému Windows. Toto číslo budete pravděpodobně potřebovat při aktualizaci nebo řešení potíží s operačním systémem. Certifikát pravosti produktu Microsoft je umístěn v bateriové pozici.
- Štítek se směrnicemi – obsahuje informace o směrnicích souvisejících s počítačem.
- Štítek nebo štítky certifikace bezdrátové komunikace – obsahují informace o doplňkových bezdrátových zařízeních a označení působnosti vyžadované v některých zemích nebo oblastech, v nichž byla zařízení schválena pro použití.

14 Technické údaje

- [Vstupní napájení](#)
- [Provozní prostředí](#)

Vstupní napájení

Informace o napájení uvedené v této části mohou být užitečné při plánování cest s počítačem do zahraničí.

Počítač je napájen stejnosměrným napětím ze zdroje střídavého nebo stejnosměrného proudu. Zdroj střídavého proudu musí mít napětí 100 – 240 V při frekvenci 50 – 60 Hz. Počítač lze napájet ze samostatného zdroje stejnosměrného proudu. Měl by však být napájen pouze pomocí adaptéru střídavého proudu nebo zdroje stejnosměrného proudu, který pro použití s počítačem schválila společnost HP.

Počítač může být napájen stejnosměrným proudem s následujícími technickými údaji.

Vstupní napájení	Jmenovité hodnoty
Provozní napětí a proud	19,5 V dc při 2,31 A – 45 W
	19,5 V dc při 3,33 A – 65 W

 **POZNÁMKA:** Tento produkt je navržen pro napájecí systémy informačních technologií v Norsku s efektivním napětím mezi fázemi, které nepřekračuje 240 V.

 **POZNÁMKA:** Informace o provozním napětí a proudu počítače se nachází na štítku se směrnicemi.

Provozní prostředí

Faktor	Metrické jednotky	USA
Teplota		
Provozní (zápis na optický disk)	5 až 35 °C	41 až 95 °F
Neprovozní	-20 až 60 °C	-4 až 140 °F
Relativní vlhkost (bez kondenzace)		
Provozní	10 až 90 %	10 až 90 %
Neprovozní	5 až 95 %	5 až 95 %
Maximální nadmořská výška (bez přtlaku)		
Provozní	-15 m až 3 048 m	-50 stop až 10 000 stop
Neprovozní	-15 m až 12 192 m	-50 stop až 40 000 stop

A Cestování s počítačem a přeprava

Pokud se chystáte s počítačem cestovat nebo jej hodláte někam zaslat, měli byste dodržovat níže uvedená bezpečnostní opatření.

- Připravte počítač na cestování a převoz:
 - Provedte zálohu dat na externí jednotku.
 - Vyměňte všechny disky a všechny externí paměťové karty (např. digitální karty).
 - Vypněte a odpojte všechna externí zařízení.
 - Vypněte počítač.
- Vezměte si s sebou zálohu dat. Záložní kopii dat přepravujte odděleně od počítače.
- Pokud cestujete letadlem, převázejte počítač v příručním zavazadle a nedávejte jej odbavit se zbývajících zavazadly.

⚠ UPOZORNĚNÍ: Nevystavujte jednotku účinkům magnetického pole. Magnetická pole vyznačují také některá bezpečnostní zařízení, například zařízení pro kontrolu procházejících osob na letištích a ruční detektory. Pohyblivé pásy a jiná bezpečnostní zařízení, která na letištích kontrolují zavazadla, používají místo magnetického pole rentgenové záření, jež nemůže jednotku poškodit.

- Pokud se chystáte používat počítač během letu, pozorně poslouchejte palubní hlášení, z nichž se dozvíte, kdy počítač smíte použít. Možnost používat počítač během letu závisí na podmínkách letecké společnosti.
- Pokud přepravujete počítač nebo diskovou jednotku, umístěte je do vhodného ochranného obalu a označte obal nálepkou „KŘEHKÉ“.

Pokud je počítač vybaven bezdrátovým zařízením, mohou se vás na některých místech týkat nařízení zakazující jejich používání. Zákaz se může vztahovat na letadla, nemocnice, místa v blízkosti výbušnin a oblasti s nebezpečnými látkami. Pokud si nejste jisti, zda se na určité zařízení nevztahuje zákaz, požádejte ještě před jeho spuštěním o povolení.

- Pokud cestujete do zahraničí, postupujte podle těchto doporučení:
 - Zjistěte si nařízení vztahující se na provoz počítačů v každé zemi nebo regionu, do kterého se chystáte cestovat.
 - Zjistěte si, jaké napájecí kabely a adaptéry jsou vyžadovány v oblastech, ve kterých chcete počítač používat. Napětí, frekvence a typ zásuvky se mohou lišit.

⚠ VAROVÁNÍ! Aby nedošlo k úrazu elektrickým proudem a poškození zařízení, nepřipojujte počítač k adaptéru, který je určen pro jiné elektrické spotřebiče.

B Řešení potíží

Tato příloha obsahuje následující části:

Zdroje pro odstraňování potíží

- Odkazy na webové stránky a další informace o počítači naleznete v okně **Nápověda a podpora**. Přístup k **Nápovědě** a **podpoře** získáte zvolením položek **Start > Nápověda a podpora**.

 **POZNÁMKA:** Některé nástroje pro kontrolu a opravu vyžadují připojení k Internetu. Společnost HP nabízí další nástroje, které připojení k Internetu nevyžadují.

- Kontaktujte podporu společnosti HP. Kontakty podpory pro USA naleznete na adrese <http://www.hp.com/go/contactHP>. Kontakty celosvětové podpory naleznete na adrese http://welcome.hp.com/country/us/en/wwwcontact_us.html.

Vyberte si z následujících typů podpory:

- chat online s technikem společnosti HP

 **POZNÁMKA:** Není-li chat s podporou dostupný ve vašem jazyce, můžete využít chat v angličtině.

- podpora společnosti HP přes e-mail
- vyhledání telefonních čísel podpory společnosti HP po celém světě
- vyhledání servisního střediska společnosti HP

Řešení potíží

Následující části popisují různé běžné potíže a jejich řešení.

Počítač nelze spustit

Pokud se počítač nezapne po stisknutí tlačítka napájení, následující rady vám mohou pomoci určit, proč se počítač nespustil:

- Pokud je počítač zapojen do zásuvky střídavého proudu, ujistěte se, že je zásuvka funkční tím, že do ní zapojíte jiné elektrické zařízení.

 **POZNÁMKA:** Používejte pouze adaptér střídavého proudu dodaný s tímto počítačem nebo pro něj schválený společností HP.

- Jestliže je počítač připojen k jinému externímu zdroji napájení, než je zásuvka střídavého proudu, zapojte jej do elektrické zásuvky střídavého proudu pomocí adaptéru střídavého proudu. Ujistěte se, že napájecí kabel a adaptér střídavého proudu jsou řádně připojeny.

Obrazovka počítače je prázdná

Pokud je počítač zapnutý, a přesto je obrazovka prázdná, může být příčinou některé z těchto nastavení:

- Počítač se může nacházet v režimu spánku. Chcete-li ukončit režim spánku, krátce stiskněte tlačítko napájení. Režim spánku je funkce úspory energie, která vypíná obrazovku. Režim spánku může být spuštěn systémem v době, kdy je počítač zapnutý, ale není používán, nebo v případě, že je baterie téměř vybitá. Chcete-li změnit tato a jiná nastavení napájení, klikněte pravým tlačítkem na ikonu **Baterie** v oznamovací oblasti na pravé straně hlavního panelu na ploše systému Windows a potom klikněte na položku **Předvolby**.
- Počítač není nastaven pro zobrazování na displeji počítače. Zobrazení přepnete na obrazovku stisknutím kláves **fn+f4**. U většiny modelů, pokud je k počítači připojeno volitelné externí zobrazovací zařízení, jako je například monitor, lze přepínat mezi displejem počítače a externím monitorem nebo lze používat obě zařízení současně. Pokud opakovaně stisknete kombinaci kláves **fn+f4**, budete přepínat mezi displejem počítače, jedním a více externími zobrazovacími zařízeními a současně zobrazením na všech zařízeních.

Software se chová nestandardně

Pokud software nereaguje nebo reaguje neobvyklým způsobem, restartujte počítač umístěním ukazatele na pravou stranu obrazovky. Když se zobrazí ovládací tlačítka, klikněte na položku **Nastavení**. Klikněte na ikonu **Napájení** a poté na položku **Vypnout**. Pokud nelze počítač restartovat pomocí uvedeného postupu, postupujte podle pokynů v následující části, [Počítač je zapnutý, ale nereaguje na stránce 94](#).

Počítač je zapnutý, ale nereaguje

Je-li počítač zapnutý, ale nereaguje na softwarové příkazy ani na stisknuté klávesy, vyzkoušejte v uvedeném pořadí následující postupy nouzového vypnutí, dokud se počítač nevypne:

! UPOZORNĚNÍ: Nouzové vypnutí způsobí ztrátu neuložených dat.

- Přidržte tlačítko napájení alespoň 5 sekund.
- Odpojte počítač od externího zdroje napájení a odeberte baterii.

Počítač se nadměrně zahřívá

Je normální, že se počítač při běžném provozu zahřívá. Jestliže však povrch počítače dosáhne *neobvykle* vysoké teploty, je pravděpodobné, že je počítač přehřátý z důvodu zablokování ventilačního otvoru.

Pokud se domníváte, že se počítač přehřívá, nechte jej vychladnout na pokojovou teplotu. Ujistěte se, že během používání počítače není zakrytý žádný ventilační otvor.

! VAROVÁNÍ! Chcete-li snížit riziko úrazů způsobených teplem nebo přehřátí počítače, nepokládejte si počítač přímo na klín a neblokujte ventilační otvory počítače. Počítač používejte pouze na pevném rovném povrchu. Dejte pozor, aby proudění vzduchu nebránil jiný pevný povrch, jako například tiskárna, ani měkký povrch, například polštáře, silné pokrývky či šaty. Do kontaktu s kůží nebo měkkým povrchem, jako jsou polštáře, silné pokrývky nebo šaty, nesmí za provozu přijít ani adaptér střídavého proudu. Počítač a adaptér střídavého proudu splňují limity pro teplotu uživatelům přístupných povrchů, které jsou definovány v mezinárodním standardu pro bezpečnost zařízení informačních technologií (IEC 60950).

 **POZNÁMKA:** Ventilátor v počítači se zapíná automaticky, aby ochlazoval vestavěné součásti a zabraňoval přehřívání. Zapínání a vypínání vestavěného ventilátoru během běžného používání počítače je tedy normální.

Externí zařízení nefunguje

Pokud externí zařízení nefunguje podle očekávání, řiďte se těmito doporučeními:

- Zařízení zapínejte dle pokynů výrobce zařízení.
- Zajistěte, aby všechny konektory zařízení byly řádně připojeny.
- Zajistěte, aby zařízení bylo napájeno elektrickou energií.
- Zajistěte, aby zařízení, především jde-li o zařízení starší, bylo kompatibilní s vaším operačním systémem.
- Zajistěte, aby byly nainstalovány správné a aktuální ovladače.

Připojení k bezdrátové síti nefunguje

Pokud připojení k bezdrátové síti nefunguje podle očekávání, postupujte podle těchto doporučení:

- Chcete-li povolit nebo zakázat zařízení bezdrátové nebo kabelové sítě, klikněte pravým tlačítkem na ikonu **Síťové připojení** v oznamovací oblasti na pravé straně hlavního panelu na ploše systému Windows. Pro povolení zařízení označte zaškrťávací pole z možností nabídky. Pokud chcete zařízení zakázat, zrušte zaškrtnutí tohoto pole.
- Ujistěte se, že je bezdrátové zařízení zapnuto.
- Ujistěte se, že antény bezdrátového připojení počítače nejsou ničím rušeny.
- Ujistěte se, že kabelový nebo DSL modem a jeho napájecí kabel jsou řádně připojeny a že jejich kontrolky svítí.
- Ujistěte se, že bezdrátový směrovač nebo přístupový bod je správně připojen k adaptéru napájení i kabelovému nebo DSL modemu a že kontrolky svítí.
- Odpojte a znovu připojte všechny kabely a vypněte a znovu zapněte napájení.

Disk se nepřehrává

- Před přehráváním disku CD nebo DVD uložte práci a ukončete všechny programy.
- Před přehráním disku CD nebo DVD se odpojte od Internetu.
- Ujistěte se, že jste disk vložili správně.
- Ujistěte se, že je disk čistý. Pokud je to nutné, vyčistěte disk destilovanou vodou a tkaninou, která nepouští vlákna. Čistěte od středu disku ke krajům.
- Zkontrolujte, zda disk není poškrábaný. Pokud je poškrábaný, ošetřete ho soupravou pro opravu optických disků, která je k dostání v mnoha obchodech s elektronikou.
- Před zahájením přehrávání disku zakažte režim spánku.

Během přehrávání disku neaktivujte režim spánku. Pokud tak přesto učiníte, může se zobrazit varování a dotaz, zda chcete pokračovat. Pokud se tato zpráva zobrazí, klikněte na tlačítko **Ne**. Po kliknutí na tlačítko **Ne** může počítač reagovat některým z následujících způsobů:

- Přehrávání se obnoví.

– nebo –

- Okno přehrávání v multimediálním programu se zavře. Pro návrat k přehrávání disku klikněte na tlačítko **Přehrát** v multimediálním programu pro restartování disku. Ve vzácných případech bude možná nutné program ukončit a znovu jej spustit.

Film se nezobrazuje na externím displeji

1. Pokud jsou jak displej počítače tak externí displej zapnuty, stiskněte jednou nebo vícekrát **fn+f4** pro přepnutí mezi dvěma displeji.
2. Nakonfigurujte nastavení monitoru tak, aby externí displej byl primární:
 - a. Klikněte pravým tlačítkem na prázdné místo na pracovní ploše systému Windows a vyberte možnost **Rozlišení obrazovky**.
 - b. Nastavte primární a sekundární displej.



POZNÁMKA: Pokud používáte oba displeje, obraz z DVD se nezobrazí na žádném displeji, který je označen jako sekundární.

Proces vypalování disku nezačne nebo se zastaví před dokončením

- Ujistěte se, že jsou všechny ostatní programy ukončeny.
- Vypněte režim spánku.
- Ujistěte se, že v jednotce používáte správný typ disku.
- Ujistěte se, že je disk správně vložen.
- Vyberte pomalejší rychlost zapisování a zkuste to znovu.
- Pokud kopírujete disk, uložte informace ze zdrojového disku na pevný disk předtím, než se pokusíte vypálit obsah na nový disk, a poté vypalujte z pevného disku.

C Výboj statické elektřiny

Elektrostatický výboj představuje výboj statické elektřiny při kontaktu dvou objektů. Jedná se například o šok, který dostanete při chůzi po koberci a dotyku kovové kliky dveří.

Výboj statické elektřiny z prstu nebo jiných vodičů statické elektřiny může poškodit elektronické součásti. Aby nedošlo k poškození počítače, diskové jednotky nebo ztrátě dat, dodržujte následující bezpečnostní opatření:

- Je-li v pokynech k odebrání nebo instalaci uvedeno, abyste odpojili počítač, učiňte tak po jeho správném uzemnění a před odebráním krytu.
- Ponechejte součásti v jejich antistatických obalech, dokud nebudete připraveni k jejich instalaci.
- Nedotýkejte se kolíků, vodičů ani obvodů. S elektronickými součástmi manipulujte co nejméně.
- Používejte nemagnetické nástroje.
- Než začnete manipulovat se součástmi, zbavte se elektrostatického náboje tak, že se dotknete nelakovaného kovového povrchu součásti.
- Vyjmutou součást uložte do antistatického obalu.

Pokud budete požadovat více informací o statické elektřině nebo budete potřebovat pomoc s odebráním a instalací součástí, kontaktujte podporu společnosti HP.

Rejstřík

- A**
adaptér střídavého proudu,
testování 45
antény pro bezdrátové připojení,
identifikace 11
antény sítě WLAN, identifikace
11
antény sítě WWAN, identifikace
11
antivirový software 67
- B**
baterie
likvidace 43
skladování 42
stavy nízkého nabití baterie
40
úspora energie 42
vybití 40
výměna 43
zobrazení zbývající úrovně
nabití baterie 40
baterie je téměř vybitá 37
bezdrátová síť (WLAN)
funkční dosah 19
použití 17
požadované vybavení 18
připojení 19
připojení k firemní síti WLAN
19
připojení k veřejné síti WLAN
19
zabezpečení 18
BIOS
aktualizace 82
stažení aktualizace 83
určení verze 83
brána firewall 67
- C**
cestování s počítačem 42, 90, 92
- Computer Setup
obnovení výchozích
nastavení 82
procházení a výběr položek
81
- Č**
čipová karta
definované 47
čištění počítače 72
čtečka paměťových karet,
identifikace 9
- D**
disk Driver Recovery (Obnovení
ovladačů),
použití při obnovení 80
disk DVD operačního systému
Windows 7
použití při obnovení 80
vytvoření 76
disková média 37
disk pro obnovení ovladačů,
vytvoření 76
DisplayPort, identifikace 9
DisplayPort, připojení 34
dokovací konektor, identifikace 9
důležité aktualizace, software 68
- E**
externí jednotka 50
externí zařízení 50
externí zdroj napájení, použití 44
- F**
funkční klávesy, identifikace 7
- G**
gesta zařízení TouchPad
otáčení 26
posouvání 25
přiblížení 26
sevření/roztažení 26
gesto otáčení zařízení
TouchPad 26
- gesto posouvání zařízení
TouchPad 25
gesto přiblížení zařízení
TouchPad 26
gesto sevření/roztažení zařízení
TouchPad 26
GPS 21
grafické prvky
Duální grafika AMD 45
Technologie Hybrid Graphics
45
- H**
hesla
DriveLock 62
správce 59
správce systému BIOS 60
uživatel 59
heslo Automatic DriveLock
odebrání 67
zadání 66
heslo funkce DriveLock
nastavení 63
odstranění 66
popis 62
zadání 64
změna 65
heslo správce 59
heslo uživatele 59
hlasitost
klávesy 31
nastavení 31
tlačítka 31
HP 3D DriveGuard 56
HP Client Security Manager 68
HP Recovery Disc Creator,
použití 76
- I**
informace o baterii, nalezení 39
informace o směrnicích
štítek se směrnicemi 90
štítky certifikace bezdrátové
komunikace 90
Intel Wireless Display 35

J

- Java, karta
 - odebrání 48
 - vložení 47
- Java Card
 - definované 47
- jednotky
 - externí 50
 - manipulace 51
 - optické 50
 - pevné 50
 - použití 51

K

- kabel USB, připojení 49
- kabely
 - USB 49
- klávesa esc, identifikace 7
- klávesa fn, identifikace 7, 28
- klávesa num lk, identifikace 30
- klávesnice
 - identifikace 29
 - vestavěná numerická 7
- klávesnice, externí
 - num lock 30
 - použití 30
- klávesové zkratky
 - podsvícení klávesnice 29
 - popis 28
 - použití 28
 - přepínání obrazu displeje 28
 - režim spánku 28
 - snížení hlasitosti reproduktoru 29
 - snížení jasu obrazu 29
 - úprava hlasitosti 29
 - zvýšení hlasitosti reproduktoru 29
 - zvýšení jasu obrazu 29
- klávesové zkratky, identifikace 28
- klávesové zkratky, média 31
- klávesové zkratky médií 31
- klávesy
 - esc 7
 - fn 7
 - funkční 7
 - hlasitost 31
 - média 31
- klávesy ovládání hlasitosti, identifikace 29

- klávesy pro nastavení jasu obrazu 29
- kód Product Key 90
- konektor, napájení 9
- konektor napájení, identifikace 9
- konektor pro mikrofon (zvukový vstup), identifikace 9
- konektor pro sluchátka (zvukový výstup) 9
- konektor RJ-45 (síťový), identifikace 9
- konektory
 - RJ-45 (síť) 9
 - síť 9
 - zvukový vstup (pro mikrofon) 9
 - zvukový výstup (pro sluchátka) 9
- konektor zvukového vstupu (pro mikrofon), identifikace 9
- konektor zvukového výstupu (pro sluchátka), identifikace 9
- konfigurační nástroj procházení a výběr položek 81
- kontrola baterie 40
- kontrolka adaptéru střídavého proudu/baterie 8
- kontrolka bezdrátového připojení 5, 8, 15
- kontrolka funkce caps lock, identifikace 5
- kontrolka pevného disku 8, 57
- kontrolka ztlumení mikrofonu, identifikace 5
- kontrolky
 - adaptér střídavého proudu/ baterie 8
 - bezdrátové připojení 5, 8
 - caps lock 5
 - napájení 5, 8
 - pevný disk 8
 - ztlumení mikrofonu 5
- kontrolky, pevný disk 57
- kontrolky napájení 5, 8

M

- média, která lze číst 37
- média, na která lze zapisovat 37

- média pro obnovení, použití při obnovení 80
- média pro obnovení, vytváření 76
- médium s operačním systémem Windows 7
 - použití při obnovení 80
 - vytvoření 76
- mikrofony 11
- mikrofony, identifikace 11
- mobilní širokopásmové připojení HP, zakázáno 20
- myš, externí
 - nastavení předvoleb 23

N

- Nabíjecí port USB 3.0 10
 - napájení
 - baterie 39
 - možnosti 37
 - úspora 42
 - napájení z baterie 39
 - nastavení možností napájení 37
 - nastavení ochrany heslem při probuzení 38
 - nastavení připojení k Internetu 18
 - nastavení sítě WLAN 18
 - nástroj Computer Setup
 - heslo funkce DriveLock 62
 - heslo správce systému BIOS 60
 - nástroje obnovení 76
 - nástroje pro obnovení, Windows 78
 - nástroje zálohování 76
 - nástroj Oprava spouštění, použití 78
 - nástroj Setup
 - obnovení výchozích nastavení 82
 - název a číslo produktu, počítač 89
 - nereagující systém 36
- ## O
- oblast zařízení TouchPad
 - identifikace 4
 - obnova pevného disku 79
 - obnovení, systém 78

obnovení klávesou f11 79
obnovení pevného disku 79
obraz displeje, přepínání 28
obraz na displeji, přepínání 28
oddíl HP Recovery
kontrola existence 79
použití pro obnovení 79
oddíl pro obnovení 79
operační systém
kód Product Key 90
štítek s certifikátem pravosti
společnosti Microsoft 90
optická jednotka 50
ověření zvukových funkcí 32
ovládání bezdrátového připojení
operační systém 15
tlačítko 15

P

paměťová karta
odebrání 46
podporované formáty 46
vlození 46
paměťový modul
identifikace 12, 14
odebrání 70
vlození 71
výměna 70
péče o počítač 72
pevný disk
externí 50
HP 3D DriveGuard 56
instalace 54
odebrání 53
pevný disk, identifikace 12, 14
počítač, cestování 42, 92
podpora starších verzí, USB 81
podsvícení klávesnice 29
polohovací zařízení, nastavení
předvoleb 23
port externího monitoru 34
port externího monitoru VGA 10
port USB 3.0 9, 10
port VGA, připojení 34
porty
DisplayPort 9, 34
externí monitor 34
externí monitor VGA 10
Intel Wireless Display 35
VGA 34

porty USB, identifikace 9, 10
potíže, řešení 93
použití
externí zdroj napájení 44
úsporné režimy 37
provozní prostředí 91
prvky pro ovládání médií 31
připojení k firemní síti WLAN 19
připojení k síti WLAN 19
připojení k veřejné síti WLAN 19

R

reproduktory, identifikace 6
režim hibernace
aktivace 38
ukončení 38
režim num lock, externí
klávesnice 30
režim spánku
aktivace 37
ukončení 37
režimy grafického adaptéru,
přepínání 45
rozbočovače 48
rozbočovače USB 48

Ř

řešení potíží
přehrávání disku 95
vypalování disku 96
řešení potíží, externí displej 96

S

sériové číslo 89
sériové číslo, počítač 89
SIM
vlození 20
síťový konektor, identifikace 9
skladování baterie 42
smart card
odebrání 48
vlození 47
snímač otisků prstů 69
snímač otisků prstů, identifikace
6
SoftPaq, stažení 75
software
antivirový 67
brána firewall 67
důležité aktualizace 68

software pro defragmentaci
55
vyčištění disku 56
software pro defragmentaci
disku 55
součásti
displej 11
horní 4
levá strana 10
pravá strana 9
přední strana 7
spodní strana 12
stav nízkého nabití baterie 40

Š

štítek certifikace bezdrátové
komunikace 90
štítek s certifikátem pravosti 90
štítek s certifikátem pravosti
společnosti Microsoft 90
štítek WLAN 90
štítek zařízení Bluetooth 90
štítky
Bluetooth 90
certifikace bezdrátové
komunikace 90
certifikát pravosti produktu
Microsoft 90
sériové číslo 89
směrnice 90
WLAN 90

T

teplota 42
teplota baterie 42
testování adaptéru střídavého
proudu 45
tlačítka
hlasitost 31
levé tlačítko ukazovátka 4
levé tlačítko zařízení
TouchPad 4
médiá 31
napájení 6, 36
pravé tlačítko ukazovátka 4
pravé tlačítko zařízení
TouchPad 4
tlačítko Windows 7
tlačítko bezdrátového připojení
15

tlačítko napájení 36
tlačítko napájení, identifikace 6
tlačítko Windows, identifikace 7
TouchPad
použití 23
tlačítka 4

U

údržba
software pro defragmentaci
55
vyčištění disku 56
ukazovátko 4
USB, podpora starších verzí
rozhraní 81
úspora, energie 42
úsporné režimy 37
uvolňovací zámek servisního
krytu 12
uvolňovací západka servisního
krytu 12, 14

V

ventilační otvory, identifikace 10,
13, 14
vestavěná numerická klávesnice,
identifikace 7, 29
video 33
volitelná externí zařízení, použití
50
vstupní napájení 91
výboj statické elektřiny 97
vyčištění disku, software 56
vypínač, napájení 36
vypínač napájení 36
vypínač vestavěného displeje 11
vypnutí 36
vypnutí počítače 36

W

webová kamera 11, 32
webová kamera, identifikace 11
Windows – oprava spouštění,
použití 78

Z

zabezpečení, bezdrátové
připojení 18
zálohování a obnovení 78

zálohy
obnovení 78
vytvoření 77
zámek, uvolnění servisního krytu
12
západky, uvolnění servisního
krytu 12, 14
zařízení Bluetooth 15, 21
zařízení sítě WLAN 17, 90
zařízení sítě WWAN 15, 19
zařízení s vysokým rozlišením,
připojení 35
zařízení USB
odebrání 49
popis 48
připojení 49
zásuvka pro bezpečnostní kabel,
identifikace 10
zásuvky
bezpečnostní kabel 10
zvukové funkce, ověření 32