



Já a můj Dell



-  **POZNÁMKA:** POZNÁMKA označuje důležité informace, které vám pomohou počítač lépe využít.
-  **VÝSTRAHA:** VÝSTRAHA označuje možné poškození hardwaru nebo ztrátu dat v případě nedodržení pokynů.
-  **VAROVÁNÍ:** VAROVÁNÍ označuje možné poškození majetku, riziko poranění nebo smrti.

Copyright © 2014 Dell Inc. Všechna práva vyhrazena. Tento produkt je chráněn americkými a mezinárodními zákony o autorských právech a zákony o ochraně duševního vlastnictví. Dell™ a logo Dell jsou obchodní značky společnosti Dell Inc. ve Spojených státech anebo v jiných jurisdikcích. Všechny ostatní značky a názvy uvedené v tomto dokumentu mohou být obchodní značky společností, které je vlastní.

Obsah

Funkce systému Windows 8.1	12
Přihlášení	12
Účet Microsoft	12
Místní účet	12
Uzamknutí a odemknutí počítače	12
Přístup na plochu	13
Vypnutí počítače	13
Úvodní obrazovka a dlaždice	14
Aplikace	14
Ukončení aplikace	14
Přichycování aplikací	14
Více informací	15
Nastavení počítače	16
Připojení k internetu	16
Připojení k internetu prostřednictvím sítě LAN	16
Připojení k internetu prostřednictvím sítě WLAN	16
Připojení k internetu prostřednictvím sítě WWAN	17
Nastavení zvuku	18
Konfigurace zvuku 5.1/7.1	18
Připojení reproduktorů 5.1	19
Připojení reproduktorů 7.1	20
Nastavení tiskárny	21
Nastavení webové kamery	22

Integrovaná webová kamera	22
Externí webová kamera	22
Nastavení technologie Bluetooth	22
Váš počítač	23
Napájecí adaptér	23
Baterie	24
Knoflíková baterie	24
Touchpad	25
Obrazovka	25
Dotyková obrazovka	25
3D obrazovka	25
3D kamera	26
Klávesnice	26
Fyzická klávesnice	27
Podsvícení klávesnice	27
Klávesnice na obrazovce	28
Typy připojení klávesnice	28
Kabelová klávesnice	28
Bezdrátová klávesnice	28
Označení Service Tag a Express-Service Code	29
Umístění štítku na počítači	29
Webová stránka podpory Dell	29
Program pro nastavení systému BIOS	29
Úložné zařízení	30
Interní úložná zařízení	30
Vyměnitelná úložná zařízení	30
Optické jednotky a disky	30
Paměťové karty	31

Paměťový modul	33
Základní deska	34
Čipová sada	35
Procesor	35
Ventilátor počítače	36
Teplovodivá pasta	36
Grafická karta	37
Televizní tunery	38
Interní	38
Externí	38
Reproduktory	39
Zvuk 2.1	39
Zvuk 5.1	39
Zvuk 7.1	39
Webová kamera	40
Síť	40
Místní síť (LAN)	40
Bezdrátová místní síť (WLAN)	41
Síť WWAN (Wireless Wide Area Network)	41
Síť WPAN (Wireless Personal Area Network)	41
Modem	42
Směrovač	42
Síťová karta (NIC)	42
Adaptér sítě WLAN (Wireless Local-Area Network)	42
Bluetooth	43
NFC (Near-Field Communication)	43

Používání počítače	44
Nabíjení baterie	44
Používání klávesnice	44
Klávesové zkratky	44
Klávesové zkratky – Windows 8.1/Windows RT	47
Přizpůsobení klávesnice	48
Změna vstupního jazyka klávesnice	49
Použití numerické klávesnice na notebooku	50
Používání touchpadu	50
Pohyby na touchpadu	51
Posunování	51
Zvětšování	52
Otáčení	53
Listování	53
Rychlé spuštění	54
Používání dotykové obrazovky	54
Pohyby na dotykové obrazovce	54
Zvětšování	55
Funkce Dwell	55
Listování	55
Otáčení	56
Posunování	56
Používání technologie Bluetooth	57
Připojení zařízení vybaveného technologií Bluetooth k počítači	57
Používání webové kamery	58
Zachycování obrázků	58
Záznam videa	58
Výběr kamery a mikrofonu	58

Porty a konektory	59
Zvuk	59
Typy zvukových portů	59
USB	60
Porty USB	60
eSATA	61
VGA (Visual Graphics Array)	62
DVI (Digital Visual Interface)	62
DisplayPort	62
Mini-DisplayPort	62
Výhody portu DisplayPort	63
HDMI	63
Výhody HDMI	63
Mini HDMI	63
Micro HDMI	64
S/PDIF	64
Software a aplikace	65
Computrace	65
Povolení softwaru Computrace	66
Jak získat pomoc k softwaru Computrace	66
Má stahování Dell	66
My Dell	67
Stažení či upgrade panelu My Dell	67
Spuštění panelu My Dell:	67
PC Checkup	67
Solution Station	68
Nabídky obchodu Solution Station	69

Quickset	69
Instalace sady Quickset	70
Aplikace NVIDIA 3D	70
Hraní 3D her	70
Klávesové zkratky	71
DellConnect	72
Obnovení operačního systému	73
Možnosti obnovení systému	73
Dell Backup and Recovery	74
Dell Backup and Recovery Basic	74
Spuštění aplikace Dell Backup and Recovery	74
Vytvoření disků k přeinstalování systému	75
Obnovení počítače	75
Dell Backup and Recovery Premium	75
Upgrade na Dell Backup and Recovery Premium	75
Obnovení dat systému	75
Obnovení konkrétních souborů či složek z kompletní zálohy systému	76
Obnovení konkrétních souborů nebo složek ze zálohy souborů a složek	76
Vytvoření kompletní zálohy systému	76
Dell DataSafe Local Backup	76
Dell DataSafe Local Backup	77
Dell DataSafe Local Backup Basic	77
Spuštění aplikace Dell DataSafe Local Backup	77
Vytvoření disků k přeinstalování systému	77
Obnovení počítače na předchozí datum nebo na nastavení z výroby	77
Dell DataSafe Local Backup Premium	78

Upgrade na Dell DataSafe Local Backup Premium	78
Obnovení dat systému	78
Obnovení dat pomocí zálohy souborů a složek	78
Obnovení konkrétních souborů či složek z kompletní zálohy systému	78
Obnovení konkrétních souborů nebo složek ze zálohy souborů a složek	78
Dell Factory Image Restore	79
Spuštění aplikace Dell Factory Image Restore	79
Spuštění aplikace Dell Factory Image Restore	80
Obnovení systému	81
Windows 8.1	81
Používání nástroje Obnovení systému	81
Vrácení posledního obnovení systému	81
Windows 7	82
Používání nástroje Obnovení systému	82
Vrácení posledního obnovení systému	82
Disk s operačním systémem	83
Přehled instalování operačního systému s pomocí disku s operačním systémem	83
Disky k přehledu instalování systému	83
Obnovení počítače s pomocí disků k přehledu instalování systému	84
Odstraňování potíží	85
Základní kroky při řešení potíží	85
Diagnostika	85
Pre-Boot System Assessment	85
Spuštění testu PSA	85
Enhanced PSA	86
LCD BIST	87

Spuštění testu LCD BIST	87
Spuštění testu ePSA	88
Kódy zvukových signálů	89
System BIOS	90
Změna nastavení systému BIOS	90
Spuštění programu pro nastavení systému BIOS	90
Reset hesla systému BIOS	91
Vyjmutí baterie CMOS	91
Použití přepínače na základní desce	91
Změna spouštěcí sekvence	92
Použití Spouštěcí nabídky	92
Používání programu pro nastavení systému BIOS	92
Jak se spojit se společností Dell a získat pomoc	93
Jak získat pomoc	93
Jak kontaktovat společnost Dell	93
Reference	94
Údržba počítače	94
Řízení spotřeby	94
Konfigurace nastavení napájení	95
Konfigurace chování tlačítka napájení	95
Zlepšení životnosti baterie	96
Režim Dell Longevity Mode (režim dlouhé životnosti)	97
Režim Dell Desktop Mode (režim stolního počítače)	97
Rady ohledně migrace	98
Migrace z jednoho operačního systému Windows na novější operační systém	98

Ergonomické pokyny	98
Společnost Dell a životní prostředí	100
Zásady souladu s předpisy	102
Kontaktní údaje webu Regulatory Compliance Web (web souladu s předpisy)	102
Další informace o souladu s předpisy	102

Funkce systému Windows 8.1

Přihlášení

Do systému Windows 8.1 se můžete přihlásit buď prostřednictvím účtu Microsoft, nebo místního účtu.

Účet Microsoft

 **POZNÁMKA:** Chcete-li se poprvé přihlásit prostřednictvím účtu Microsoft, musí být váš počítač připojen k internetu.

Použitím účtu Microsoft dojde k synchronizaci nastavení, vlastních nastavení atd. s vaším účtem Microsoft a s dalšími zařízeními se systémem Windows 8.1, ke kterým se přihlašujete za pomoci stejného ID e-mailu. S vaším uživatelským profilem na počítači též spojí e-mail, službu OneDrive a další propojené účty. Na účtu Microsoft jsou zálohována nastavení vašeho počítače, takže je můžete v případě potřeby obnovit.

Chcete-li se přihlásit prostřednictvím existujícího účtu Microsoft, zadejte ID e-mailu a heslo.

Chcete-li vytvořit nový účet Microsoft, klepněte nebo klikněte na **Zaregistrovat si novou e-mailovou adresu** a řiďte se pokyny na obrazovce.

Místní účet

Klepněte nebo klikněte na **Přihlašovat se bez účtu Microsoft** a řiďte se pokyny na obrazovce.

Uzamknutí a odemknutí počítače

Uzamknutí počítače:

1. V postranním panelu s ovládacími tlačítky klepněte nebo klikněte na **Start**.
2. Klepněte nebo klikněte na obrázek účtu v pravém horním rohu a vyberte **Uzamknout**.

Odemknutí počítače:

1. Zamykací obrazovku zrušíte, pokud potáhnete prstem nahoru od spodního okraje obrazovky (nebo, používáte-li klávesnici, stisknete jakoukoli klávesu).
2. Na přihlašovací obrazovce se přihlaste k počítači vámi zvoleným způsobem.

 **POZNÁMKA:** Chcete-li použít jiný způsob přihlášení, klepněte nebo klikněte na **Možnosti přihlášení**. Zobrazí se dostupné možnosti.

Přístup na plochu

Chcete-li získat přístup k rozhraní plochy – jako v předchozích verzích systému Windows – klepněte nebo klikněte na dlaždici **Plocha** na **Úvodní** obrazovce.

Vypnutí počítače

Na úvodní obrazovce klikněte nebo klepněte na ikonu vypínače  → Vypnout.

Ovládací tlačítka

Ovládací tlačítka umožňují rychlý přístup k většině běžných úloh, jako je hledání, sdílení, nastavení atd. Postranní panel s ovládacími tlačítky zobrazuje seznam ovládacích tlačítek dostupných v závislosti na aktivní obrazovce nebo aplikaci. Chcete-li postranní panel s ovládacími tlačítky otevřít, potáhněte prstem od pravého okraje obrazovky nebo umístěte myš do horního/spodního rohu obrazovky. Používáte-li vícedotykový touchpad, potáhněte prstem od pravého okraje touchpadu.

Mezi nejčastěji používaná ovládací tlačítka patří Hledání, Sdílení, Start, Zařízení a Nastavení.



Hledání

Slouží k vyhledávání aplikací, nastavení a souborů na počítači a na internetu.



Sdílení

Slouží ke sdílení fotografií, odkazů atd. s přáteli a prostřednictvím sociálních sítí.



Start

Slouží k přepínání mezi Úvodní obrazovkou a naposledy použitou aplikací.



Zařízení

Slouží k zasilání souborů do tiskáren, dalšího počítače atd. Také vám umožňuje posílat videa a hudbu na podporovaná zařízení, jako je např. televize.



Nastavení

Zajišťuje přístup k hlášením, ovládnání hlasitosti, ovládnání jasu a k dalším nastavením počítače.

Úvodní obrazovka a dlaždice

Úvodní obrazovka poskytuje přístup k aplikacím, přátelům, souborům a složkám atd.

Úvodní obrazovku můžete upravit přidáváním a odstraňováním dlaždic nebo změnou jejich velikosti. Dlaždice můžete též přesouvat a seskupovat.

Některé dlaždice se automaticky aktualizují a umožňují vám číst titulky zpráv, aktualizace stavu atd.

Z Úvodní obrazovky můžete též vyhledávat. Stačí zadat klíčové slovo a stisknout <Enter>.

Aplikace

Aplikace jsou programy vytvořené speciálně pro používání v rámci rozhraní Metro systému Windows 8.1. Aplikace se spouští v režimu celé obrazovky. Tyto aplikace jsou navrženy speciálně pro rozhraní systému Windows 8.1. Chcete-li spustit aplikaci, klepněte nebo klikněte na její dlaždici.

Ukončení aplikace

- Používáte-li dotykovou obrazovku, přetáhněte aplikaci do spodní části obrazovky a pusťte ji.
- Používáte-li myš, klikněte na aplikaci a přetáhněte ji z horní do spodní části obrazovky a pusťte ji.

Přichycování aplikací

Můžete zároveň sledovat dvě aplikace, stačí je k sobě přichytit.

Chcete-li přichytit aplikace:

1. Otevřete příslušné dvě aplikace.
2. Přetáhněte jednu z aplikací na pravou stranu obrazovky a ukotvěte ji.
3. Přetáhněte druhou aplikaci na levou stranu obrazovky a ukotvěte ji.

Velikost aplikací změníte podržením a potáhnutím tlačítka pro změnu velikosti.

Více informací

Další informace o systému Windows 8.1 a o nových funkcích získáte s pomocí následujících zdrojů.

- **Dlaždice Náповěda+tipy**
- **dell.com/support**
- **microsoft.com**

Nastavení počítače

Postup při nastavení se u jednotlivých počítačů liší. Pokyny určené k nastavení vašeho konkrétního počítače nebo tabletu naleznete v příručce *Quick Start Guide* (Stručná úvodní příručka), která byla dodána s vaším počítačem, nebo na adrese dell.com/support.

Připojení k internetu

Počítač lze připojit k internetu prostřednictvím kabelu, technologie DSL, vytáčeného připojení nebo připojení WWAN. Můžete též nainstalovat kabelový nebo bezdrátový směrovač a sdílet kabelové nebo DSL připojení k internetu mezi více zařízeními. Některé kabelové a DSL modemy mají též zabudované bezdrátové směrovače.

 **POZNÁMKA:** Než počítač připojíte k internetu prostřednictvím kabelového nebo DSL modemu, ujistěte se, že je nakonfigurován širokopásmový modem a směrovač. Informace o nastavení modemu a směrovače získáte od svého poskytovatel internetových služeb.

Připojení k internetu prostřednictvím sítě LAN

1. Připojte k modemu nebo směrovači a k počítači ethernetový kabel.
2. Zkontrolujte na modemu nebo směrovači a na počítači kontrolky aktivity.

 **POZNÁMKA:** Některé počítače nemusí být vybaveny kontrolkami aktivity.

3. Otevřete internetový prohlížeč a ověřte internetové připojení.

Připojení k internetu prostřednictvím sítě WLAN

 **POZNÁMKA:** Ujistěte se, že je na vašem počítači povolena technologie Wi-Fi. Jak na počítači povolit bezdrátovou komunikaci zjistíte v příručce *Quick Start Guide* (Stručná úvodní příručka), která byla dodána společně s vaším počítačem, nebo na adrese dell.com/support.

Windows 8.1 / Windows RT

1. Ujistěte se, že je na vašem počítači nebo tabletu povolena bezdrátová komunikace.
2. V postranním panelu s ovládacími tlačítky vyberte **Nastavení**.
3. Vyberte .
4. Klikněte na síť, ke které se chcete připojit.
5. Budete-li požádáni, zadejte síťové heslo.

 **POZNÁMKA:** Síťové heslo jste možná nakonfigurovali během nastavování směrovače. Směrovač ale může být též vybaven výchozím síťovým heslem.

6. Zapněte/vypněte sdílení souborů (volitelné)

Windows 7

1. Ujistěte se, že je na vašem počítači či tabletu povolena bezdrátová komunikace.
2. V oznamovací oblasti vyberte .
3. Klikněte na síť, ke které se chcete připojit.
4. Budete-li požádáni, zadejte síťové heslo.

 **POZNÁMKA:** Síťový klíč jste mohli nakonfigurovat při nastavování směrovače. Směrovač může mít též nastavený výchozí síťový klíč. Podrobnosti vám sdělí výrobce směrovače.

5. Zapněte/vypněte sdílení souborů (volitelné).

Připojení k internetu prostřednictvím sítě WWAN

K připojení k internetu prostřednictvím sítě WWAN nemusí být notebook či tablet vybaven modemem ani směrovačem. Karta WWAN na počítači se připojuje přímo k síti poskytovatele služeb, podobně jako mobilní telefon. Pokud jste si zakoupili tablet se smlouvou na síťové služby, může být internet již aktivovaný.

Windows 8.1 / Windows RT

1. Ujistěte se, že je na vašem počítači nebo tabletu povolena bezdrátová komunikace.
2. V postranním panelu s ovládacími tlačítky vyberte **Nastavení**.
3. Vyberte .
4. Klikněte na síť, ke které se chcete připojit.

Windows 7

1. Klikněte na **Start** , do vyhledávacího pole zadejte `Mobile Broadband Utility` a stiskněte <Enter>.
2. V okně nástroje Mobile Broadband Utility klikněte na **Connect** (Připojit).

Nastavení zvuku

Notebooky a tablety značky Dell mají zabudované reproduktory, které podporují dvoukanálový zvuk. Chcete-li použít tyto zabudované reproduktory, spusťte médium a nastavte hlasitost na požadovanou úroveň.

Počítače a tablety značky Dell podporují též 3,5mm zvukový port, který vám umožní připojit externí reproduktory. Nastavujete-li dvoukanálový zvuk, připojte reproduktory k 3,5mm portu pro sluchátka nebo ke zvukovému portu.

Stolní počítače značky Dell mohou podporovat zvuk 5.1/7.1. Chcete-li nastavit zvuk 5.1/7.1 a dosáhnout nejlepší možné kvality, je nutno reproduktory připojit ke správným portům.

 **POZNÁMKA:** Další informace o portech dostupných na vašem počítači nebo tabletu naleznete v části *Specifications* (Technické údaje) na adrese dell.com/support.

 **POZNÁMKA:** Chcete-li dosáhnout nejlepších výsledků, umístěte reproduktory dle pokynů v dokumentech, které s nimi byly dodány.

 **POZNÁMKA:** U počítačů se samostatnou zvukovou kartou připojte reproduktory ke konektorům na kartě.



Konfigurace zvuku 5.1/7.1

Nakonfigurujte počítač tak, aby poskytoval vícekanálový zvuk.

Windows 8.1

1. Klikněte na ovládací tlačítko **Hledat**.
2. Klikněte na možnost **Nastavení** a do vyhledávacího pole zadejte **Zvuk**.
3. Klikněte na možnost **Spravovat zvuková zařízení**.
4. Klikněte na možnost **Reproduktory/sluchátka**.
5. Klikněte na **Další**.
6. Klikněte na možnost **Konfigurovat** a na **Test**. Z každého reproduktoru by se měl ozvat tón.
7. Klikněte na **Dokončit**.

Windows 7

1. Klikněte na **Start** , do vyhledávacího pole zadejte **ZVUK** a stiskněte <Enter>. Ve zobrazených výsledcích klikněte na **Zvuk**. Můžete též kliknout na **Start**  → **Ovládací panely** → **Hardware a zvuk** → **Zvuk**.
2. Vyberte možnost **Reproduktory** a klikněte na **Konfigurovat**. Objeví se okno **Nastavení reproduktorů**.
3. V části **Zvukové kanály**: vyberte konfiguraci reproduktorů a klikněte na **Testovat**. Z každého reproduktoru byste měli slyšet tón.
4. Klikněte na **Další** a řiďte se pokyny na obrazovce.

Připojení reproduktorů 5.1

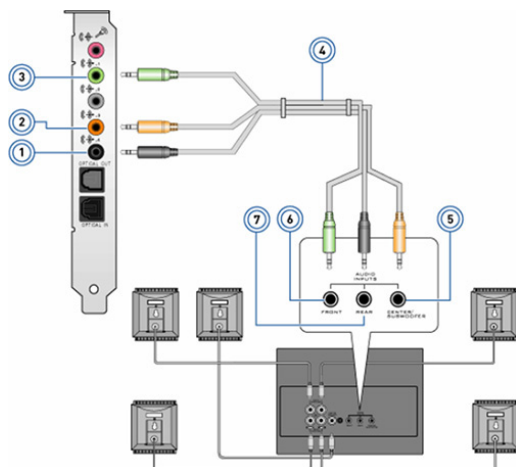

- | | | | |
|---|---|---|---|
| 1 | Konektor zadního zvukového kanálu na počítači | 5 | Výstup středového / prostorového LFE kanálu na reproduktoru |
| 2 | Výstup středového / prostorového LFE kanálu na počítači | 6 | Konektor předního zvukového kanálu na reproduktoru |
| 3 | Konektor předního zvukového kanálu na počítači | 7 | Konektor zadního zvukového kanálu na reproduktoru |
| 4 | Kabel pro 5.1kanalový zvuk | | |

Připojení reproduktorů 7.1

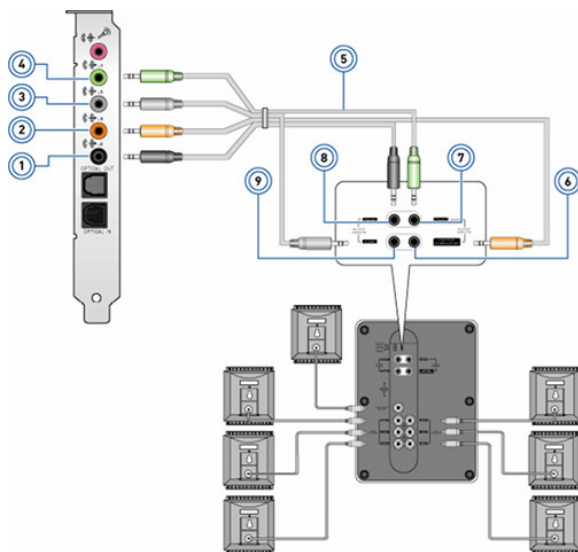

- | | | | |
|---|---|---|---|
| 1 | Konektor zadního zvukového kanálu na počítači | 6 | Výstup středového / prostorového LFE kanálu na reproduktoru |
| 2 | Výstup středového / prostorového LFE kanálu na počítači | 7 | Konektor předního zvukového kanálu na reproduktoru |
| 3 | Konektor bočního zvukového kanálu na počítači | 8 | Konektor zadního zvukového kanálu na reproduktoru |
| 4 | Konektor předního zvukového kanálu na počítači | 9 | Konektor bočního zvukového kanálu na reproduktoru |
| 5 | Kabel pro 7.1kanalový zvuk | | |

Nastavení tiskárny

Tiskárnu můžete k počítači připojit prostřednictvím USB. Některé tiskárny mohou podporovat též připojení prostřednictvím technologií Wi-Fi a Bluetooth.

 **POZNÁMKA:** Funkce, které vaše tiskárna podporuje, a kroky, které jsou třeba k její instalaci, se mohou v závislosti na modelu tiskárny lišit. Další informace o nastavení tiskárny naleznete v dokumentaci, která byla dodána společně s vaší tiskárnou.

Instalujete-li tiskárnu připojenou kabelem, připojte ji k počítači prostřednictvím kabelu USB a poté proveďte následující kroky. Instalujete-li bezdrátovou tiskárnu, řiďte se pokyny v dokumentaci ke své tiskárně.

Windows 8.1

1. Spusťte ovládací tlačítko **Hledání**.
2. Klikněte na **Nastavení** a do vyhledávacího pole zadejte *Devices*.
3. Klikněte na **Zařízení** a řiďte se pokyny na obrazovce.

 **POZNÁMKA:** Je-li tiskárna nainstalovaná, měla by se objevit v seznamu na pravé straně. Pokud se tiskárna v seznamu nenachází, klikněte na **Přidat zařízení** v horní části seznamu zařízení. Vyberte z tohoto seznamu tiskárnu a nainstalujte ji. Další informace o nastavení tiskárny naleznete v dokumentaci, která byla dodána společně s vaší tiskárnou.

Windows 7

1. Klikněte na **Start**  → **Zařízení a tiskárny**.
2. Klikněte na **Přidat tiskárnu**. Zobrazí se **Průvodce přidáním tiskárny**.
3. Postupujte podle pokynů v **Průvodci přidáním tiskárny**.

 **POZNÁMKA:** Během přidávání tiskárny můžete být požádáni o instalaci ovladače tiskárny. Použijte médium s ovladačem tiskárny nebo si ovladače stáhněte z internetových stránek výrobce tiskárny. Další informace o nastavení tiskárny naleznete v dokumentaci, která byla dodána společně s vaší tiskárnou.

Nastavení webové kamery

Integrovaná webová kamera

Integrovaná webová kamera se nachází na displeji notebooku nebo na externím displeji. Pokud jste si webovou kameru objednali společně s počítačem, budou ovladače a software při dodání počítače již nainstalovány. K jejich přeinstalování použijte média dodaná s počítačem. Další informace o používání webové kamery naleznete v části „[Používání webové kamery](#)“.

Externí webová kamera

K instalaci ovladačů a dalšího požadovaného softwaru použijte média dodaná s webovou kamerou. Jen tak budete moci používat všechny funkce webové kamery. Další informace naleznete v dokumentaci, která byla dodána s vaší webovou kamerou.

Nastavení technologie Bluetooth

Technologii Bluetooth lze na počítači povolit zapnutím bezdrátové komunikace. Většina notebooků a tabletů je dodávána se zabudovanou kartou Bluetooth.

Chcete-li s počítačem nebo tabletem spojit zařízení, nahlédněte do dokumentace ke svému zařízení.

 **POZNÁMKA:** Chcete-li zjistit, zda je váš počítač nebo tablet vybaven interní kartou Bluetooth, nahlédněte do části *Specifications* (Technické údaje) vašeho počítače nebo tabletu na adrese **dell.com/support**.

Váš počítač

Napájecí adaptér

Napájecí adaptéry slouží k dodávání energie přenosným počítačům a určitým stolním počítačům. Sada napájecího adaptéru značky Dell se skládá z napájecího adaptéru a napájecího kabelu. Jmenovitý výkon napájecího adaptéru (65 W, 90 W atd.) závisí na počítači, pro který je adaptér určený, a napájecí kabel se liší v závislosti na zemi, kam je napájecí adaptér dodáván.

△ **VÝSTRAHA: Chcete-li předejít poškození počítače, doporučujeme používat pouze napájecí adaptér, který byl dodán s vaším počítačem, nebo náhradní napájecí adaptér schválený společností Dell.**



Baterie

Baterie jsou klasifikovány převážně dle jmenovitého výkonu, jako je 45 watthodin, 65 watthodin atd. Baterie vám umožňují používat zařízení, i když není připojeno k zásuvce.

Životní cyklus baterie představuje počet nabíjecích/vybíjecích cyklů, aniž by byl výrazně ovlivněn čas provozu baterie. Jakmile životní cyklus baterie dosáhne svého konce, je nutno baterii vyměnit.

V závislosti na modelu počítače může baterii vyměňovat uživatel, nebo její náhradu musí provést servisní technik společnosti Dell.

 **POZNÁMKA:** Vysokokapacitní baterie mají obvykle delší životní cyklus než baterie s nízkou kapacitou, protože se nemusí nabíjet tak často.

 **POZNÁMKA:** Rady ohledně zlepšení životnosti baterie naleznete v části „Zlepšení životnosti baterie“.

Knoflíková baterie

Knoflíková baterie poskytuje napájení paměti CMOS (Complementary Metal-Oxide Semiconductor), když je počítač vypnutý. V paměti CMOS je uchováván čas, datum a další informace o konfiguraci počítače.

Při obvyklém používání vydrží knoflíková baterie několik let. Mezi faktory, které ovlivňují životnost knoflíkové baterie, patří typ základní desky, teplota, čas, po který je počítač vypnutý, atd.



Touchpad

Touchpad je k dispozici na většině notebooků a poskytuje podobné funkce jako myš. Je vybaven povrchem citlivým na dotek, který detekuje pohyb a polohu vašich prstů. Touchpad slouží k přesunování kurzoru, přesouvání vybraných položek a klikání myši nahrazuje poklepáním na povrch touchpadu. S pomocí touchpadů, které umožňují speciální pohyby, lze provádět např. zvětšování, gesto stažení prstů, otáčení, posunování atd. Můžete si též zakoupit externí touchpady.

 **POZNÁMKA:** Informace o používání touchpadu naleznete v části „[Používání touchpadu](#)“.

Obrazovka

Obrazovky se dělí podle velikosti, rozlišení, barevné škály atd. Obrazovky s vyšším rozlišením a lepší podporou barev obvykle zajišťují kvalitnější obraz. Některé externí obrazovky jsou též vybaveny porty USB, čtečkami paměťových karet atd.

Obrazovky mohou být též dotykové, 3D a podporovat bezdrátové připojení.

Dotyková obrazovka

Dotyková obrazovka je zobrazovací zařízení, které vám umožňuje interagovat s objekty dotykem, namísto použití myši, touchpadu nebo klávesnice. Dotykové obrazovky se můžete dotýkat prstem nebo pasivním předmětem, jako je např. stylus. Tento typ obrazovek se obvykle používá u telefonů, tabletů, počítačů atd. Mezi nejčastěji používané technologie dotykových obrazovek patří kapacitní a rezistivní obrazovky.

 **POZNÁMKA:** Dotykové obrazovky nemusí být podporovány na všech počítačích.

 **POZNÁMKA:** Informace o používání dotykové obrazovky naleznete v části „[Používání dotykové obrazovky](#)“.

3D obrazovka

3D obrazovky jsou schopny zobrazovat 3D obrázky a videa. 3D technologie pracuje tak, že levému a pravému oku předkládá samostatné 2D obrázky. Mozek tyto obrázky poté spojí a vyhodnotí jako jeden 3D obrázek.

 **POZNÁMKA:** Ke zobrazování 3D obrázků jsou třeba speciální 3D brýle.

3D kamera

3D kamera vám umožňuje zachycovat a streamovat trojrozměrné obrázky. Prostřednictvím zabudovaných čidel je tak možné vnímat vzdálenost, velikost či rozměry objektů. Tato technologie zlepšuje interaktivitu v průběhu videokonferencí, hraní online her atd.

Bezdrátové obrazovky

Možnost bezdrátového připojení obrazovky vám umožňuje sdílet obrazovku počítače s kompatibilním televizorem, aniž by bylo třeba používat kabely. Chcete-li zjistit, zda vaše televize tuto funkci podporuje, nahlédněte do dokumentace k televizoru.

Minimální požadavky na bezdrátové připojení obrazovky:

Processor	Intel Core i3-3xx
Video adaptér	Intel HD Graphics
Karta WLAN	Intel Centrino 6100/6200/6300 nebo Intel Centrino Advanced-N + WiMAX 6250
Operační systém	Windows 7 nebo novější.
Ovladač	Nejnovější ovladače bezdrátové síťové karty a správce připojení Intel Wireless Display Connection Manager dostupný na adrese dell.com/support .

 **POZNÁMKA:** Bezdrátové obrazovky nemusí být podporovány na všech počítačích.

Klávesnice

Klávesnice vám umožňují zadávat znaky a provádět speciální funkce s pomocí klávesových zkratk. Počet kláves a znaků na klávesnici se může lišit dle země, do které je klávesnice dodávána.

Notebooky mají zabudované klávesnice. Tablety obvykle nabízejí klávesnice na obrazovce a některé podporují i externí klávesnice. Stolní počítače značky Dell jsou vybaveny externí klávesnicí připojenou prostřednictvím USB nebo bezdrátově.

Mezi klávesy, které jsou na klávesnicích obvykle dostupné, patří:

- alfanumerické klávesy k zadávání písmen, číslic, interpunkce a symbolů,
- klávesové zkratky pro multimédia a aplikace,
- řídicí klávesy, jako jsou <Ctrl>, <Alt>, <Esc> a klávesa Windows,
- klávesové zkratky pro konkrétní úlohy nebo ke spouštění konkrétních funkcí,

- funkční klávesy <F1> až <F12>,
- navigační klávesy pro přesunování kurzoru v dokumentech nebo oknech: <Home>, <End>, <Page Up>, <Page Down>, <Delete>, <Insert> a šipky.

Fyzická klávesnice

Fyzické klávesnice se používají s notebooky a stolními počítači. Notebooky jsou obvykle vybaveny zabudovanou klávesnicí. Stolní počítače obvykle používají externí klávesnici. Některé klávesnice mohou být vybaveny funkcemi, jako jsou klávesy pro úpravu hlasitosti, klávesové zkratky pro aplikace, zabudovaný touchpad, programovatelné klávesové zkratky, podsvícení atd.



Podsvícení klávesnice

Podsvícení, které je k dispozici na některých fyzických klávesnicích, osvětluje symboly na klávesách, takže klávesnici můžete používat i ve tmě. Podsvícení lze zapnout manuálně nebo je možno nakonfigurovat automatické zapnutí v případě, že se počítač nachází v potměném prostředí.



Podsvícení klávesnic notebooků značky Dell nabízí několik stavů. Chcete-li mezi těmito stavy přepínat, stiskněte klávesu <Fn> a šipku vpravo.

 **POZNÁMKA:** Klávesnice s podsvícením nemusí být k dispozici na všech počítačích. Zda je váš počítač vybaven klávesnicí s podsvícením zjistíte v části Specifications (Technické údaje) vašeho počítače na adrese dell.com/support.

Klávesnice na obrazovce

Klávesnice na obrazovce jsou k dispozici téměř na všech počítačích a tabletech. Obvykle se ale používají na zařízeních s dotykovou obrazovkou, jako jsou tablety a počítače All-in-One. Klávesy vybíráte pomocí myši nebo stisknutím kláves na dotykové obrazovce.

Typy připojení klávesnice

Klávesnice lze k počítači připojovat kabelem (kabelová klávesnice) nebo prostřednictvím bezdrátových signálů (bezdrátová klávesnice).

Kabelová klávesnice

Kabelové klávesnice jsou k počítači připojeny prostřednictvím kabelu (obvykle USB) a nevyžadují další zdroj energie, jako jsou baterie.

Bezdrátová klávesnice

Bezdrátové klávesnice se k počítači připojují prostřednictvím rádiové frekvence (RF) nebo technologie Bluetooth (BT). Snižují tak množství kabelů připojených k počítači a zvyšují vaši flexibilitu, pokud chcete klávesnici používat v pohodlnější poloze několik metrů od počítače. Tyto klávesnice potřebují ke své činnosti baterie.

Klávesnice založené na technologii RF jsou obvykle dodávány s přijímačem, který je třeba připojit k počítači. Klávesnice vybavené technologií Bluetooth lze spojit se zabudovanou kartou Bluetooth počítače nebo s externím adaptérem Bluetooth.

Označení Service Tag a Express-Service Code

Označení Service Tag a Express-Service Code počítače naleznete následovně:

- na štítku na počítači nebo tabletu,
- s pomocí dlaždice My Dell nebo softwaru My Dell na počítači. Více informací naleznete v části „My Dell“,
- na internetových stránkách podpory společnosti Dell na adrese **dell.com/support**,
- Program pro nastavení systému BIOS.

Umístění štítku na počítači

Notebooky – spodní část notebooku (pod odznakem systému nebo v přihrádce baterie)

Stolní počítače – zadní nebo horní strana šasi počítače

Tablety – zadní strana tabletu

 **POZNÁMKA:** Konkrétní umístění štítku na vašem zařízení naleznete v příručce *Quick Start Guide* (Stručná úvodní příručka), která byla dodána s vaším počítačem, nebo na adrese **dell.com/support**.

Webová stránka podpory Dell

1. Navštivte adresu **dell.com/support**.
2. Klikněte na **Detect Service Tag** (Zjistit výrobní číslo) a řiďte se pokyny na obrazovce.

Program pro nastavení systému BIOS

1. Zapněte (nebo restartujte) počítač.
2. Chcete-li vstoupit do programu pro nastavení systému BIOS, vyčkejte na zobrazení loga DELL a po požádání ihned stiskněte klávesu <F2>.
 **POZNÁMKA:** Žádost o stisk klávesy F2 zůstane aktivní jen krátkou dobu. Pokud žádost zmeškáte, počkejte na zobrazení plochy počítače a poté počítač vypněte a akci opakujte.
3. Přejděte ke kartě **Main** (Hlavní) a vyhledejte označení **Service Tag**. Další informace o nastavení systému naleznete v příručce Service Manual (Servisní příručka) k počítači na adrese **dell.com/support**.

Úložné zařízení

Úložná zařízení vám umožňují ukládat data pro budoucí použití. Úložná zařízení mohou být interní i externí. Většina úložných zařízení ukládá data až do doby, kdy je manuálně odstraní. Příklady úložných zařízení: pevné disky (HDD), disky SSD (solid-state drive), optické disky, USB flash disky atd.

Interní úložná zařízení

Interní úložná zařízení jsou nainstalována uvnitř počítače a obvykle je nelze vyjmout, pokud je počítač zapnutý. Mezi nejběžnější interní úložná zařízení patří pevné disky a disky SSD.

Pevné disky a disky SSD používají k přenosu informací rozhraní SATA. Disky SSD jsou též fyzicky podobné pevným diskům, díky čemuž jsou kompatibilní se stávajícími počítači.

Pevné disky obsahují kotouče, zatímco disky SSD paměť Flash. Díky tomu jsou disky SSD rychlejší, tišší, mají nižší spotřebu energie a lépe odolávají nárazům.

Vyměnitelná úložná zařízení

Úložná zařízení, která lze z počítače odstraňovat, aniž by jej bylo nutno vypnout, se nazývají vyměnitelná úložná zařízení. Mezi obvyklá vyměnitelná úložná zařízení patří:

- optické disky,
- paměťové karty,
- jednotky USB Flash,
- externí pevné disky.

Optické jednotky a disky

Váš počítač může podporovat disky DVD RW či kombinovanou jednotku pro DVD RW a Blu-ray. Optické disky se dělí na disky pouze pro čtení, disky s možností jednoho zápisu a přepisovatelné disky.

Mezi běžné typy jednotek patří:

- Vypalovačka Blu-ray – slouží ke čtení a zápisu disků Blu-ray, DVD a CD.
- Kombinace přehrávače Blu-ray + DVD RW – slouží ke čtení disků Blu-ray. Umí číst a zapisovat na disky DVD a CD.
- DVD RW – slouží ke čtení a zápisu disků DVD a CD.

Paměťové karty

Paměťové karty, také zvané karty Flash, používají k ukládání dat paměť Flash. Lze je přepisovat, jsou rychlé a data si uchovávají i po odpojení od zdroje energie. Obvykle se používají v zařízeních, jako jsou digitální fotoaparáty, mobilní telefony, přehrávače médií, herní konzole atd. Váš počítač může být vybaven čtečkou paměťových karet, která umí tyto karty číst a zapisovat na ně. Mezi běžné typy paměťových karet patří:

Secure Digital (SD) / Secure Digital High Capacity (SDHC)



Secure Digital Extended Capacity (SDXC) [karta s vysokorychlostním režimem Ultra High Speed (UHS)]



Secure Digital miniSD



Multimedia Card (MMC)



MultiMedia Card plus (MMC+)



Multi Media Card (MMC) Mobile



RS MMC



Extreme Digital (xD)



Memory Stick XC (MSXC)



Compact Flash I, II / Compact Flash MD

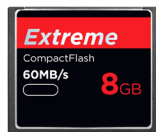

Memory Stick Duo



Memory Stick Pro Duo



Memory Stick Pro-HG Duo



Memory Stick (MS) / Memory Stick Pro (MS Pro)

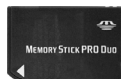

Smart Media / Smart Media XD



Paměťový modul

V paměťovém modulu jsou ukládána dočasná data, která počítač potřebuje k provádění úloh. Jakýkoli soubor nebo aplikace se předtím, než je můžete otevřít a používat, načte do paměťových modulů. Paměťové moduly lze rozdělit na základě jejich kapacity (v GB) a rychlosti (v MHz). Rychlejší paměťové moduly s vyšší kapacitou obvykle zajišťují lepší výkon. Mezi obvyklé typy paměťových modulů patří:

- Paměťový modul DIMM (Dual In-line Memory Module) – používá se ve stolních počítačích.
- Paměťový modul SODIMM (Small Outline Dual In-line Memory Module) – menší než moduly DIMM. Obvykle se používá u notebooků, ale mohou být vybaveny i některé kompaktní stolní počítače a počítače All-in-One.

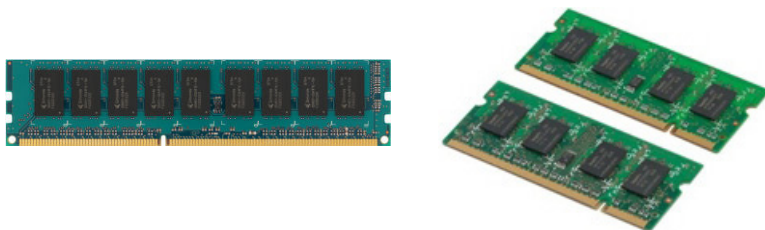

Základní deska

Základní deska tvoří nejdůležitější část počítačů. Všechna ostatní zařízení se k základní desce připojují, aby mohla vzájemně interagovat. Na základní desce se nachází nejrůznější řadiče a konektory, které pomáhají vyměňovat data mezi nejrůznějšími komponentami počítače. Základní deska může též obsahovat integrovanou grafickou, zvukovou a síťovou kartu.

Mezi důležité komponenty základní desky patří:

- patice procesoru,
- konektory paměťových modulů,
- sloty pro rozšiřující karty,
- paměť CMOS, kde jsou uloženy informace systému BIOS.

Na níže uvedeném obrázku naleznete základní komponenty základní desky stolního počítače.

POZNÁMKA: Velikost, tvar a umístění komponent se může lišit v závislosti na typu základní desky a počítače, pro který byla navržena.

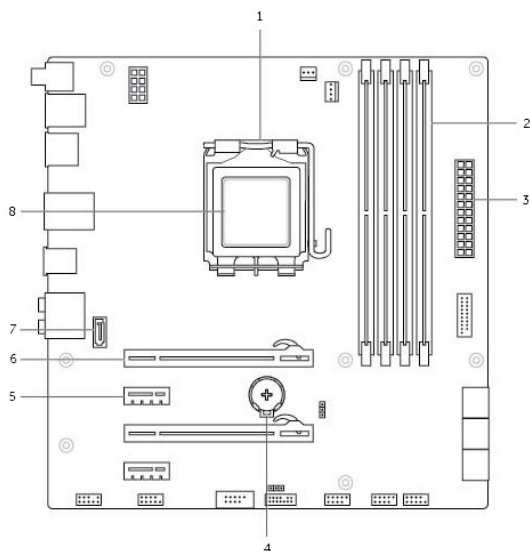

- | | |
|---------------------------|------------------------------|
| 1 patice procesoru | 2 konektor paměťového modulu |
| 3 konektor napájení | 4 patice baterie |
| 5 konektor PCI-Express x1 | 6 konektor PCI-Express x16 |
| 7 konektor eSATA | 8 procesor |

Čipová sada

Čipová sada zajišťuje řízení komponent na základní desce a umožňuje komunikaci mezi různými komponentami. Čipová sada je obvykle součástí základní desky, u některých procesů nové generace ale může být integrovaná do procesoru.

Processor

Procesory přijímají data a příkazy z aplikací a zpracovávají data dle požadavků softwaru.

Procesory jsou navrhovány konkrétně pro stolní počítače, notebooky, mobilní zařízení atd. Obvykle platí, že procesor navržený pro jeden typ zařízení nelze použít na jiném typu zařízení.

Procesory určené pro notebooky a mobilní zařízení mají v porovnání s procesory pro stolní počítače a servery nižší spotřebu energie.

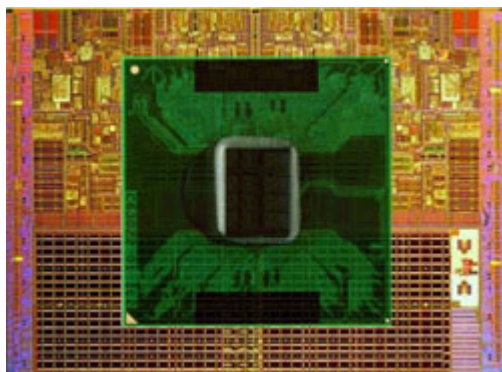

Procesory obvykle dělíme dle:

- počtu procesorových jader,
- rychlosti či frekvence měřené v gigahertzech (GHz) nebo megahertzech (MHz),
- paměti procesoru, také zvané mezipaměť (cache).

Tyto faktory také určují výkon procesoru. Vyšší hodnoty obvykle znamenají lepší výkon. Některé procesory mohou být integrovány na základní desce.

Mezi výrobce procesorů patří: Intel, AMD, Qualcomm atd.

Ventilátor počítače

Ventilátor počítače ochlazuje interní komponenty odváděním horkého vzduchu z počítače. Ventilátory počítače obvykle slouží k chlazení komponent, které mají vyšší spotřebu energie, a vytváří proto více tepla. Chlazení komponent je pomáhá chránit před přehřátím, selháním a poškozením.

Chladič

Chladiče slouží k odvádění tepla vytvářeného procesorem, výkonnými grafickými kartami a čipovými sadami na základní desce. Chladiče obvykle mají nad sebou nebo vedle sebe namontovaný ventilátor, který zvyšuje proudění vzduchu.

Chladič se skládá ze žebér či lopatek, namísto jednoho kusu kovu. Zvyšuje se tak povrch, kterým lze odvádět teplo. Mezi procesor / grafickou kartu a chladič se nanáší vrstva teplovodivé pasty, která usnadňuje tepelnou výměnu.



Teplovodivá pasta

Teplovodivá pasta vytváří mezi procesorem a chladičem teplovodivou vrstvu. Nanesení teplovodivé pasty mezi procesor a chladič zvyšuje přenos tepla z procesoru do chladiče, protože teplovodivá pasta má lepší vodivost než vzduch.

Grafická karta

Grafické karty zpracovávají grafická data a zasílají grafický výstup do zobrazovacího zařízení, jako je monitor nebo projektor.

Grafické karty lze rozdělit na dva typy:

- **Integrovaná** — jedná se o grafickou kartu integrovanou na základní desce. V některých počítačích je grafická karta integrovaná v procesoru. Integrované grafické karty obvykle sdílí systémovou paměť (RAM) a mohou též ke zpracování videa využívat procesor.

Čip APU (Accelerated Processing Unit) je integrovaný ve stejném pouzdře jako procesor, takže zajišťuje rychlejší přenos dat a snižuje spotřebu energie.

- **Samostatná** – tyto grafické karty jsou na systémové desce nainstalovány samostatně. Samostatné grafické karty v sobě mají vlastní dedikovanou paměť a obvykle zajišťují vyšší výkon než integrované grafické karty. Tyto karty jsou ideální pro graficky náročné aplikace, videohry s vysokým rozlišením atd.

 **POZNÁMKA:** Je-li na počítači s integrovanou grafickou kartou nainstalována samostatná grafická karta, bude integrovaná grafická karta ve výchozím nastavení zakázána. V programu pro nastavení systému BIOS lze zvolit, kterou kartu použít.

Počítače vybavené integrovanou kartou s nízkou spotřebou i samostatnou grafickou kartou s vysokou spotřebou mohou mezi těmito kartami přepínat v závislosti na potřebném výkonu a dalších požadavcích.

Televizní tunery

Televizní tunery slouží ke sledování televize na počítači. Televizní tunery jsou k dispozici u stolních počítačů a notebooků jako interní i externí zařízení:

POZNÁMKA: Televizní tunery podporují jen některé počítače.

Interní

- PCI-E
- PCI

Externí

- USB
- Karta PC
- ExpressCard



Televizní tunery jsou obvykle samostatné, některé grafické karty je ale mohou mít zabudované.

Další informace o používání televizních tunerů naleznete v dokumentaci k televiznímu tuneru.

Reproduktory

Notebooky a tablety jsou vybaveny zabudovanými reproduktory, které zajišťují výstup zvuku. Stolní počítače mají též zabudované reproduktory, slouží ale pouze jako výstup pro pípnutí označující chyby či selhání.

K počítači nebo tabletu lze též připojit externí reproduktory. Reproduktory mohou podporovat 3,5 mm zvukový konektor, nebo se k počítači připojovat pomocí USB nebo bezdrátově.

Reproduktory se obvykle dělí dle počtu zvukových kanálů, které podporují: 2, 2.1, 5.1, 7.1 atd. Číslice před tečkou označuje počet kanálů a číslice za tečkou označuje subwoofer.

POZNÁMKA: Chcete-li využívat 5.1kanálový nebo 7.1kanálový zvuk, musí jej vaše zvuková karta a reproduktory podporovat.



Zvuk 2.1

2.1 označuje systém se dvěma reproduktory (levý a pravý kanál) a jedním subwooferem.

Zvuk 5.1

5.1 označuje počet zvukových kanálů ve většině konfigurací prostorového zvuku. Zvukový systém 5.1 používá pět hlavních zvukových kanálů (levý přední, pravý přední, středový, levý prostorový a pravý prostorový) a jeden zvukový kanál pro nízké frekvence.

Zvuk 7.1

7.1 označuje počet zvukových kanálů ve špičkových systémech prostorového zvuku. Zvukový systém 7.1 používá reproduktory systému 5.1 Další informace o nastavení zvuku naleznete v části „[Nastavení zvuku](#)“ (Nastavení zvuku).

Webová kamera

Webová kamera vám umožňuje zachycovat videa a fotografie a lze ji též používat k videohovorům. Displej může být vybaven zabudovanou webovou kamerou nebo k počítači můžete připojit externí webovou kameru. Kvalita kamery je definována obzvláště počtem pixelů, které využívá.

Chcete-li webovou kameru používat, musíte nainstalovat příslušné ovladače a software. Pokud jste si webovou kameru objednali společně s počítačem, jsou ovladače a software při dodání počítače obvykle již nainstalovány.

Další informace o používání webové kamery naleznete v části „[Používání webové kamery](#)“.

Sít

Prostřednictvím sítě můžete vzájemně propojit svá zařízení a připojit je k internetu. Mezi tato zařízení patří počítače, tablety, telefony, tiskárny a další periferní zařízení. Sít lze vytvořit za pomoci kabelů (LAN) nebo bezdrátových zařízení (WLAN). Sít lze vytvořit za pomoci technologií Ethernet, Wi-Fi, WWAN, Bluetooth atd.

Místní síť (LAN)



Zařízení jsou připojena prostřednictvím ethernetových kabelů a síť pokrývá relativně malou oblast, obvykle v rámci domu nebo budovy.

Bezdrátová místní síť (WLAN)



Zařízení jsou připojena bezdrátově a síť pokrývá relativně malou oblast, obvykle v rámci domu nebo budovy. Bezdrátové sítě WLAN se obvykle budují na základě technologie Wi-Fi (802.11x).

Síť WWAN (Wireless Wide Area Network)

WWAN je též známá jako mobilní širokopásmové připojení. Tuto službu obvykle poskytují telefonní společnosti pro použití na mobilních zařízeních. Chcete-li k síti WWAN připojit mobilní zařízení nebo notebook, musí tuto technologii podporovat.

Síť WPAN (Wireless Personal Area Network)

Zařízení jsou obvykle připojena bezdrátově prostřednictvím technologií Bluetooth, RF, NFC (Near-Field Communication) atd. Tento typ sítě obvykle funguje pouze v bezprostřední blízkosti zařízení. Chcete-li svůj počítač nebo tablet připojit k internetu, viz „[Connecting To The Internet](#)“ (Připojení k internetu).

Modem

Modemy vám umožňují připojit počítač nebo směrovač k internetu. Modemy mohou být analogové (telefonické připojení) nebo digitální (DSL nebo kabelové). DSL nebo kabelové modemy obvykle zajišťuje poskytovatel internetových služeb.

- Modem pro telefonické připojení – elektronické zařízení, které konvertuje analogové telefonní signály na digitální signály, které počítač umí zpracovat. Digitální signály z počítače zase konvertuje na analogové signály, které lze přenášet po telefonních linkách. Modemy pro telefonické připojení mohou být interní nebo externí.
- Digitální modem – slouží k odesílání a přijímání dat prostřednictvím digitální telefonní linky, jako je DSL (Digital Subscriber Line) nebo ISDN (Integrated Services Digital Network).

Směrovač

Směrovač je zařízení, které přeposílá data mezi počítačovými sítěmi.

Nejnámější typy směrovačů jsou směrovače pro domácnosti a malé kanceláře, které umožňují sdílet internetové připojení mezi více zařízeními najednou.

Směrovače mohou být kabelové nebo bezdrátové. Kabelový směrovač umožňuje připojit počítač prostřednictvím ethernetového (RJ45) kabelu. Většina kabelových domácích směrovačů je vybavena čtyřmi porty, které umožňují připojit k internetu zároveň až čtyři počítače. Bezdrátový směrovač používá technologii Wi-Fi a umožňuje k síti bezdrátově připojovat telefony, tablety, počítače a další zařízení. Bezdrátové směrovače lze připojit k několika zařízením najednou. Další informace naleznete v dokumentaci ke směrovači.

Síťová karta (NIC)

Síťové karty (NIC), také nazývané síťové adaptéry nebo adaptéry LAN, slouží k připojení k síti za pomoci ethernetového kabelu. Síťové karty (NIC) mohou být interní (integrované na základní desce) nebo externí (rozšiřující karty). Většina nových počítačů je vybavena integrovanými síťovými adaptéry.

Adaptér sítě WLAN (Wireless Local-Area Network)

Adaptéry sítě WLAN využívají technologii Wi-Fi a umožňují zařízením připojovat se k bezdrátovému směrovači. Počítač může být vybaven interním (rozšiřující karty nebo integrované na základní desce) nebo externím adaptérem sítě WLAN.

Adaptér sítě WWAN (Wireless Wide Area Network)

Řadiče sítě WWAN (Wireless Wide Area Network) umožňují bezdrátové připojení prostřednictvím mobilních vysílačů. Tato technologie je k dispozici obzvláště na mobilních telefonech, tabletech a firemních noteboocích. K zajištění připojení k síti WWAN může být třeba karta SIM a servisní smlouva.

Bluetooth



Technologie Bluetooth vám umožňuje na krátkou vzdálenost k počítači nebo k tabletu připojovat další zařízení vybavená technologií Bluetooth. Mezi zařízení vybavená technologií Bluetooth mohou patřit telefony, sluchátka, klávesnice, myši, tiskárny atd. Adaptéry technologie Bluetooth mohou být interní (rozšiřující karty nebo integrované na základní desce) nebo externí.

Sofistikovanější směrovače, jako jsou podnikové směrovače, slouží k připojení velkých podniků nebo sítí poskytovatelů internetových služeb. Nejvýkonnější jsou páteřní směrovače, které přeposílají data vysokou rychlostí po optických kabelech páteřní sítě internetu.

NFC (Near-Field Communication)

Technologie NFC (Near-Field Communication) umožňuje provádět výměnu dat mezi dvěma zařízeními vzájemným dotykem nebo přiblížením. Zařízení vybavená technologií NFC lze používat ke čtení NFC tagů, k provádění plateb, sdílení souborů mezi kompatibilními zařízeními atd.

U notebooků a tabletů značky Dell, které technologii NFC podporují, je tato technologie ve výchozím nastavení povolena při zapnutí bezdrátové komunikace.

-  **POZNÁMKA:** Více informací o připojení zařízení vybaveného technologií NFC k počítači nebo tabletu naleznete v dokumentaci k zařízení.
-  **POZNÁMKA:** Sdílení souborů funguje pouze mezi zařízeními s operačním systémem Windows.Processor

Používání počítače

Nabíjení baterie

Baterii nabijete připojením napájecího adaptéru k počítači nebo tabletu. Baterie se nabíjí, i když jsou počítač či tablet vypnuté, nebo pracují. Vnitřní obvody baterie brání přebíjení.

 **POZNÁMKA:** Pokud se baterie nachází v horkém prostředí a příliš se zahřívá, nemusí se po připojení napájecího adaptéru nabíjení spustit. Než budete v nabíjení pokračovat, nechejte baterii vychladnout.

 **POZNÁMKA:** Jak zlepšit životnost baterie počítače zjistíte v části „Zlepšení životnosti baterie“.

Používání klávesnice

Psát text a provádět další funkce lze buď stiskem kláves na fyzické klávesnici, nebo klepnutím na písmena na klávesnici na obrazovce.

Klávesové zkratky

Některé klávesy na klávesnici notebooku a na určitých externích klávesnicích mohou, pokud jsou stisknuty společně se speciálními klávesami (např. <Fn>), provádět dvě nebo více funkcí. Na některých počítačích můžete výchozí chování klávesy zvolit prostřednictvím programu pro nastavení systému BIOS nebo klávesových zkratk.

<Ctrl><Shift><Esc>

Otevírá okno **Správce úloh**.

<Fn><F8>

Přepíná mezi zobrazovacími zařízeními – pouze hlavní obrazovka, duplikátní zobrazení, roztažení na obě obrazovky a pouze sekundární obrazovka.

Obrazovku na požadovanou možnost přepnete výběrem příslušné ikony.

<Fn> a šipka vzhůru

Zvyšuje jas na integrované obrazovce.

<Fn> a šipka dolů

Snižuje jas pouze na integrované obrazovce (ne na externí obrazovce).

<Fn><Esc>	Aktivujte režim řízení spotřeby. Na kartě Advanced (Rozšířené) v okně Power Options Properties (Vlastnosti možností napájení) můžete tuto klávesovou zkratku přeprogramovat tak, aby aktivovala jiný režim řízení spotřeby.
<F2>	Umožňuje přejmenovat vybranou položku.
<F3>	Vyhledá soubor nebo složku.
<F4>	Zobrazí v Průzkumníkovi Windows rozevírací nabídku panelu Adresa.
<F5>	Aktualizuje aktivní okno.
<F6>	Prochází prvky obrazovky v okně nebo na ploše.
<F10>	Aktivuje v aktivním programu řádek nabídek.
<Ctrl><c>	Kopíruje vybranou položku.
<Ctrl><x>	Vyjme vybranou položku.
<Ctrl><v>	Vloží vybranou položku.
<Ctrl><z>	Vrátí akci zpět.
<Ctrl><a>	Vybere všechny položky v dokumentu nebo v okně.
<Ctrl><F4>	Uzavře aktivní okno (v programech, které umožňují mít zároveň otevřeno několik dokumentů).
<Ctrl><Alt><Tab>	Umožňuje pomocí šipek přepínat mezi otevřenými položkami.
<Alt><Tab>	Přepíná mezi otevřenými aplikacemi.
<Alt><Esc>	Prochází položky v pořadí, ve kterém byly otevřeny.
<Delete>	Odstraní vybranou položku a přesune ji do Koše.

<Shift><Delete>	Odstraní vybranou položku, aniž by byla přesunuta do Koše. VÝSTRAHA: Soubory odstraněné prostřednictvím této metody nelze obnovit z Koše.
<Ctrl> a šipka vpravo	Přesune kurzor na začátek dalšího slova.
<Ctrl> a šipka vlevo	Přesune kurzor na začátek předchozího slova.
<Ctrl> a šipka dolů	Přesune kurzor na začátek dalšího odstavce.
<Ctrl> a šipka nahoru	Přesune kurzor na začátek předchozího odstavce.
<Ctrl><Shift> a šipka	Výběr bloku textu.
<Shift> a jakákoli šipka	Výběr více než jedné položky v okně nebo na ploše nebo výběr textu v dokumentu.
Klávesa Windows a <m>	Minimalizuje všechna otevřená okna.
Klávesa Windows a <Shift><m>	Obnoví všechna minimalizovaná okna. Tato kombinace kláves slouží k obnovení minimalizovaných oken po použití kombinace Klávesy Windows a <m>.
Klávesa Windows a <e>	Spustí Průzkumníka Windows.
Klávesa Windows a <r>	Otevře dialogové okno Spustit .
Klávesa Windows a <f>	Otevře dialogové okno Výsledky hledání .
Klávesa Windows a <Ctrl><f>	Otevře dialogové okno Výsledky hledání počítačů (pokud je počítač připojen k síti).
Klávesa Windows a <Pause>	Otevře dialogové okno Vlastnosti systému .

Klávesové zkratky – Windows 8.1/Windows RT

V této tabulce naleznete některé klávesové zkratky, které lze využívat v systému Windows 8.1 a Windows RT, které doplňují klávesové zkratky z dřívějších verzí systému Windows.

Klávesa Windows a začněte psát	Prohledá počítač.
<Ctrl><+>	Přiblíží velké množství položek na obrazovce, jako jsou např. aplikace připnuté na Úvodní obrazovce.
<Ctrl><->	Oddálí velké množství položek na obrazovce, jako jsou např. aplikace připnuté na Úvodní obrazovce.
Klávesa Windows a <c>	Otevře postranní panel s ovládacími tlačítky.
Klávesa Windows a <f>	Otevře ovládací tlačítko Hledání k vyhledávání souborů na počítači.
Klávesa Windows a <h>	Otevře ovládací tlačítko Hledání.
Klávesa Windows a <i>	Otevře ovládací tlačítko Nastavení.
Klávesa Windows a <j>	Umožňuje přepínat mezi hlavní a přichycenou aplikací.
Klávesa Windows a <k>	Otevře ovládací tlačítko Zařízení.
Klávesa Windows a <o>	Uzamkne orientaci obrazovky (orientace na výšku či na šířku).
Klávesa Windows a <q>	Otevře ovládací tlačítko Hledání k vyhledávání aplikací na počítači.
Klávesa Windows a <w>	Otevře ovládací tlačítko Hledání k vyhledávání ovládacích prvků nastavení vašeho počítače.
Klávesa Windows a <z>	Zobrazí možnosti dostupné v aplikaci.
Klávesa Windows a mezera	Přepíná vstupní jazyk a rozložení klávesnice.
Klávesa Windows, <Ctrl> a mezera	Přepne na dříve vybraný vstupní jazyk a rozložení klávesnice.
Klávesa Windows a <Tab>	Prochází otevřenými aplikacemi (s výjimkou aplikací klasické pracovní plochy).

Klávesa Windows, <Ctrl> a <Tab>	Prochází otevřenými aplikacemi (s výjimkou aplikací klasické pracovní plochy) a během procházení je přichycuje.
Klávesa Windows, <Shift> a <Tab>	Prochází otevřenými aplikacemi (s výjimkou aplikací klasické pracovní plochy) v opačném pořadí.
Klávesa Windows, <Shift> a <. >	Přichytí aplikaci doleva.
Klávesa Windows a <. >	Přichytí aplikaci doprava.

 **POZNÁMKA:** Seznam speciálních klávesových zkratk, které jsou k dispozici na vašem počítači, naleznete v příručce *Quick Start Guide* (Stručná úvodní příručka), která byla dodána společně s vaším počítačem, nebo na adrese dell.com/support.

Přizpůsobení klávesnice

Lze přizpůsobit následující vlastnosti klávesnice:

- čas, než se začnou znaky po stisknutí a podržení klávesy opakovat,
- rychlost, s jakou dochází k opakování znaků,
- rychlost blikání kurzoru,
- kombinace kláves pro vstupní jazyky.

Chcete-li klávesnici přizpůsobit:

Windows 8.1

1. Pravým tlačítkem klikněte kamkoli na **Úvodní** obrazovku.
2. V pravém dolním rohu obrazovky se objeví ikona **Všechny aplikace**.
3. V části **System Windows** klikněte na **Ovládací panely**.
4. Pokud se **Ovládací panely** zobrazují podle **Kategorie**, klikněte na rozevírací nabídku **Zobrazit podle** a vyberte **Malé ikony** nebo **Velké ikony**.
5. Klepněte na možnost **Klávesnice**.
6. Změňte příslušná nastavení klávesnice a kliknutím na **OK** nastavení uložte a okno uzavřete.

Windows 7

1. Klikněte na **Start**  → **Ovládací panely**.
2. Pokud se **Ovládací panely** zobrazují podle **Kategorie**, klikněte na rozevírací nabídku **Zobrazit podle** a vyberte **Malé ikony** nebo **Velké ikony**.
3. Klepněte na možnost **Klávesnice**.
4. Změňte příslušná nastavení klávesnice a kliknutím na **OK** nastavení uložte a okno uzavřete.

Změna vstupního jazyka klávesnice

Windows 8.1

1. Pravým tlačítkem klikněte kamkoli na **Úvodní** obrazovku.
2. V pravém dolním rohu obrazovky se objeví ikona **Všechny aplikace**.
3. V části **Systém Windows** klikněte na **Ovládací panely**.
4. Klikněte na **Hodiny, jazyk a země či oblast**.
5. V části **Jazyk** klikněte na **Změnit metody zadávání znaků**.
6. V části **Metoda zadávání znaků** klikněte na **Přidat metodu zadávání znaků**.
7. Klikněte na jazyk, který si přejete přidat, a poté na **Přidat**.

Windows 7

1. Klikněte na **Start**  → **Ovládací panely**.
2. Pokud se **Ovládací panely** zobrazují podle **Kategorie**, klikněte na rozevírací nabídku **Zobrazit podle** a vyberte **Malé ikony** nebo **Velké ikony**.
3. Klikněte na **Oblast a jazyk**.
4. V části **Klávesnice a jazyky** klikněte na **Změnit klávesnici....**
5. V části **Obecné** klikněte na **Přidat....**
6. Klikněte na jazyk, který si přejete přidat, a poté na **OK**.

Použití numerické klávesnice na notebooku

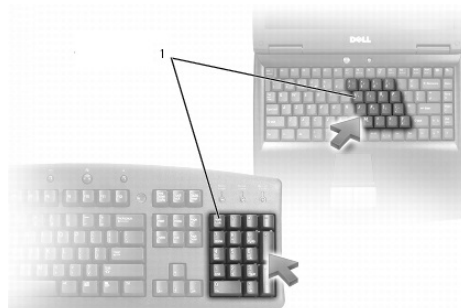

1 Numerická klávesnice

Váš notebook může být vybaven integrovanou numerickou klávesnicí, která odpovídá numerické klávesnici na klasické klávesnici.

- Chcete-li zadat číslici nebo symbol, stiskněte a podržte <Fn> a stiskněte požadovanou klávesu.
- Numerickou klávesnici povolíte stisknutím klávesy <Num lock>.  Indikátor označuje, že klávesnice je aktivní.
- Numerickou klávesnici zakážete opakovaným stisknutím klávesy <Num lock>.

 **POZNÁMKA:** Některé notebooky mohou být vybaveny dedikovanou numerickou klávesnicí.

Používání touchpadu

Touchpad slouží k pohybování kurzorem či k vybírání objektů na obrazovce.

- Kurzor přemístíte jemným pohybem prstem po touchpadu.
- Kliknutí levým tlačítkem myši či výběr objektu nahradíte stisknutím levého tlačítka touchpadu nebo jedním klepnutím na touchpad.
- Kliknutí pravým tlačítkem myši na objekt nahradíte jedním stisknutím pravého tlačítka touchpadu.
- Dvojitě kliknutí myši na objekt nahradíte dvojitým stiskem levého tlačítka touchpadu nebo dvojitým poklepáním na touchpad.
- Chcete-li objekt vybrat a přemístit (přetáhnout), umístěte na něj kurzor a dvakrát rychle klepněte na touchpad. Po druhém klepnutí neodstraňujte prst z touchpadu, ale posouváním prstu po povrchu touchpadu vybraný objekt přesuňte.

Pohyby na touchpadu

 **POZNÁMKA:** Některé pohyby na touchpadu nemusí být na vašem počítači podporovány.

 **POZNÁMKA:** Nastavení pohybů na touchpadu lze změnit dvojitým kliknutím na ikonu touchpadu v oznamovací oblasti.

Váš počítač může podporovat **posunování, zvětšování, otáčení, listování a rychlé spuštění**.

Posunování

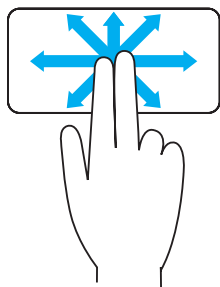

Zaměření – slouží ke změně zaměření na vybraný objekt v případě, že objekt není viditelný celý.

Po vybraném objektu se přemístíte, pohnete-li dvěma prsty v požadovaném směru.

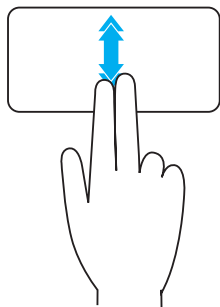

Automatické posunování ve svislém směru – umožňuje vám posunovat se v aktivním okně nahoru nebo dolů.

Automatické posunování ve svislém směru aktivujete rychlým pohybováním dvěma prsty nahoru nebo dolů.

Automatické posunování ukončíte klepnutím na touchpad.

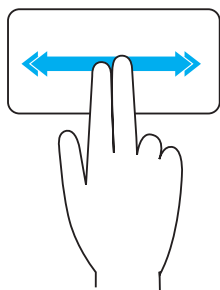

Automatické posunování ve vodorovném směru – umožňuje vám posunovat se v aktivním okně doleva nebo doprava.

Automatické posunování ve vodorovném směru aktivujete rychlým pohybováním dvěma prsty doleva či doprava.

Automatické posunování ukončíte klepnutím na touchpad.

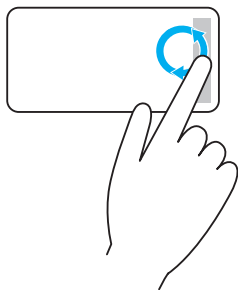

Krouživé posunování nahoru/dolů – umožňuje vám posunovat se nahoru/dolů.

Chcete-li se posunovat nahoru, pohybujte prstem v oblasti svislého posunování na pravém okraji touchpadu po směru hodinových ručiček. Chcete-li se posunovat dolů, pohybujte prstem proti směru hodinových ručiček.

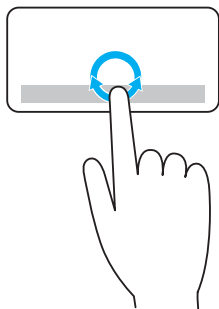

Krouživé posunování doleva/doprava – umožňuje vám posunovat se doleva/doprava.

Chcete-li se posunovat doprava, pohybujte prstem v oblasti vodorovného posunování na spodním okraji touchpadu po směru hodinových ručiček. Chcete-li se posunovat doleva, pohybujte prstem proti směru hodinových ručiček.

Zvětšování

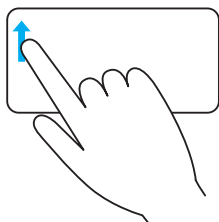

Zvětšování jedním prstem – umožňuje vám provádět přiblížování či oddalování pohybem jednoho prstu v oblasti zvětšování (na levém okraji touchpadu).

Chcete-li provést přiblížení, pohybujte v oblasti zvětšování prstem směrem nahoru.

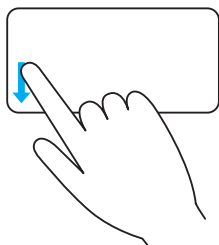

Chcete-li provést oddálení, pohybujte v oblasti zvětšování prstem směrem dolů.

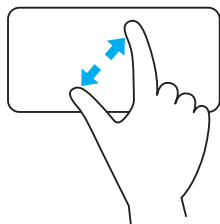

Zvětšování dvěma prsty – umožňuje vám provádět přiblížení či oddalování dvěma prsty.

Chcete-li provést přiblížení, položte na touchpad dva prsty a pohněte jimi od sebe.

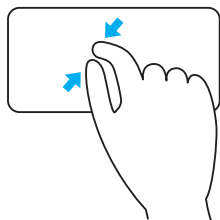

Chcete-li provést oddálení, položte na touchpad dva prsty a pohněte jimi k sobě.

Otáčení

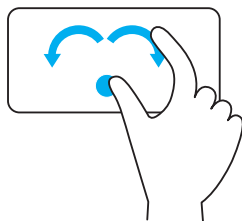

Stočení – Umožňuje vám dvěma prsty otočit aktivní obsah vždy o 90 stupňů.

Palec nechejte na místě a obloukem pohybujte ukazováčkem doprava nebo doleva. Vybraná položka se bude otáčet o 90 stupňů po směru nebo proti směru hodinových ručiček.

Listování

Umožní vám listovat obsahem kupředu či zpět.

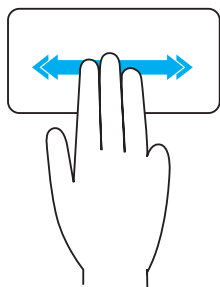

Rychlým pohybováním třemi prsty doleva či doprava lze listovat obsahem dopředu nebo dozadu.

Rychlé spuštění

Umožní vám otevírat oblíbené aplikace.

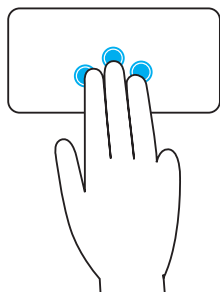

Klepnutím třemi prsty na touchpad spustíte předkonfigurovanou aplikaci.

POZNÁMKA: K výběru aplikace, která má být spuštěna, použijte nástroj ke konfiguraci touchpadu.

Používání dotykové obrazovky

POZNÁMKA: Dotykovou obrazovku nepoužívejte v prašném, teplém či vlhkém prostředí.

POZNÁMKA: Náhlá změna teploty může na vnitřní straně obrazovky způsobit kondenzaci. Kondenzace nemá vliv na obvyklý provoz počítače a po 48 hodinách nepřetržitého provozu zmizí.

Je-li váš počítač nebo tablet vybaven dotykovou obrazovkou, můžete s položkami interagovat dotykem, ne jen myší či klávesnicí.

Mezi základní úlohy, které můžete s pomocí dotykové obrazovky provádět, patří otevírání souborů, složek a aplikací, přibližování, oddalování, posunování, otáčení obrázků atd.

Můžete provádět úlohy, které byste obvykle zajišťovali s pomocí myši, jako je např. otevírání souborů, složek a aplikací, posunování prostřednictvím posuvníku, ukončování a minimalizace oken pomocí tlačítek na okně atd.

Prostřednictvím dotykové obrazovky můžete též používat klávesnici na obrazovce.

Pohyby na dotykové obrazovce

Pohyby na dotykové obrazovce zvyšují použitelnost dotykové obrazovky, protože vám umožní provádět úlohy, jako je zvětšování, posunování, otáčení atd. posouváním nebo kmitáním prstu po obrazovce.

POZNÁMKA: Některé z těchto pohybů lze používat pouze v rámci konkrétních aplikací – nemusí fungovat ve všech aplikacích.

Zvětšování

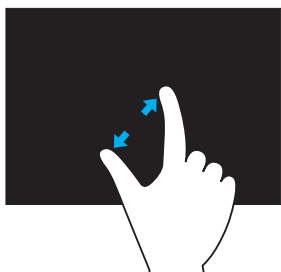

Chcete-li provést přiblížení, položte na dotykovou obrazovku dva prsty a pohněte jimi od sebe.

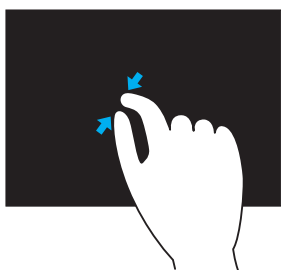

Chcete-li provést oddálení, položte na dotykovou obrazovku dva prsty a pohněte jimi k sobě.

Funkce Dwell

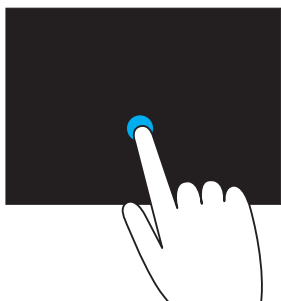

Kontextovou nabídku otevřete klepnutím na položku na obrazovce a jejím podržením.

Listování

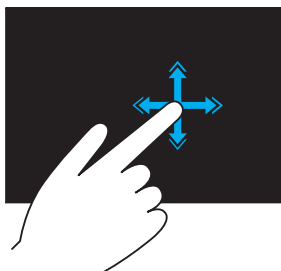

Rychle pohybujte prstem požadovaným směrem, což vám umožní listovat obsahem v aktivním okně jako v knize.

Listování funguje též ve svislém směru, pokud procházíte obsah, jako jsou obrázky nebo skladby v seznamu stop.

Otáčení



Otočení po směru hodinových ručiček – palec nechtejte na místě a obloukem pohybujte druhým prstem doprava

Otočení proti směru hodinových ručiček – palec nechtejte na místě a obloukem pohybujte druhým prstem doleva.

Aktivní obsah lze otáčet též tak, že budete oběma prsty pohybovat do kruhu.

Posunování

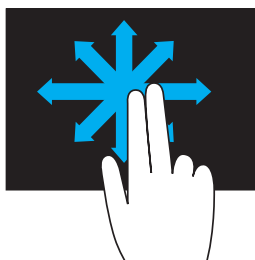

Zaměření – slouží ke změně zaměření na vybraný objekt v případě, že objekt není viditelný celý.

Po objektu se přemístíte, pohnete-li dvěma prsty v požadovaném směru.

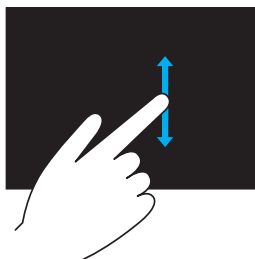

Posunování svisle – slouží k posunování nahoru či dolů v aktivním okně.

Posunování svisle spustíte pohybováním prstu nahoru nebo dolů.

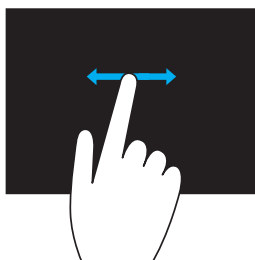

Posunování vodorovně – slouží k posunování doleva či doprava v aktivním okně.

Posunování vodorovně spustíte pohybováním prstu doprava nebo doleva.

Používání technologie Bluetooth

Připojit lze zařízení vybavená technologií Bluetooth, jako je myš, klávesnice, sluchátka, telefony, TV atd. Podrobnosti o připojení zařízení k počítači naleznete v dokumentaci k zařízení.

 **POZNÁMKA:** Ujistěte se, že jsou na počítači nainstalovány ovladače technologie Bluetooth.

Připojení zařízení vybaveného technologií Bluetooth k počítači

1. Aktivujte technologii Bluetooth na počítači či tabletu a na připojovaném zařízení.

Na notebooku značky Dell lze technologii Bluetooth povolit zapnutím bezdrátové komunikace. Informace o zapnutí technologie Bluetooth na vašem zařízení naleznete v dokumentaci k tomuto zařízení.

2. Pravým tlačítkem klikněte na ikonu Bluetooth v oznamovací oblasti hlavního panelu a poté klikněte na **Přidat zařízení**.

 **POZNÁMKA:** Nemůžete-li ikonu Bluetooth najít, klikněte na šipku vedle oznamovací oblasti.

3. V okně **Přidat zařízení** vyberte zařízení a klikněte na **Další**.

 **POZNÁMKA:** Pokud zde vaše zařízení není uvedeno, ujistěte se, že je zjištěné.

4. Dokončete připojení podle pokynů na obrazovce.

 **POZNÁMKA:** Na počítači a na zařízení se může zobrazit heslo.

5. Jakmile je připojení zařízení dokončeno, zobrazí se potvrzující zpráva.

Používání webové kamery

Jsou-li váš počítač či obrazovka vybaveny zabudovanou webovou kamerou, jsou ovladače nainstalovány a nakonfigurovány z výroby. Webová kamera se automaticky aktivuje poté, co zapnete videochat nebo aplikaci pro zachycení videa.

K zachycování obrázků a videoklipů prostřednictvím webové kamery můžete též použít aplikaci Dell Webcam Central (pouze pro Windows 7).

Zachycování obrázků

1. Otevřete aplikaci Dell Webcam Central.
2. Klikněte na kartu **Snap Photos** (Fotografovat).
3. Chcete-li zachytit obrázek,  klikněte na ikonu kamery.

 **POZNÁMKA:** Chcete-li konfigurovat možnosti, jako je velikost obrázku, samospoušť, vysokorychlostní fotografie, formát obrázku atd., klikněte na rozevírací šipku vedle ikony kamery.

Záznam videa

1. Otevřete aplikaci Dell Webcam Central.
2. Klikněte na kartu **Record Videos** (Záznam videoklipů).
3. Záznam videoklipu spustíte  kliknutím na ikonu nahrávání.
4. Jakmile si budete přát záznam videoklipu ukončit, znovu klikněte na ikonu nahrávání.

 **POZNÁMKA:** Chcete-li konfigurovat možnosti, jako je velikost videoklipu, samospoušť, zrychlené nahrávání, kvalita videoklipu atd., klikněte na rozevírací šipku vedle ikony nahrávání.

Výběr kamery a mikrofonu

Je-li váš počítač vybaven více webovými kamerami nebo mikrofony (integrovanými nebo externími), můžete si s pomocí aplikace Dell Webcam Central zvolit, kterou webovou kameru a mikrofon chcete používat.

1. Otevřete aplikaci Dell Webcam Central.
2. Klikněte na rozevírací šipku vedle ikony kamery v levém dolním rohu okna.
3. Klikněte na kameru, kterou si přejete používat.
4. Klikněte na kartu **Record Videos** (Záznam videoklipů).
5. Klikněte na rozevírací šipku vedle ikony mikrofону  pod oblastí náhledu.
6. Klikněte na mikrofon, který si přejete používat.

Porty a konektory

Zvuk

Zvukové konektory vám umožňují připojovat reproduktory, sluchátka, mikrofony, zvukové systémy, zesilovače nebo zvukový výstup televize.

POZNÁMKA: Váš počítač nemusí podporovat všechny zvukové porty. Informace o portech, které jsou na počítači k dispozici, naleznete v příručce *Quick Start Guide* (Stručná úvodní příručka), která byla dodána s vaším počítačem, nebo v části *Specifications* (Technické údaje) na adrese dell.com/support.

Typy zvukových portů



Port pro sluchátka – slouží k připojení sluchátek, napájených reproduktorů nebo zvukového systému.



Port pro mikrofon – slouží k připojení externího mikrofonu pro vstup hlasu nebo zvuku.



Port Line-in – slouží k připojení nahrávacího/přehrávacího zařízení, jako je kazetový magnetofon, přehrávač CD nebo videorekordér.



Port Line-out – slouží k připojení sluchátek nebo reproduktorů, které jsou vybaveny integrovaným zesilovačem.



Port pro výstup zadního prostorového kanálu – slouží k připojení vícekanálových reproduktorů.



Výstup středového/prostorového LFE kanálu – slouží k připojení jednoho subwooferu.

POZNÁMKA: Zvukový kanál s nízkofrekvenčními efekty (Low Frequency Effects, LFE) využívaný v sestavách prostorového digitálního zvuku přenáší pouze informace o frekvenci (80 Hz a nižší). Kanál LFE obsluhuje subwoofer a zajišťuje velice nízké basy. Systémy, které subwoofery nepoužívají, mohou přesunout informace LFE do hlavních reproduktorů sestavy prostorového zvuku.



Port prostorového bočního zvukového kanálu – slouží k připojení levého/právého reproduktoru.



Port RCA S/PDIF – slouží k přenosu digitálního zvuku, aniž by bylo třeba provádět konverzi zvuku na analogový signál.



Optický port S/PDIF – slouží k přenosu digitálního zvuku za pomoci optických signálů, aniž by bylo třeba provádět konverzi zvuku na analogový signál.

USB

Port USB (Universal Serial Bus) vám umožňuje připojovat k počítači nebo tabletu periferní zařízení. Mezi tato periferní zařízení patří myš, klávesnice, tiskárna, externí disky, kamery, telefony atd.

Porty USB lze používat k přenosu dat mezi počítačem a zařízením a též k nabíjení podporovaných zařízení. Další informace naleznete v dokumentaci k vašemu zařízení.

Některé počítače jsou též vybaveny porty USB s integrovanou funkcí PowerShare a umožňují vám nabíjet zařízení USB, i když je počítač vypnutý.

Port USB podporuje též technologii Plug and Play a výměnu za provozu.

Plug and Play – umožňuje počítači automaticky rozpoznat a konfigurovat zařízení.

Výměna za provozu – umožňuje vám odstraňovat a připojovat zařízení USB, aniž by bylo třeba restartovat počítač.

Porty USB

Standardní USB – standardní port USB se nachází na většině notebooků a stolních počítačů. Většina zařízení USB se k počítači připojuje prostřednictvím tohoto portu.

Mini USB – port mini USB se používá v malých elektronických zařízeních, jako jsou fotoaparáty, externí úložná zařízení, tablety atd.

Micro USB – port micro USB je menší než port mini USB a používá se v telefonech, tabletech, bezdrátových sluchátkách a dalších malých elektronických zařízeních.

Napájený port USB – napájený port USB využívá komplexnější konektor než standardní porty USB. Jedná se v zásadě o dva konektory na jednom kabelu. Jeden je určen pro standardní konektor USB a druhý slouží k napájení. Lze tak připojovat i výkonnější zařízení, aniž by bylo nutno používat samostatný napájecí zdroj. Používá se v zařízeních určených pro obchody, jako jsou čtečky čárových kódů a pokladní tiskárny účtenek.

Standardy USB

USB 3.0 – též označovaný jako „SuperSpeed USB“. Tento port podporuje rychlost přenosu dat až 4,8 Gb/s a je zpětně kompatibilní se staršími standardy USB.

USB 2.0 – též označovaný jako „Hi-Speed USB“. Tento port poskytuje další šířku pásma pro multimediální a úložné aplikace. USB 2.0 podporuje rychlost přenosu dat až 480 Mb/s.

USB 1.x – starší verze standardu USB, který podporuje rychlost přenosu dat až 11 Mb/s.

USB PowerShare – funkce USB PowerShare umožňuje nabíjet zařízení USB, i pokud je počítač vypnutý nebo v režimu spánku. Ikona  značí, že port USB podporuje funkci PowerShare.

 **POZNÁMKA:** Určitá zařízení USB se v případě, že je počítač vypnutý nebo v režimu spánku, nemusí nabíjet. V těchto případech počítač zapněte a zařízení se začne nabíjet.

 **POZNÁMKA:** Pokud počítač během nabíjení zařízení USB vypnete, může se zařízení přestat nabíjet. Chcete-li, aby se nabíjelo i nadále, odpojte je a znovu připojte.

 **POZNÁMKA:** Funkce PowerShare přestane u notebooků nabíjet zařízení, pokud úroveň nabití baterie počítače dosáhne 10 %. Tento limit lze konfigurovat též s pomocí programu pro nastavení systému BIOS.

Port pro ladění – port pro ladění uživateli umožňuje dočasně spouštět port USB 3.0 v režimu USB 2.0 za účelem řešení potíží a také v případech, kdy je operační systém přeinstalován s pomocí optického disku USB nebo USB flash disku.

eSATA

Rozhraní eSATA umožňuje připojovat k počítači externí úložná zařízení, jako jsou pevné a optické disky. Zajišťuje stejnou šířku pásma jako interní porty SATA.

Váš počítač může být vybaven samostatným portem eSATA nebo kombinovaným portem eSATA/USB.

VGA (Visual Graphics Array)

VGA (Visual Graphics Array) vám umožňuje připojovat monitory, projektory atd. S pomocí portu VGA se lze připojit k portům HDMI či DVI – stačí použít adaptéry VGA–HDMI nebo VGA–DVI.

DVI (Digital Visual Interface)

DVI (Digital Visual Interface) vám umožňuje připojovat počítač k obrazovkám, jako jsou ploché monitory, projektory atd.

Existují tři typy připojení DVI:

- **DVI-D (DVI-Digital)** – DVI-D přenáší digitální videesignály mezi grafickou kartou a digitální obrazovkou. Zajišťuje tak rychlý a vysoce kvalitní výstup videa.
- **DVI-A (DVI-Analog)** – DVI-A přenáší analogové videesignály na analogové obrazovky, jako je např. monitor CRT či analogový monitor LCD.
- **DVI-I (DVI-Integrated)** – DVI-I je integrovaný konektor, který umí přenášet digitální či analogové signály. Tento port je univerzálnější, protože jej lze použít pro digitální i analogová připojení.

DisplayPort

DisplayPort zajišťuje digitální spojení mezi počítačem a zobrazovacími zařízeními, jako jsou monitory, projektory atd. Podporuje videesignály i zvukové signály. DisplayPort byl navržen primárně pro použití s počítačovými obrazovkami.

Mini-DisplayPort

Mini-DisplayPort je menší verze portu DisplayPort.

 **POZNÁMKA:** Porty DisplayPort a Mini-DisplayPort jsou vzájemně kompatibilní, velikosti portů a konektorů se ale liší. Jsou-li velikosti portů různé, použijte konvertor.

Výhody portu DisplayPort

- Podporuje vysoká rozlišení a vysoké obnovovací frekvence
- Podporuje 3D přenosy
- Podporuje více zobrazovacích zařízení najednou
- Podporuje HDCP
- Podporuje adaptéry Plug and Play, které umožňují připojovat obrazovky prostřednictvím starších standardů připojení, jako jsou DVI, HDMI a VGA
- Kabely portu DisplayPort mohou mít délku až 15 metrů (49,21 stop), aniž by bylo nutno použít zesilovač signálu

HDMI

HDMI (High Definition Multimedia Interface) zajišťuje digitální spojení mezi počítačem, zobrazovacími zařízeními a dalšími multimediálními zařízeními. Podporuje videosignály i zvukové signály.

Porty HDMI jsou obvykle dostupné na počítačích, televizích, set top boxech, přehrávačích DVD a Blu-ray, herních konzolách atd.

Výhody HDMI

- Podporuje vysoká rozlišení a vysoké obnovovací frekvence
- Podporuje 3D přenosy
- Podporuje HDCP
- Je běžně k dispozici na většině počítačů a spotřebitelských multimediálních zařízeních
- Lze s jeho pomocí nastavit připojení pouze zvuku, pouze obrazu, či zvuku i obrazu
- Kompatibilní s obrazovkami s pevně daným počtem pixelů, jako jsou obrazovky LCD, plazmové obrazovky či projektory

Mini HDMI

Rozhraní Mini HDMI (Mini High Definition Multimedia Interface) zajišťuje digitální spojení mezi počítačem a přenosnými zařízeními, jako jsou chytré telefony, notebooky atd.

Micro HDMI

Rozhraní Micro HDMI (Micro High Definition Multimedia Interface) zajišťuje digitální spojení mezi počítačem a přenosnými zařízeními, jako jsou chytré telefony, notebooky atd. Tento konektor se podobá konektoru micro-USB, kterým je vybavena většina chytrých telefonů

S/PDIF

Konektor S/PDIF představuje standard pro přenos zvuku v digitálním formátu. Konektor S/PDIF slouží k připojení zvukových zařízení, jako jsou zvukové karty, reproduktory, domácí kino, televize atd. Podporuje zvuk 5.1.

K dispozici jsou dva typy připojení prostřednictvím S/PDIF:

- Optické – používá optické vlákno a konektory TOSLINK
- Koaxiální – používá koaxiální kabely a konektory RCA

Software a aplikace

Computrace

Software Computrace vám umožňuje sledovat, u kterých uživatelů (například v rámci organizace) se počítač nachází. Pomáhá též předcházet krádežím či získat ztracené nebo odcizené počítače zpět.



Má-li počítač vybavený softwarem Computrace přístup na internet, pravidelně komunikuje se serverem Computrace a hlásí mu systémové informace, polohu a totožnost uživatele.

Software Computrace nabízí následující balíky a funkce:

Complete	Absolute Track	Plus	Lo/Jack for Laptops
Inventář aktiv	Sledování hardwaru počítače	Lokalizace odcizených počítačů	Pro domácnosti a domácí kanceláře
Zabezpečené sledování aktiv	Centralizované informace o vypůjčení	Sledování výpůjček	Ochrana před odcizením
Sledování odcizených počítačů	Inventář softwaru	Prošetření ztráty	Lokalizace prostřednictvím skrytého softwaru
Prevence krádeže	Soulad s licencí	Prevence krádeže	Získání zpět do 30 dnů
Dálkové odstranění dat			

 **POZNÁMKA:** Software Computrace nemusí být podporován na všech počítačích.

Povolení softwaru Computrace

1. Zapněte (nebo restartujte) počítač.
2. Chcete-li vstoupit do programu pro nastavení systému BIOS, stiskněte po zobrazení loga DELL klávesu <F2>.
 **POZNÁMKA:** Jestliže čekáte příliš dlouho a zobrazí se logo operačního systému, počkejte na zobrazení plochy systému Windows. Poté počítač vypněte a pokus opakujte.
3. Vyberte kartu **Security** (Zabezpečení) poté možnost **Computrace (R)**.
4. Software Computrace povolíte výběrem možnosti **Activate** (Aktivovat).
 **POZNÁMKA:** Jakmile v programu pro nastavení systému BIOS povolíte nebo zakážete funkci Computrace, nebudete moci toto nastavení v budoucnu měnit. Cílem je zabránit neoprávněným změnám této možnosti.

Jak získat pomoc k softwaru Computrace

Společnost Dell poskytuje pomoc k softwaru Computrace prostřednictvím společnosti Absolute Software. Potřebujete-li pomoci s instalací, konfigurací a používáním softwaru či s řešením potíží, spojte se se společností Absolute Software.

Chcete-li se spojit se společností Absolute Software, navštivte její internetové stránky na adrese **absolute.com** nebo zašlete e-mail na adresu **techsupport@absolute.com**.

Má stahování Dell

Má stahování Dell je úložiště softwaru umožňující stahovat a instalovat software předinstalovaný na vašem počítači, pro který jste neobdrželi média.

 **POZNÁMKA:** Úložiště Má stahování Dell nemusí být k dispozici ve všech regionech.

 **POZNÁMKA:** Chcete-li přistupovat k úložišti Má stahování Dell, musíte se zaregistrovat.

Úložiště Má stahování Dell vám umožňuje:

- Zobrazovat software, který byl původně dodaný s počítačem.
- Stahovat a instalovat software, na který máte nárok.
- Měnit heslo k účtu Má stahování Dell.

Chcete-li se zaregistrovat na stránkách Má stahování Dell a používat úložiště:

1. Navštivte adresu **smartsource.dell.com/web**.
2. Zaregistrujte svůj počítač dle pokynů na obrazovce.
3. Přeinstalujte software nebo vytvořte záložní médium pro použití v budoucnu.

My Dell

My Dell je multifunkční ovládací panel pro systémové nástroje a diagnostiku. Panel My Dell slouží k vyhledání označení Service Tag a Express Service Code počítače, systémových informací, stavu záruky atd. Poskytuje přístup k online nástrojům, odkazům na technickou podporu společnosti Dell, ke kanálům podpory pro zákazníky společnosti Dell, ke správci zařízení, síťovým připojením, systémovým výstrahám, radám ke zlepšení výkonu a k odkazům na další nástroje Dell a diagnostické služby.

Stažení či upgrade panelu My Dell

Chcete-li panel My Dell stáhnout nebo upgradovat na nejnovější verzi, navštivte adresu **dell.com/support**.

 **POZNÁMKA:** Při instalaci panelu My Dell doporučujeme po požádání stáhnout z internetu příslušný software.

Spuštění panelu My Dell:

Windows 8.1 – klepněte nebo klikněte na ikonu My Dell na Úvodní obrazovce.

Windows 7 – klikněte na **Start**  → **Všechny programy** → **Dell** → **My Dell** → **My Dell**.

PC Checkup

Nástroj PC Checkup slouží ke kontrole používání pevného disku, k diagnostice hardwaru a ke sledování změn provedených v počítači.

- **Drive Space Manager (Správce místa na disku)** – umožňuje spravovat pevný disk prostřednictvím vizuálního znázornění množství místa, které každý typ souboru potřebuje.
- **Performance and Configuration History (Historie výkonu a konfigurace)** – monitoruje systémové události a změny v čase. Tento nástroj zobrazuje veškeré kontroly hardwaru, testy, systémové změny, kritické události a body obnovení systému.
 - **Detailed System Information (Podrobné informace o systému)** – zobrazuje podrobné informace o hardwaru a konfiguraci operačního systému. Zajišťuje přístup ke kopiím servisních smluv, k informacím o zárukách a k možnostem obnovy záruk.
 - **Get Help (Získejte pomoc)** – Zobrazuje možnosti odborné pomoci Dell Technical Support, zákaznickou podporu, cesty a školení, online nástroje, Service Manual (Servisní příručka), informace o záruce, často kladené dotazy atd.

- **Backup and Recovery (Zálohování a obnovení)** — spouštějte nástroje pro obnovení systému, které vám umožní:
 - Vytvořit na počítači soubor Dell Factory Image Restore, který bude v budoucnu sloužit k obnově počítače.
 - Vytvořit médium pro zálohování a obnovení.
- **System Performance Improvement Offers (Nabídky na zlepšení výkonu systému)** — získajte softwarová a hardwarová řešení, která pomohou zlepšit výkon systému.

Solution Station

Solution Station je obchod s nadstandardními službami podpory, které zajišťují konfiguraci a údržbu počítače, nastavení a podporu sítě, instalaci domácí zábavy atd.

V závislosti na svých potřebách si můžete zvolit jednu z následujících kategorií podpory: **telefonickou podporu, podporu na pracovišti (podporu v domácnosti) nebo online služby.**

Mezi nabízené služby patří bezplatná kontrola stavu počítače s cílem počítač optimalizovat a zrychlit, pomoc s obvyklými chybami a řešení potíží, odstraňování virů a spywaru, nastavení bezdrátové sítě atd. Naleznete zde též články a často kladené dotazy týkající se běžných problémů a pokyny k provádění běžných úloh.

Kategorie podpory nabízí flexibilní ceny a různé úrovně zapojení zákazníka do řešení problémů.

Nabídky obchodu Solution Station

Typ	Nabídky
Záruka a dlouhodobá péče	Prodloužení záruky nebo servisní smlouvy Služba podpory Dell Tech Concierge
Instalace a nastavení	Nastavení počítače Nastavení bezdrátové sítě Instalace softwaru Instalace operačního systému Windows Upgrady interního hardwaru Instalace televize a domácího kina Instalace antivirového programu Nastavení internetu a e-mailu Nastavení příslušenství počítače Nastavení rodičovské kontroly internetu Přenos souborů a zálohování dat
Řešení potíží a oprava	Zrychlení počítače Odstranění virů a spywaru Obnovení dat Chyby počítače a řešení potíží Chyby sítě a řešení potíží

Quickset

Quickset je sada softwarových aplikací, které vašemu počítači značky Dell poskytují vylepšené funkce. Sada zajišťuje snadný přístup k mnoha funkcím, které by jinak vyžadovaly provedení několika kroků. V rámci Dell Quickset můžete provádět například následující:

- konfigurovat klávesovou zkratku pro bezdrátovou komunikaci,
- zakázat nebo povolit nabíjení baterie,
- změnit chování klávesy Fn.

 **POZNÁMKA:** Sada Quickset nemusí být podporována na všech počítačích.

Instalace sady Quickset

Sada Quickset je na novém počítači značky Dell předinstalovaná. Potřebujete-li sadu Quickset přeinstalovat, stáhněte ji z internetových stránek podpory společnosti Dell na adrese **dell.com/support**.

 **POZNÁMKA:** Pokud svůj počítač obnovíte prostřednictvím PC Restore (Obnovení PC) nebo podobné aplikace, bude obnovena též sada Quickset.

Aplikace NVIDIA 3D

Aplikace NVIDIA 3DTV Play, která je na počítači nainstalovaná, vám umožňuje hrát 3D hry, sledovat 3D Blu-ray videa a procházet 3D fotografie. Aplikace podporuje stejné hry jako sada NVIDIA 3D Vision. Seznam podporovaných 3D her naleznete na adrese **nvidia.com**.

 **POZNÁMKA:** Další podrobnosti o této aplikaci naleznete v materiálech podpory společnosti NVIDIA.

 **POZNÁMKA:** Aplikace NVIDIA 3D není k dispozici na všech počítačích.

Hraní 3D her

1. Spusťte hru v režimu zobrazení na celé obrazovce.
2. Zobrazí-li se zpráva, že stávající režim není kompatibilní se standardem HDMI 1.4, nastavte rozlišení hry na 1280 x 720 (720p) v 3D režimu s vysokým rozlišením.

Klávesové zkratky

Několik klávesových zkratk pro 3D hry:

Klávesy	Popis	Funkce
<Ctrl><t>	Zobrazí/skryje stereoskopické 3D efekty	Zapíná/vypíná 3DTV Play. POZNÁMKA: Při použití 3D režimu s vysokým rozlišením může dojít ke snížení herního výkonu, i pokud je software 3DTV Play zakázán. Chcete-li výkon maximalizovat, zakažte 3DTV Play a vyberte režim s vysokým nebo standardním rozlišením.
<Ctrl><F4>	Zvyšuje hloubku 3D	Zvyšuje hloubku 3D v právě spuštěné hře.
<Ctrl><F3>	Snižuje hloubku 3D	Snižuje hloubku 3D v právě spuštěné hře.
<Ctrl><F11>		Zachytí 3D snímek obrazovky právě spuštěné hry a uloží tento soubor do složky ve složce Dokumenty . Chcete-li soubor zobrazit, použijte aplikaci NVIDIA 3D Photo Viewer.
<Ctrl><Alt><Insert>	Zobrazí/skryje zprávu o kompatibilitě zobrazovanou ve hře	Zobrazí doporučená nastavení NVIDIA pro právě spuštěnou hru.
<Ctrl><F6>	Zvyšuje konvergenci	Posouvá objekty směrem k vám. Maximální konvergence umístí všechny objekty před scénu ve vašem prostoru. Také slouží k laserovému zaměřování.
<Ctrl><F5>	Snižuje konvergenci	Přesouvá objekty směrem od vás. Minimální konvergence umístí všechny objekty za scénu ve vašem prostoru. Také slouží k laserovému zaměřování.

 **POZNÁMKA:** Další informace naleznete v souboru nápovědy k aplikaci NVIDIA.

DellConnect

DellConnect je online nástroj, který zástupci společnosti Dell umožňuje přistupovat na váš počítač (pod vaším dohledem), aby zde dálkově diagnostikoval a řešil problémy vašeho počítače. Nástroj tak s vaším svolením umožňuje představiteli technické podpory interagovat s počítačem.

Žádost DellConnect inicializuje zástupce technické podpory, pokud je během řešení problému třeba.

 **POZNÁMKA:** Chcete-li se seznámit s nástrojem DellConnect a jeho podmínkami používání, navštivte adresu **dell.com/DellConnect**.

Obnovení operačního systému

Možnosti obnovení systému

Operační systém vašeho počítače lze obnovit prostřednictvím jedné z následujících možností:

△ **VÝSTRAHA: Použití aplikace Dell Factory Image Restore nebo disku s operačním systémem trvale odstraní veškeré soubory na počítači. Pokud je to možné, zazálohujte před použitím těchto možností datové soubory.**

Možnost	Popis
Dell Backup and Recovery	Tuto aplikaci použijte jako první řešení při obnovování operačního systému.
Disky k přeinstalování systému	Tyto disky použijte, pokud selhání operačního systému brání použití aplikace Dell Backup and Recovery, nebo při instalaci systému Windows na nový nebo náhradní pevný disk.
Obnovení systému	Tento nástroj slouží k obnovení konfigurace operačního systému na dřívější, aniž by byly ovlivněny soubory.
Dell Factory Image Restore	Tato aplikace slouží jako poslední možnost obnovení operačního systému. Při použití této metody dojde k odstranění všech souborů a aplikací, které jste uložili nebo nainstalovali po obdržení počítače.
Dell DataSafe Local Backup (Windows 7)	Tuto aplikaci použijte, pokud nástroj Obnovení systému problém nevyřeší.
Disk s operačním systémem (Windows 7)	Tuto aplikaci použijte k přeinstalování operačního systému na počítači.

Dell Backup and Recovery

 **POZNÁMKA:** Možnost Dell Backup and Recovery je k dispozici pouze v systému Windows 8.1.

Aplikace Dell Backup and Recovery je k dispozici ve dvou verzích:

- Dell Backup and Recovery Basic
- Dell Backup and Recovery Premium

Vlastnosti	Basic	Premium
Obnovení systému do stavu z výroby	✓	✓
Manuální záloha souborů	✓	✓
Obnova souborů ze zálohy	✓	✓
Zálohování do cloudu a obnovování z cloudu (Chcete-li tuto funkci používat i po uplynutí 30denní lhůty, musíte si zakoupit předplatné cloudového úložiště)	✓	✓
Nepřetržité zálohování souborů s cílem minimalizovat ztrátu dat	X	✓
Vytvoření kompletní zálohy systému (včetně aplikací a nastavení)	X	✓
Spojení více záloh a archivace starých záloh	X	✓
Zálohování a obnova souborů dle typu	X	✓

Dell Backup and Recovery Basic

Spuštění aplikace Dell Backup and Recovery

1. Zapněte počítač.
2. Spusťte ovládací tlačítko Hledání.
3. Klikněte na **Aplikace** a do vyhledávacího pole zadejte Dell Backup and Recovery.
4. V seznamu výsledků hledání klikněte na aplikaci **Dell Backup and Recovery**.

Vytvoření disků k přeinstalování systému

1. Spustíte aplikaci Dell Backup and Recovery.
2. Klikněte na dlaždici **Bootable Backup** (Spustitelná záloha).
3. Klikněte na možnost **Factory Backup** (Záloha z výroby).
4. Vyberte možnost **USB Flash Drive** (USB flash disk) nebo **Discs** (Disky) a poté klikněte na **Continue** (Pokračovat).
5. Postupujte podle pokynů na obrazovce.

Obnovení počítače

1. Spustíte aplikaci Dell Backup and Recovery.
2. Klikněte na dlaždici **Recovery** (Obnovení).
3. Klikněte na **System Recovery** (Obnovení systému).
4. Klikněte na **Yes, Continue** (Ano, pokračovat).
5. Postupujte podle pokynů na obrazovce.

Dell Backup and Recovery Premium

△ **VÝSTRAHA:** Přestože je vám v rámci obnovení nabídnuta možnost zachovat osobní soubory, doporučujeme vám před obnovením osobní soubory zazálohovat na samostatný disk.

✎ **POZNÁMKA:** Pokud jste si prostřednictvím aplikace Digital Delivery objednali společně s počítačem aplikaci Dell Backup and Recovery Premium, musíte si nejdříve stáhnout aplikaci Dell Backup and Recovery Basic. Poté se vám zobrazí možnost provést upgrade na Dell Backup and Recovery Premium.

Upgrade na Dell Backup and Recovery Premium

1. Spustíte aplikaci Dell Backup and Recovery.
2. Klikněte na dlaždici **Backup** (Záloha) a vyberte **Data Backup** (Záloha dat).
3. Klikněte na **Upgrade to Dell Backup and Recovery Premium** (Provést upgrade na Dell Backup and Recovery Premium).

Obnovení dat systému

1. Spustíte aplikaci Dell Backup and Recovery.
2. Klikněte na dlaždici **Backup** (Záloha) a vyberte **System Backup** (Záloha systému).
3. Postupujte podle pokynů na obrazovce.

Obnovení konkrétních souborů či složek z kompletní zálohy systému

1. Spustíte aplikaci Dell Backup and Recovery.
2. Klikněte na dlaždici **Recovery** (Obnovení) a vyberte **Data Recovery** (Obnovení dat).
3. Klikněte na **Yes, Continue** (Ano, pokračovat).
4. Postupujte podle pokynů na obrazovce.

Obnovení konkrétních souborů nebo složek ze zálohy souborů a složek

1. Spustíte aplikaci Dell Backup and Recovery.
2. Klikněte na dlaždici **Recovery** (Obnovení) a poté vyberte **Data Recovery** (Obnovení dat).
3. Klikněte na **Yes, Continue** (Ano, pokračovat).
4. Zadejte název souboru či složky do vyhledávacího pole nebo vyberte typ dat, která mají být obnovena.
5. Postupujte podle pokynů na obrazovce.

Vytvoření kompletní zálohy systému

1. Spustíte aplikaci Dell Backup and Recovery.
2. Klikněte na dlaždici **Recovery** (Obnovení) a vyberte **System Recovery** (Obnovení systému).
3. Klikněte na **Yes, Continue** (Ano, pokračovat).
4. Postupujte podle pokynů na obrazovce.

Dell DataSafe Local Backup

△ **VÝSTRAHA:** S pomocí aplikace Dell DataSafe Local Backup trvale odstraníte veškeré programy či ovladače, které byly nainstalovány po dodání počítače. Než aplikaci Dell DataSafe Local Backup použijete, připravte si záložní média aplikací, která bude třeba do počítače nainstalovat. Aplikaci Dell DataSafe Local Backup použijte pouze v případě, že nástroj Obnovení systému problém s operačním systémem nevyřešíl.

△ **VÝSTRAHA:** Ačkoli je aplikace Dell Datasafe Local Backup navržena tak, aby zachovala data na vašem počítači, doporučujeme, abyste před jejím použitím svá data zazálohovali.

 **POZNÁMKA:** Aplikace Dell DataSafe Local Backup nemusí být k dispozici ve všech regionech.

 **POZNÁMKA:** Aplikace Dell DataSafe Local Backup je k dispozici pouze v systému Windows 7.

 **POZNÁMKA:** Pokud aplikace Dell DataSafe Local Backup není na vašem počítači k dispozici, použijte k obnově operačního systému aplikaci Dell Factory Image Restore.

Aplikace Dell DataSafe Local Backup je k dispozici ve dvou verzích:

- Dell DataSafe Local Backup Basic
- Dell DataSafe Local Backup Premium

Dell DataSafe Local Backup

Vlastnosti	Basic	Premium
Obnovení systému do stavu z výroby	✓	✓
Vytvoření disků k přeinstalování systému na DVD nebo USB	✓	✓
Kompletní záloha systému a obnovení do dříve vytvořeného bodu	X	✓
Zálohování souborů a složek a obnovování do dříve vytvořeného bodu	X	✓
Záloha a obnovení na základě typů souborů (mp3, jpg atd.)	X	✓
Záloha dat na místní úložné zařízení	X	✓
Automatické plánované zálohy	X	✓

Dell DataSafe Local Backup Basic

 **POZNÁMKA:** Aplikace Dell DataSafe Local Backup je k dispozici pouze v systému Windows 7.

Spuštění aplikace Dell DataSafe Local Backup

1. Zapněte počítač.
2. Klikněte na **Start**  → **All Programs** → **Dell DataSafe** → **Dell DataSafe Local Backup**.

Vytvoření disků k přeinstalování systému

1. Spustíte aplikaci Dell DataSafe Local Backup.
2. Klikněte na **Backup (Záloha)** → **Create Recovery Media** (Vytvořit médium pro obnovení).
3. Postupujte podle pokynů na obrazovce.

Obnovení počítače na předchozí datum nebo na nastavení z výroby

1. Spustíte aplikaci Dell DataSafe Local Backup.
2. Klikněte na **Restore (Obnovení)** → **Restore your entire system to a previous date or to the factory state** (Obnovit celý systém na předchozí datum nebo do stavu z výroby).
3. Postupujte podle pokynů na obrazovce.

Dell DataSafe Local Backup Premium

 **POZNÁMKA:** Pokud jste si během nákupu objednali aplikaci Dell DataSafe Local Backup Premium, může být na počítači předinstalovaná.

Upgrade na Dell DataSafe Local Backup Premium

1. Spusťte aplikaci Dell DataSafe Local Backup.
2. Klikněte na **UPGRADE NOW!** (Upgradovat nyní!)

Obnovení dat systému

1. Spusťte aplikaci Dell DataSafe Local Backup.
2. Klikněte na **Backup** (Záloha) → **Full System Backup** (Kompletní záloha systému).
3. Postupujte podle pokynů na obrazovce.

Obnovení dat pomocí zálohy souborů a složek

1. Spusťte aplikaci Dell DataSafe Local Backup.
2. Klikněte na **Backup** (Záloha) → **File & Folder Local Backup** (Záloha souborů a složek).
3. Postupujte podle pokynů na obrazovce.

Obnovení konkrétních souborů či složek z kompletní zálohy systému

1. Spusťte aplikaci Dell DataSafe Local Backup.
2. Klikněte na **Restore** (Obnovení) → **Restore specific files or folders from a Full System Backup** (Obnovit konkrétní soubory či složky z kompletní zálohy systému).
3. Postupujte podle pokynů na obrazovce.

Obnovení konkrétních souborů nebo složek ze zálohy souborů a složek

1. Spusťte aplikaci Dell DataSafe Local Backup.
2. Klikněte na **Restore** (Obnovení) → **Restore specific files or folders from a File & Folder Backup** (Obnovit konkrétní soubory či složky ze zálohy souborů a složek).
3. Postupujte podle pokynů na obrazovce.

Dell Factory Image Restore

△ **VAROVÁNÍ:** S pomocí aplikace Dell Factory Image Restore trvale odstraníte veškeré programy či ovladače nainstalované po dodání počítače. Než aplikaci Dell Factory Image Restore použijete, připravte si záložní média aplikací, které bude třeba přeinstalovat.

✎ **POZNÁMKA:** Aplikace Dell Factory Image Restore nemusí být v některých zemích a na některých počítačích k dispozici.

Aplikaci Dell Factory Image Restore používejte pouze jako poslední možnost k obnovení operačního systému. Tato možnost obnovuje software na vašem pevném disku do stavu, ve kterém byl původně dodán. Veškeré programy či soubory přidané po obdržení počítače – včetně datových souborů, jako jsou obrázky, hudba a videa – budou trvale odstraněny.



Spuštění aplikace Dell Factory Image Restore

△ **VÝSTRAHA:** Použitím aplikace Dell Factory Image Restore dojde k trvalému odstranění všech dat na pevném disku a k odstranění všech programů či ovladačů nainstalovaných po obdržení počítače. Pokud je to možné, zazálohujte si před použitím aplikace Dell Factory Image Restore veškerá data. Aplikaci Dell Factory Image Restore používejte pouze v případě, že jiné metody obnovení selžou.

Po dvou neúspěšných pokusech o spuštění operačního systému se spouštěcí sekvence automaticky pokusí provést možnosti obnovení systému a automatickou opravu.

Spuštění aplikace Dell Factory Image Restore

△ **VÝSTRAHA:** Použitím aplikace Dell Factory Image Restore dojde k trvalému odstranění všech dat na pevném disku a k odstranění všech programů či ovladačů nainstalovaných po obdržení počítače. Pokud je to možné, zazálohujte si před použitím aplikace Dell Factory Image Restore veškerá data. Aplikaci Dell Factory Image Restore používejte pouze v případě, že nástroj Obnovení systému nevyřešil problém operačního systému.

1. Zapněte nebo restartujte počítač.
2. Jakmile se zobrazí logo DELL, stiskněte několikrát klávesu <F8>, čímž získáte přístup k oknu **Advanced Boot Options** (Rozšířené možnosti spuštění).
 **POZNÁMKA:** Jestliže čekáte příliš dlouho a zobrazí se logo operačního systému, počkejte na zobrazení plochy systému Windows. Poté počítač restartujte a pokus opakujte.
3. Vyberte možnost **Repair Your Computer** (Opravit tento počítač). Objeví se okno **System Recovery Options** (Možnosti obnovení systému).
4. Vyberte rozložení klávesnice a klikněte na **Next** (Další).
5. Přihlaste se k místnímu počítači.
6. Vyberte možnost **Dell Factory Image Restore** nebo **Dell Factory Tools** → **Dell Factory Image Restore** (v závislosti na konfiguraci počítače).
7. Klikněte na **Next** (Další). Objeví se obrazovka **Confirm Data Deletion** (Potvrdit odstranění dat).
 **POZNÁMKA:** Pokud nechcete pokračovat s aplikací Dell Factory Image Restore, klikněte na možnost **Cancel** (Storno).
8. Chcete-li pokračovat ve formátování pevného disku a obnovování systémového softwaru do stavu z výroby, vyberte zaškrťací pole. Poté klikněte na **Next** (Další). Spustí se proces obnovování, který může trvat více než 20 minut.
9. Jakmile dokončíte operaci obnovení, klikněte na **Finish** (Dokončit) a počítač restartujte.

Obnovení systému

- △ **VÝSTRAHA:** Pravidelně provádějte zálohování datových souborů.
Nástroj Obnovení systému nesleduje ani neobnovuje datové soubory.

Obnovení systému je nástroj systému Microsoft Windows, který vám pomáhá vracet změny softwaru na vašem počítači, aniž by byly ovlivněny vaše osobní soubory, jako jsou dokumenty, fotografie, e-maily atd.

Pokaždé, když instalujete software nebo ovladač zařízení, aktualizuje váš počítač systémové soubory Windows tak, aby nový software nebo zařízení podporovaly. Tato činnost může někdy vést k neočekávaným chybám. Nástroj Obnovení systému vám pomůže obnovit systémové soubory Windows do stavu před instalací softwaru nebo ovladače zařízení.

Nástroj Obnovení systému v pravidelných intervalech vytváří a ukládá body obnovení. Tyto (nebo vámi vytvořené) body obnovení můžete využít k obnovení systémových souborů počítače do dřívějšího stavu.

Nástroj Obnovení systému použijte, pokud změny softwaru, ovladačů či dalších systémových nastavení uvedly váš počítač do nežádoucího provozního stavu.

 **POZNÁMKA:** Pokud může být příčinou nově nainstalovaný hardware, odstraňte nebo odpojte tento hardware a zkuste provést obnovení systému.

 **POZNÁMKA:** Nástroj Obnovení systému neprovádí zálohování osobních souborů, a nemůže proto obnovovat smazané či poškozené osobní soubory.

Windows 8.1

Používání nástroje Obnovení systému



1. Otevřete ovládací tlačítko Hledání a klikněte na **Nastavení**.
2. Klikněte na **Obnovení** a pak na **Spustit nástroj Obnovení systému**.
3. Postupujte podle pokynů na obrazovce.

Vrácení posledního obnovení systému

1. Přepněte na tradiční plochu systému Windows.
2. Otevřete ovládací tlačítko Nastavení.
3. Klikněte na **Ovládací panely**.
4. Klikněte na **Systém a zabezpečení** a poté na **Centrum akcí**.
5. V pravém spodním rohu okna Centrum akcí klikněte na **Recovery** (Obnovení).
6. Klikněte na **Spustit nástroj Obnovení systému** a řiďte se pokyny na obrazovce ohledně vrácení posledního obnovení systému.

Windows 7

Používání nástroje Obnovení systému

1. Klikněte na **Start** .
2. Do vyhledávacího pole zadejte Obnovení systému a stiskněte <Enter>.
 **POZNÁMKA:** Může se otevřít okno Řízení uživatelských účtů. Jste-li správcem počítače, klikněte na **Pokračovat**. V opačném případě se spojte se správcem počítače.
3. Klikněte na **Další** a řiďte se pokyny na obrazovce.

Vrácení posledního obnovení systému

Pokud nástroj Obnovení systému potíže nevyřeší, můžete poslední obnovení systému vrátit zpět.

 **POZNÁMKA:** Než poslední obnovení systému vrátíte, uložte a zavřete veškeré otevřené soubory a ukončete všechny spuštěné programy. Neměňte, neotevírejte ani neodstraňujte žádné soubory ani programy, dokud nebude obnovení systému dokončeno.

1. Klikněte na Start .
2. Do vyhledávacího pole zadejte Obnovení systému a stiskněte <Enter>.
3. Klikněte na **Vzít poslední obnovení zpět** a poté na **Další** a řiďte se pokyny na obrazovce.

Disk s operačním systémem

△ VÝSTRAHA: Přinstalováním operačního systému za pomoci disku s operačním systémem dojde k trvalému odstranění všech dat a softwaru z počítače.

✎ POZNÁMKA: Disk s operačním systémem je volitelný a nemusí být s vaším počítačem dodán.

Disk s operačním systémem můžete použít k instalaci či přinstalování operačního systému na vašem počítači. Po přinstalování operačního systému s pomocí disku s operačním systémem budete muset znovu nainstalovat veškeré ovladače a software.

Přinstalování operačního systému s pomocí disku s operačním systémem

Chcete-li přinstalovat operační systém:

1. Vložte disk s operačním systémem a restartujte počítač.
2. Jakmile se zobrazí logo DELL, okamžitě stiskněte klávesu <F12>, čímž budete převedeni do nabídky spuštění.

✎ POZNÁMKA: Jestliže čekáte příliš dlouho a zobrazí se logo operačního systému, počkejte na zobrazení plochy systému Windows. Poté počítač restartujte a pokus opakujte.

3. Vyberte v seznamu jednotku CD/DVD a stiskněte <Enter>.
4. Postupujte podle pokynů na obrazovce.

Disky k přinstalování systému

Chcete-li vrátit pevný disk do provozního stavu, ve kterém se nacházel při zakoupení počítače, a zároveň na počítači zachovat datové soubory, použijte disky k přinstalování systému vytvořené s pomocí aplikace Dell Backup and Recovery.

K vytvoření disků k přinstalování systému použijte aplikaci Dell Backup and Recovery.

Obnovení počítače s pomocí disků k přeinstalování systému

Chcete-li počítač obnovit s pomocí disků k přeinstalování systému:

1. Vypněte počítač.
2. Vložte do optické jednotky disk pro obnovení systému nebo připojte příslušné paměťové zařízení USB a počítač zapněte.
3. Jakmile se zobrazí logo DELL, okamžitě stiskněte klávesu <F12>, čímž budete převedeni do nabídky spuštění.
 **POZNÁMKA:** Jestliže čekáte příliš dlouho a zobrazí se logo operačního systému, počkejte na spuštění operačního systému počítače. Poté počítač restartujte a pokus opakujte.
4. Vyberte médium, které k obnovení používáte, a stiskněte <Enter>.
5. Pokud budete požádáni, rychle stiskněte jakoukoli klávesu. Bude zahájeno spuštění ze spouštěcího zařízení.
6. Dokončete proces obnovy podle pokynů na obrazovce.

Odstraňování potíží

Základní kroky při řešení potíží

V této části naleznete základní kroky, které lze použít k řešení běžných potíží s počítačem.

- Ujistěte se, že je počítač zapnutý a že všechny komponenty přijímají energii.
- Ujistěte se, že jsou všechny kabely pevně připojeny k příslušným portům.
- Ujistěte se, že kabely nejsou poškozené ani roztřepené.
- Ujistěte se, že se na konektorech nenachází žádné ohnuté ani zlomené kolíky.
- Restartujte počítač a zkontrolujte, zda problém přetrvává.
- Při potížích s internetovým připojením odpojte modem a směrovač z elektrické zásuvky, počkejte asi 30 sekund, připojte napájecí kabely a znovu se zkuste připojit.

 **POZNÁMKA:** Další informace o řešení potíží a běžných problémů a často kladené dotazy naleznete na adrese dell.com/support. Chcete-li získat technickou podporu, spojte se se společností Dell. Nahlédněte do části „[Jak kontaktovat společnost Dell](#)“.

Diagnostika

Součástí počítače jsou diagnostické nástroje, které vám pomohou určit potíže s počítačem. Tyto nástroje vám oznámí přítomnost problému prostřednictvím chybových zpráv, světelných indikátorů nebo kódů zvukových signálů.

Pre-Boot System Assessment

Test Pre-Boot System Assessment (PSA) slouží k diagnostice nejrůznějších problémů s hardwarem. Test ePSA testuje zařízení, jako je základní deska, klávesnice, obrazovka, paměť, pevný disk atd.

 **POZNÁMKA:** Test PSA nemusí být podporovaný na všech počítačích.

Spuštění testu PSA

1. Zapněte nebo restartujte počítač.
2. Do Nabídky spuštění vstoupíte, pokud při zobrazení loga společnosti Dell stisknete klávesu <F12>.

 **POZNÁMKA:** Jestliže čekáte příliš dlouho a zobrazí se logo operačního systému, počkejte na zobrazení plochy systému Windows. Poté počítač restartujte a pokus opakujte.

3. Vyberte možnost **Diagnostics** (Diagnostika) a stiskněte <Enter>.

4. K dokončení testu se řiďte pokyny na obrazovce.

Jestliže test určité komponenty selže, bude test zastaven, počítač pípne a zobrazí se chybový kód. Chybové kódy si zaznamenejte a vyhledejte řešení na adrese **dell.com/support** nebo se spojte se společností Dell.

Řiďte se pokyny na obrazovce a pokračujte k dalšímu testu. Znovu otestujte komponentu, která selhala, nebo test zastavte a restartujte počítač.

Pokud se test PSA dokončí úspěšně, zobrazí se na obrazovce následující zpráva: „No problems have been found with this system so far. Do you want to run the remaining memory tests? This will take about 30 minutes or more. Do you want to continue? (Recommended)“ Má-li počítač potíže s pamětí, pokračujte stiskem <y>. V opačném případě test ukončete stiskem <n>.

 **POZNÁMKA:** Pokud kdykoli během testování stisknete tlačítko <Esc>, dojde k ukončení testování a k restartu počítače.

Enhanced PSA

Test Enhanced Pre-Boot System Assessment (ePSA) slouží k diagnostice nejrůznějších problémů s hardwarem. Test ePSA testuje zařízení, jako je základní deska, klávesnice, obrazovka, paměť, pevný disk atd.

 **POZNÁMKA:** Test ePSA nemusí být podporovaný na všech počítačích.

Úvodní obrazovka testu ePSA je rozdělena do tří oblastí:

- Devices window (Okno zařízení) – nachází se na levé straně úvodní obrazovky ePSA. Jsou zde zobrazena všechna zařízení ve vašem počítači a okno lze též použít k výběru zařízení.
- Control window (Okno řízení) – nachází se v pravé spodní části úvodní obrazovky ePSA.
 - Výběrem zaškrtnutí pole **Thorough Test Mode** (Režim důkladného testování) v Okně řízení maximalizujete rozsah a trvání testů.
 - Na levé spodní straně Okna řízení se nachází stavový řádek, který zobrazuje celkové dokončení testů.

- Chcete-li otestovat vybraná zařízení, klikněte na **Run Tests** (Spustit testy).
- Chcete-li test ePSA ukončit a restartovat počítač, klikněte na **Exit** (Ukončit).
- Status window (Stavové okno) – nachází se na pravé straně úvodní obrazovky testu ePSA.

Stavová oblast obsahuje čtyři karty:

- **Configuration (Konfigurace)** – zobrazuje podrobné informace o konfiguraci a stavu všech zařízení, která lze s pomocí ePSA testovat.
- **Results (Výsledky)** – zobrazuje všechny provedené testy, jejich aktivitu a výsledky každého testu.
- **System Health (Stav systému)** – zobrazuje stav baterie, napájecího adaptéru, ventilátorů atd.
- **Event Log (Protokol událostí)** – poskytuje podrobné informace o všech testech. Sloupec **Stat** (Stav) zobrazuje stav testů.

LCD BIST

Test LCD BIST (Built-In Self Test) pomáhá určit, zda je problém s obrazovkou způsoben displejem LCD nebo jinou součástkou. Během testu se mohou na obrazovce zobrazovat různé barvy a text. Pokud během tohoto testu nedojde k potížím, pak se problém nachází mimo displej LCD.

 **POZNÁMKA:** Periferní zařízení mohou mít své vlastní diagnostické testy. Další informace naleznete v dokumentaci k příslušným periferním zařízením.

Spuštění testu LCD BIST

1. Zapněte nebo restartujte počítač.
2. Do Nabídky spuštění vstoupíte, pokud při zobrazení loga společnosti Dell stisknete klávesu <F12>.
-  **POZNÁMKA:** Jestliže čekáte příliš dlouho a zobrazí se logo operačního systému, počkejte na zobrazení plochy systému Windows. Poté počítač restartujte a pokus opakujte.
3. Vyberte možnost **Diagnostics** (Diagnostika) a stiskněte <Enter>.
4. Pokud na obrazovce nevidíte barevné pruhy, stiskněte <N>, čímž spustíte test LCD BIST.

Spuštění testu ePSA

Chcete-li spustit test ePSA:

1. Restartujte počítač.
2. Do Nabídky spuštění vstoupíte, pokud při zobrazení loga společnosti Dell stisknete klávesu <F12>.
 -  **POZNÁMKA:** Jestliže čekáte příliš dlouho a zobrazí se logo operačního systému, počkejte na zobrazení plochy systému Windows. Poté počítač restartujte a pokus opakujte.
3. Vyberte **Diagnostics** (Diagnostika) a stiskněte <Enter>.
4. Dokončete test podle pokynů na obrazovce a poznačte si veškeré chybové zprávy, které se zobrazí.

Jestliže test určité komponenty selže, bude test zastaven, počítač pípne a zobrazí se chybový kód. Chybové kódy si zaznamenejte a vyhledejte řešení na adrese **dell.com/support** nebo se spojte se společností Dell.

Řiďte se pokyny na obrazovce a pokračujte k dalšímu testu. Znovu otestujte komponentu, která selhala, nebo test zastavte a restartujte počítač.

Pokud se test PSA dokončí úspěšně, zobrazí se na obrazovce následující zpráva: „No problems have been found with this system so far. Do you want to run the remaining memory tests? This will take about 30 minutes or more. Do you want to continue? (Recommended).“ Má-li počítač potíže s pamětí, pokračujte stiskem <y>. V opačném případě test ukončete stiskem <n>.

Pokud se test ePSA dokončí s chybami, zobrazí se na obrazovce následující zpráva: „Testing completed. One or more errors were detected.“

Chyby, ke kterým během testů ePSA došlo, zobrazí karta **Event Log** (Protokol událostí) v okně **Status** (Stav).

Kódy zvukových signálů

Pokud dojde k chybám nebo problémům, počítač může při spouštění vydávat řadu pípnutí. Tato pípnutí, zvaná kódy zvukových signálů, slouží k identifikaci problému. Dojde-li k problémům, zaznamenejte si kód zvukových signálů, a vyhledejte pomoc u společnosti Dell.

 **POZNÁMKA:** Některé kódy zvukových signálů uvedené v tabulce níže se nemusí na váš počítač vztahovat.

Kódy zvukových signálů	Možný problém
------------------------	---------------

Jeden	Možné selhání základní desky – selhání kontrolního součtu BIOS ROM
Dva	Nenalezena paměť RAM POZNÁMKA: Pokud jste instalovali nebo vyměňovali paměťový modul, ověřte, že je tento modul správně zasazen.
Tři	Možné selhání základní desky – chyba čipové sady
Čtyři	Selhání čtení z / zápisu do paměti RAM
Pět	Chyba reálného času
Šest	Selhání grafické karty nebo grafického řadiče
Sedm	Selhání procesoru POZNÁMKA: Tento kód zvukových signálů je podporován pouze na počítačích s procesorem Intel.
Osm	Selhání displeje

Systém BIOS

V systému BIOS jsou uloženy hardwarové informace o vašem počítači a při spuštění počítače jsou předávány operačnímu systému. Program pro nastavení systému BIOS umožňuje měnit základní hardwarové nastavení uložené v systému BIOS.

Program pro nastavení systému BIOS lze používat k:

- Nastavení nebo změně uživatelsky volitelných možností, jako je uživatelské heslo.
- Zjištění, jaká zařízení jsou v počítači nainstalovaná, jako je množství paměti, typ pevného disku atd.
- Změně informací o konfiguraci systému poté, co přidáte, změníte nebo odstraníte jakýkoli hardware počítače.

Změna nastavení systému BIOS

△ VÝSTRAHA: Nesprávné nastavení v programu pro nastavení systému BIOS může způsobit, že počítač nebude možno spustit, nebude pracovat správně nebo dojde k jeho poškození.

Možná bude potřeba změnit nastavení, jako je datum a čas, spouštěcí zařízení a spouštěcí sekvence, nebo povolit či zakázat funkci PowerShare atd. Chcete-li nastavení změnit, spusťte program pro nastavení systému BIOS, vyhledejte nastavení, které si přejete změnit, a řiďte se pokyny na obrazovce.

Spuštění programu pro nastavení systému BIOS

1. Zapněte nebo restartujte počítač.
2. Do programu pro nastavení systému BIOS vstoupíte stisknutím klávesy <F2> po zobrazení loga Dell.

✎ POZNÁMKA: Jestliže čekáte příliš dlouho a zobrazí se logo operačního systému, počkejte na zobrazení plochy systému Windows. Poté počítač restartujte a pokus opakujte.

Reset hesla systému BIOS

Hesla systému BIOS slouží ke zvýšení zabezpečení počítačů. Počítač můžete nastavit tak, aby při spuštění nebo při vstupu do programu pro nastavení systému BIOS žádal o heslo.

K resetování ztraceného nebo zapomenutého hesla systému BIOS použijte jednu z následujících metod, v závislosti na typu počítače.

⚠ VÝSTRAHA: Součástí resetování hesla systému BIOS je i odstranění všech dat z paměti CMOS. Pokud jste měnili nastavení systému BIOS, musíte tyto změny po resetu hesla provést znovu.

Vyjmutí baterie CMOS

⚠ VAROVÁNÍ: Než začnete pracovat uvnitř počítače, přečtěte si bezpečnostní pokyny.

Téměř všechny základní desky používají knoflíkovou baterii, která pomáhá uchovávat nastavení systému BIOS, včetně hesla. Chcete-li resetovat heslo, vyjměte knoflíkovou baterii, počkejte 15-30 minut a poté knoflíkovou baterii znovu vložte.

✍ POZNÁMKA: Další informace o umístění knoflíkové baterie a pokyny k jejímu vyjmutí a výměně naleznete v příručce *Service Manual* (Servisní příručka) na adrese **dell.com/support**.

Použití přepínače na základní desce

Téměř všechny základní desky stolních počítačů jsou vybaveny přepínačem k mazání nastavení paměti CMOS, čímž zároveň dojde i ke smazání hesla systému BIOS. Umístění tohoto přepínače se u jednotlivých základních desek liší. Hledejte přepínače v blízkosti baterie CMOS, obvykle označené jako CLR, CLEAR, CLEAR CMOS atd.

Jsou zde tři kolíky. Přepínač spojuje prostřední kolík buď s levým, nebo s pravým kolíkem. Vyjměte přepínač a spojte prostřední kolík s kolíkem opačným. Několik sekund počkejte, poté přepínač znovu vyjměte a spojte prostřední kolík s původním kolíkem.

⚠ VAROVÁNÍ: Než začnete pracovat uvnitř počítače, přečtěte si bezpečnostní pokyny.

✍ POZNÁMKA: Další informace o umístění přepínače a práci uvnitř počítače naleznete v příručce *Service Manual* (Servisní příručka) na adrese **dell.com/support**.

Změna spouštěcí sekvence

Chcete-li použít jiné než výchozí spouštěcí zařízení (např. při přeinstalování operačního systému nebo při použití disku nebo USB pro obnovu), je třeba změnit spouštěcí sekvenci.

Pořadí spouštění lze zvolit prostřednictvím spouštěcí nabídky nebo programu pro nastavení systému BIOS.

Použití Spouštěcí nabídky

Spouštěcí sekvenci počítače pro jedno konkrétní spuštění lze změnit prostřednictvím Spouštěcí nabídky. Počítač provede spuštění z vybraného zařízení pouze u aktuálního spuštění a při dalším spuštění počítače znovu použije výchozí zařízení.

Chcete-li zvolit spouštěcí zařízení prostřednictvím Spouštěcí nabídky:

1. Zapněte nebo restartujte počítač.
2. Do programu pro nastavení systému BIOS vstoupíte stisknutím klávesy <F2> po zobrazení loga Dell.
 **POZNÁMKA:** Jestliže čekáte příliš dlouho a zobrazí se logo operačního systému, počkejte na zobrazení plochy systému Windows. Poté počítač restartujte a pokus opakujte.
3. Spouštěcí zařízení zvolíte šipkami nahoru a dolů. Stiskněte <Enter> nebo číslo zobrazené vedle spouštěcího zařízení.

Používání programu pro nastavení systému BIOS

Prostřednictvím programu pro nastavení systému BIOS lze určovat pořadí zařízení, která počítač používá při každém spuštění.

Chcete-li spouštěcí pořadí s pomocí programu pro nastavení systému BIOS změnit:

1. Spustíte program pro nastavení systému BIOS.
2. Vyberte kartu **Boot** (Spouštění).
3. Zaškrtněte zaškrtačkové políčko, kterými při spuštění povolíte či zakážete používat určitá zařízení.
4. Spouštěcí sekvenci změníte přesunutím zařízení nahoru nebo dolů.
 **POZNÁMKA:** První zařízení v seznamu je výchozí spouštěcí zařízení.

Jak se spojit se společností Dell a získat pomoc

Jak získat pomoc

Informace a pomoc vztahující se k produktům a službám značky Dell získáte prostřednictvím následujících svépomocných online zdrojů:

Informace o svépomoci

Přístup k Nápovědě a podpoře k systému Windows

Další informace o produktech a službách společnosti Dell

Informace o řešení potíží, uživatelské příručky, odborné informační blogy, ovladače, aktualizace softwaru atd.

Další informace o operačním systému Microsoft Windows

Možnosti svépomoci

Windows 8.1

Otevřete ovládací tlačítko Hledání, do vyhledávacího pole zadejte **Nápověda a podpora** a stiskněte <Enter>.

Windows 7

Klikněte na **Start**  → **Nápověda a podpora**.

dell.com

dell.com/support

microsoft.com

Jak kontaktovat společnost Dell

Chcete-li se se společností Dell spojit ohledně obchodních či technických potíží nebo potíží v oblasti služeb zákazníkům, navštivte adresu **dell.com/contactdell**.

 **POZNÁMKA:** Dostupnost se u jednotlivých zemí a produktů liší, a některé služby proto nemusí být ve vaší oblasti dostupné.

 **POZNÁMKA:** Nemáte-li k dispozici aktivní internetové připojení, naleznete kontaktní informace na nákupním dokladu, dodacím listu, účtence nebo v katalogu produktů společnosti Dell.

Reference

Údržba počítače

Chcete-li předejít běžným potížím s počítačem, doporučujeme provádět následující úkony:

- Zajistěte počítači přímý přístup ke zdroji energie, dostatečné větrání a umístěte jej na rovný povrch.
- Nezakrývejte větrací otvory, nevkládejte do nich předměty a zabraňte, aby se v nich shromažďoval prach.
- Pravidelně zálohujte data.
- Pravidelně provádějte vyhledávání virů.
- Prostřednictvím panelu My Dell a dalších dostupných nástrojů kontrolujte, zda počítač nehlásí chyby.
- Pravidelně počítač čistěte suchým měkkým hadříkem.

△ **VÝSTRAHA: Použijete-li k čištění počítače vodu nebo jiná rozpouštědla, může dojít k jeho poškození.**

- Zajistěte, aby byl na interním pevném disku dostatek volného místa. Nedostatek volného místa může mít za následek snížení výkonu.
- Povolte automatické aktualizace systému Windows a dalšího softwaru, které řeší potíže se softwarem a zvyšují zabezpečení počítače.

Řízení spotřeby

Řízení spotřeby pomáhá snižovat spotřebu elektrické energie počítače úpravou napájení různých komponent. Program pro nastavení systému BIOS a operační systém vám umožňují konfigurovat, kdy omezit nebo zcela zastavit napájení určitých komponent.

Mezi běžné režimy úspory energie systému Microsoft Windows patří:

- **Režim spánku** – spánek je režim úspory energie, který počítači umožňuje rychle přejít do plného provozu (obvykle během několika sekund), jakmile budete chtít znovu začít pracovat.
- **Režim hibernace** – hibernace umístí otevřené dokumenty a programy na pevný disk a poté počítač vypne.
- **Hybridní režim spánku** – hybridní režim spánku je kombinací režimu spánku a hibernace. Veškeré otevřené dokumenty a programy jsou umístěny do paměti a na pevný disk. Počítač je poté uveden do režimu s nízkou spotřebou, abyste mohli rychle začít znovu pracovat.

Je-li hybridní režim spánku zapnutý, pak uvedení počítače do režimu spánku jej automaticky uvede do hybridního režimu spánku.

- **Vypnutí** — počítač je dobré vypnout, pokud jej neplánujete používat po delší dobu. Počítač je lépe zabezpečený a uspoří více energie. Počítač vypněte předtím, než do něj budete přidávat nebo z něj odebírat hardware. Vypínání nedoporučujeme, pokud potřebujete rychle znovu začít pracovat.

Konfigurace nastavení napájení

Chcete-li konfigurovat nastavení napájení:

Windows 8.1

1. Pravým tlačítkem klikněte kamkoli na Úvodní obrazovku.
2. Klikněte na **Všechny aplikace** v pravém dolním rohu obrazovky.
3. V části **Systém Windows** klikněte na **Ovládací panely**.
4. Pokud se Ovládací panely zobrazují podle Kategorie, klikněte na rozevírací nabídku **Zobrazit podle** a vyberte **Malé ikony** nebo **Velké ikony**.
5. Klikněte na **Možnosti napájení**.
6. Ze seznamu dostupných možností můžete vybrat schéma odpovídající využití počítače.
7. Chcete-li nastavení napájení změnit, klikněte na **Změnit nastavení schématu**.

Windows 7

1. Klikněte na **Start**  → **Ovládací panely** → **Možnosti napájení**.
2. Ze seznamu dostupných možností můžete vybrat schéma odpovídající využití počítače.
3. Chcete-li změnit nastavení napájení, klikněte na **Změnit nastavení schématu**.

Konfigurace chování tlačítka napájení

Chcete-li konfigurovat chování tlačítka napájení:

Windows 8.1

1. Pravým tlačítkem klikněte kamkoli na Úvodní obrazovku.
2. Klikněte na **Všechny aplikace** v pravém dolním rohu obrazovky.
3. V části **Systém Windows** klikněte na **Ovládací panely**.
4. Pokud se Ovládací panely zobrazují podle Kategorie, klikněte na rozevírací nabídku **Zobrazit podle** a vyberte **Malé ikony** nebo **Velké ikony**.

5. Klikněte na **Možnosti napájení**. Z rozevírací nabídky vedle možnosti **Po stisknutí tlačítka napájení** vyberte, jakou akci má počítač po stisknutí tlačítka napájení provést.

Můžete vybírat různé možnosti podle toho, zda počítač využívá baterii, nebo je připojen napájecím adaptérem.

6. Klikněte na **Uložit změny**.

Windows 7

1. Klikněte na **Start**  → **Ovládací panely** → **Možnosti napájení**.

2. Klikněte na **Nastavení tlačítek napájení**.

3. Z rozevírací nabídky vedle možnosti **Po stisknutí tlačítka napájení** vyberte, jakou akci má počítač po stisknutí tlačítka napájení provést. Můžete vybírat různé možnosti podle toho, zda počítač využívá baterii, nebo je připojen napájecím adaptérem.

4. Klikněte na **Uložit změny**.

Zlepšení životnosti baterie

Provozní doba baterie, což je doba, po kterou baterie zůstává nabitá, se liší v závislosti na tom, jak notebook používáte.

Provozní doba baterie se výrazně snižuje, pokud používáte:

- optické jednotky,
- zařízení využívající bezdrátovou komunikaci, karty ExpressCard, paměťové karty nebo zařízení USB,
- nastavení obrazovky s vysokým jasem, 3D spořiče obrazovky nebo jiné programy s vysokou spotřebou energie, jako jsou složité 3D grafické aplikace a hry.

Výkon baterie lze zlepšit:

- Bude-li počítač co nejvíce využívat střídavý proud. Životnost baterie se snižuje s počtem vybití a opakovaného nabití.
- Nastavíte-li řízení spotřeby s pomocí Možností napájení Microsoft Windows tak, aby byla spotřeba energie počítače optimalizována (viz „Řízení spotřeby“).
- Povolíte-li na počítači režimu spánku / úsporný režim a hibernaci.

 **POZNÁMKA:** Životnost baterie se časem snižuje v závislosti na tom, jak často ji používáte, a na podmínkách, ve kterých ji používáte.

Chování baterie při nabíjení lze nastavit tak, aby se zvýšila její životnost.

Režim Dell Longevity Mode (režim dlouhé životnosti)

Životnost baterie může snižovat časté připojování a odpojování počítače od zdroje energie, aniž by došlo k plnému vybití baterie. Režim dlouhé životnosti Dell Longevity Mode chrání baterii tím, že mírní rozsah, do kterého se baterie nabíjí, a předchází tak častým cyklům nabíjení a vybíjení.

Váš notebook značky Dell automaticky monitoruje nabíjení a vybíjení baterie, a pokud je třeba, zobrazí zprávu se žádostí o povolení režimu dlouhé životnosti Dell Longevity Mode.

 **POZNÁMKA:** Režim Dell Longevity Mode nemusí být podporován na všech noutebocích.

Chcete-li nakonfigurovat režim Dell Longevity Mode:

1. Klikněte pravým tlačítkem na ikonu baterie v oznamovací oblasti systému Windows a poté na **Dell Extended Battery Life Options** (Možnosti prodloužení životnosti baterie Dell).
Zobrazí se dialogové okno **Battery Meter** (Měřič baterie).
2. Klikněte na kartu **Longevity mode** (Režim dlouhé životnosti).
3. Kliknutím na **Enable** (Povolit) režim Dell Longevity Mode zapnete, kliknutím na **Disable** (Zakázat) jej vypnete.
4. Klikněte na **OK**.

 **POZNÁMKA:** Je-li povolen režim dlouhé životnosti Dell Longevity Mode, baterie se nabíjí pouze v rozmezí 88 – 100 % své kapacity.

Režim Dell Desktop Mode (režim stolního počítače)

Pokud svůj počítač používáte primárně s připojeným napájecím adaptérem, můžete s cílem zmírnit rozsah, do kterého se baterie nabíjí, povolit režim stolního počítače Dell Desktop Mode. Sníží se tak počet cyklů nabíjení a vybíjení a zlepší se životnost baterie.

Váš notebook značky Dell automaticky monitoruje nabíjení a vybíjení baterie, a pokud je třeba, zobrazí zprávu se žádostí o povolení režimu Dell Desktop Mode.

 **POZNÁMKA:** Dell Desktop Mode nemusí být podporovaný na všech počítačích.

Chcete-li režim stolního počítače Dell Desktop Mode povolit nebo zakázat:

1. Klikněte pravým tlačítkem na ikonu baterie v oznamovací oblasti systému Windows a poté na **Dell Extended Battery Life Options** (Možnosti prodloužení životnosti baterie Dell).
Zobrazí se dialogové okno **Battery Meter** (Měřič baterie).
2. Klikněte na kartu **Desktop mode** (Režim stolního počítače).
3. Dle potřeby klikněte na **Enable** (Povolit) nebo **Disable** (Zakázat).
4. Klikněte na **OK**.

 **POZNÁMKA:** Je-li povolen režim stolního počítače Dell Desktop Mode, baterie se nabíjí pouze v rozsahu 50 - 100 % své kapacity.

Rady ohledně migrace

Migrace označuje přesun dat a aplikací mezi dvěma různými počítači. Mezi nejobvyklejší důvody migrace patří zakoupení nového počítače nebo upgrade na nový operační systém.

 **VÝSTRAHA:** Přestože je k dispozici několik nástrojů, které migraci usnadňují, doporučujeme zálohovat soubory, jako jsou obrázky, hudba, dokumenty atd.

Migrace z jednoho operačního systému Windows na novější operační systém

Při migraci na novější operační systém nahlédněte do pokynů společnosti Microsoft týkajících se migrace z jednoho operačního systému na jiný. Další podrobnosti naleznete na adrese www.microsoft.com.

Ergonomické pokyny

 **VÝSTRAHA:** Nesprávné nebo dlouhodobé používání klávesnice může vést k újmě na zdraví.

 **VÝSTRAHA:** Sledování obrazovky monitoru po delší dobu může způsobit únavu očí.

Pohodlí a efektivitu při práci zvýšíte, pokud se při nastavování a používání počítače budete řídit ergonomickými pokyny.

Notebooky nebývají navrženy k dlouhodobému používání v roli kancelářského zařízení. Pokud si přejete k práci neustále používat notebook, doporučujeme připojit externí klávesnici.

- Umístěte počítač tak, aby monitor a klávesnice byly při práci přímo před vámi. K dispozici jsou speciální držáky (značky Dell nebo jiné), které vám pomohou klávesnici správně umístit.

- Externí monitor umístěte do pohodlné sledovací vzdálenosti. Doporučená vzdálenost je 510 – 610 mm (20–24 palců) od očí.
- Když sedíte před počítačem, musí být monitor v úrovni očí nebo o trochu níže.
- Upravte sklon monitoru, nastavení kontrastu a jasu a okolní osvětlení (např. stropní světla, stolní lampy a závěsy nebo žaluzie na oknech ve vaší blízkosti) tak, abyste minimalizovali odrazy a lesk obrazovky monitoru.
- Použijte židli, která poskytuje dobrou podpěru zad.
- Během práce s klávesnicí nebo myší ponechejte předloktí vodorovně se zápěstím v neutrální, pohodlné poloze.
- Během práce s klávesnicí nebo myší si udělejte dostatečný prostor pro ruce.
- Nadloktí by měla volně viset podél vašeho těla.
- Seděte vzpřímeně s chodidly na podlaze a stehny ve vodorovné poloze.
- Zajistěte, aby při sezení spočívala hmotnost nohou na chodidlech, ne na přední části židle. Upravte výšku židle nebo, pokud je třeba, použijte k zachování správného držení těla opěrku nohou.
- Obměňujte své pracovní aktivity. Snažte se organizovat svou práci tak, abyste nemuseli na klávesnici psát po příliš dlouhou dobu. Jakmile psát přestanete, snažte se dělat činnosti, při kterých používáte obě ruce.
- Neumísťujte pod stůl žádné předměty ani kabely nebo napájecí šňůry, které by překážely při pohodlném sezení nebo o něž byste mohli zakopnout.

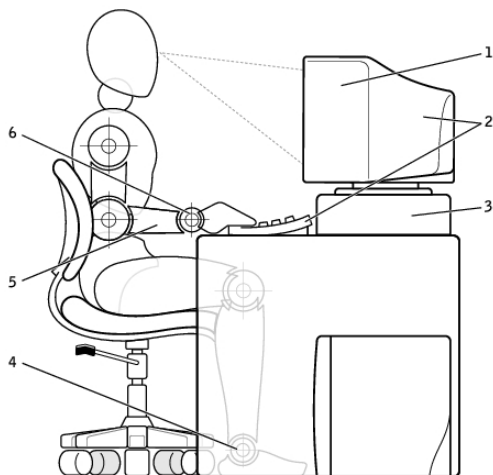

- | | | | |
|---|---|---|---------------------------|
| 1 | monitor v úrovni očí nebo níže | 4 | chodidla rovně na podlaze |
| 2 | monitor a klávesnice umístěny přímo před uživatelem | 5 | ruce na úrovni stolu |
| 3 | stojan monitoru | 6 | zápěstí volně a rovně |

POZNÁMKA: Nejnovější ergonomické pokyny naleznete na adrese dell.com/regulatory_compliance.

Společnost Dell a životní prostředí

Ekologie nás neomezuje – poskytuje nám nové příležitosti. Pomáhá nám nacházet lepší způsob života.

Každý den máte příležitost rozhodovat se ekologicky. Při volbě technologií ale nechcete dělat kompromisy v oblasti ceny, výkonu ani spolehlivosti. Společnost Dell věří, že žádné kompromisy dělat nemusíte. Snaží se proto zajistit, aby lidé ani společnosti nemuseli kvůli ekologii snižovat ze svých nároků.

Své sliby měníme v realitu s pomocí praktických produktů a služeb, které mají vliv na opravdové potíže životního prostředí. Základem ekologického chování je totiž důležitá myšlenka, že je možné se neustále zlepšovat. Lépe využívat čas, peníze i zdroje. Lépe žít, pracovat a být v našem světě ještě úspěšnější.



Bambus – přírodní ekologické obaly

Společnost Dell se neustále snaží nacházet nové způsoby jak zachovávat přírodní zdroje naší planety, a přichází proto s praktickým a inovativním řešením v oblasti balení produktů, které pomáhá minimalizovat dopady na životní prostředí. Méně obalů znamená méně nepříjemností pro zákazníky. Recyklovatelné obaly se navíc snadno likvidují a udržitelné materiály prospívají naší planetě.

Při dodávání vybraných produktů značky Dell jsou použity obaly z bambusu.

Naše obaly z bambusu se snadno likvidují, jsou biologicky rozložitelné a organizace Soil Control Lab je certifikovala jako „kompostovatelné“.

Víme, že zodpovědné získávání zdrojů je pro vás důležité, takže bambus získáváme z lesů daleko od oblastí, kde žijí pandy.



Připojte se k programu Plant a Tree

Společnost Dell vytvořila program Plant a Tree (Zasad' strom) s cílem pomoci vám kompenzovat skleníkové plyny, které vaše počítačové vybavení vyprodukuje. Pomůžete tak budovat zdravější planetu – strom po stromu.



Recyklujte se společností Dell

Provádíte-li upgrade počítačů a elektroniky, pomozte nám odstranit technické vybavení ze světových skládek. Recyklace domácích i firemních počítačů je s naší pomocí rychlá, pohodlná a bezpečná. Udělte sobě i celé planetě laskavost – likvidujte svá zařízení odpovědně se společností Dell.

Zásady souladu s předpisy

Podrobnosti naleznete na adrese dell.com/regulatory_compliance.

Kontaktní údaje webu Regulatory Compliance Web (web souladu s předpisy)

Veškeré dotazy týkající se bezpečnosti produktů, elektromagnetické kompatibility nebo ergonomiky zasílejte e-mailem na adresu Regulatory_Compliance@dell.com.

Další informace o souladu s předpisy

Soulad společnosti Dell s dovozními a vývozními předpisy zajišťuje organizace WWTC (World Wide Trade Compliance Organization), a to včetně klasifikace produktů. Data týkající se klasifikace systémů vyráběných společnostmi Dell naleznete v datových listech zaměřených na bezpečnost, elektromagnetickou kompatibilitu a ekologii jednotlivých produktů.

Veškeré dotazy související s klasifikací produktů značky Dell pro dovoz a vývoz zasílejte e-mailem na adresu US_Export_Classification@dell.com.