

# Řada Aspire 8942

Stručné pokyny

© 2009 Všechna práva vyhrazena

Stručné pokyny pro počítače řady Aspire 8942

Původní vydání: 11/2009

Notebook řady Aspire 8942

Číslo modelu: \_\_\_\_\_

Sériové číslo: \_\_\_\_\_

Datum zakoupení: \_\_\_\_\_

Místo zakoupení: \_\_\_\_\_

# Stručné pokyny

Děkujeme vám, že jste si k uspokojení svých potřeb v oblasti přenosných počítačů vybrali řadu notebooků Acer.

## Uživatelské příručky

Abychom vám při používání notebooku Acer pomohli, vytvořili jsme pro vás sadu příruček:

První leták **První kroky...** vám pomůže při úvodním nastavení počítače.

**Obecná uživatelská příručka pro počítače řady Aspire** obsahuje užitečné informace pro všechny modely řady Aspire. Obsahuje základní témata, např. používání klávesnice, zvuk atd. Berte laskavě na vědomí, že **Obecná uživatelská příručka**, jak již její název předesílá, stejně jako níže zmíněná **AcerSystem User Guide**, může popisovat funkce nebo vlastnosti, kterými jsou vybaveny pouze určité modely dané řady, a kterými nemusí být nutně vybaven vámi zakoupený model. V takových případech je text označen frází „pouze u vybraných modelů“.

**Stručné pokyny** vás seznámí se základními schopnostmi a funkcemi nového počítače. Další informace o tom, jak můžete pomocí počítače zvýšit svou produktivitu, naleznete v příručce **AcerSystem User Guide**. Tato příručka obsahuje podrobné informace týkající se například systémových nástrojů, obnovování dat, možností rozšíření a odstraňování potíží. Dále obsahuje záruční informace, informace týkající se všeobecných předpisů a bezpečnostní upozornění k notebooku. Příručka je k dispozici ve formátu PDF (Portable Document Format) a je již uložena do notebooku. Zobrazíte ji následujícím postupem:

- 1 Klepněte na tlačítko  **Start** > dále na položky **Všechny programy** > **AcerSystem**.
- 2 Klepněte na položku **AcerSystem User Guide**.





**Poznámka:** K zobrazení tohoto souboru je vyžadován program Adobe Reader. Pokud v počítači není program Adobe Reader nainstalován, klepnutím na položku **AcerSystem User Guide** nejprve spustíte instalační program. Dokončete instalaci podle pokynů na obrazovce. Pokyny týkající se používání programu Adobe Reader jsou k dispozici v nabídce **Nápověda a odborná pomoc**.





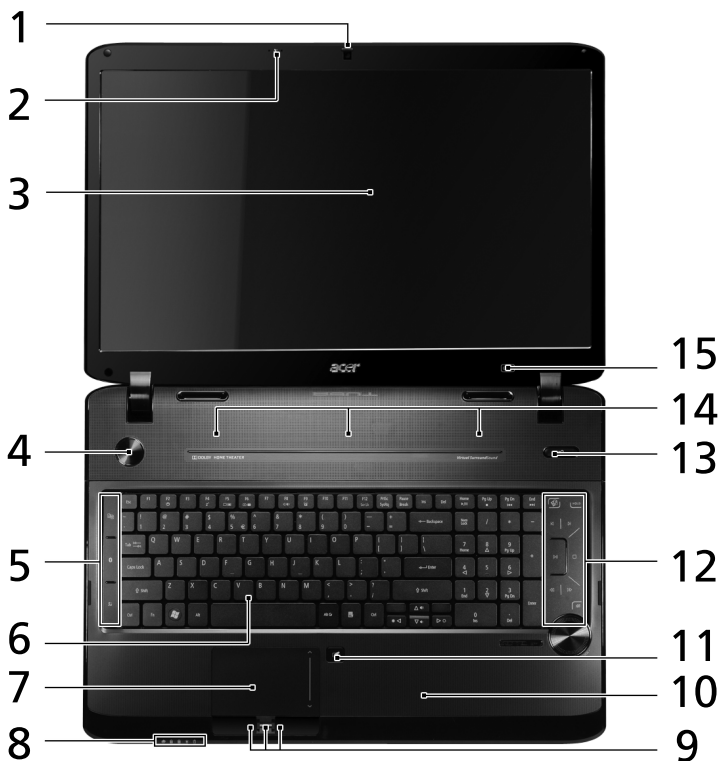





# Seznámení s notebookem Acer

Po nastavení počítače podle pokynů znázorněných na letáku **První kroky...** vás seznámíme s vaším novým notebookem Acer.

## Pohled shora



#	Ikona	Položka	Popis
1		Webová kamera Acer Crystal Eye	Webová kamera pro obrazovou komunikaci (pouze u vybraných modelů).
2		Mikrofon	Interní mikrofony pro nahrávání zvuku.
3		Displej	Na displeji, označovaném také displej z tekutých krystalů (Liquid-Crystal Display; LCD), se zobrazuje grafický výstup počítače (konfigurace se může lišit podle modelů).

#	Ikona	Položka	Popis
4		Tlačítko napájení	Slouží k zapnutí a vypnutí počítače.
5		Klávesa zálohování	Slouží ke spuštění aplikace Acer Backup Management pro vytvoření zálohy ve třech krocích.
		Tlačítko/indikátor komunikace Bluetooth	Slouží k zapnutí nebo vypnutí funkce Bluetooth. Indikuje stav komunikace Bluetooth (pouze u vybraných modelů).
		Tlačítko/indikátor bezdrátové LAN komunikace	Slouží k zapnutí nebo vypnutí funkce bezdrátové sítě LAN. Indikuje stav komunikace v bezdrátové síti LAN.
6		Klávesnice	Slouží k zadávání údajů do počítače.
7		Zařízení touchpad	Polohovací zařízení citlivé na dotek, které má podobnou funkci jako počítačová myš.
8		HDD	Svítlí, pokud je aktivní pevný disk.
		NumLk	Svítlí při aktivaci funkce NumLk.
		Caps Lock	Svítlí při aktivaci funkce Caps Lock.
		Napájení <sup>1</sup>	Indikuje stav napájení počítače.
		Baterie <sup>1</sup>	Indikuje stav baterie počítače. <b>1. Nabíjení:</b> Při nabíjení baterie svítí indikátor jantarově. <b>2. Plné nabití:</b> V režimu napájení ze sítě svítí indikátor modře.
9		Tlačítka (levé, střední* a pravé)	Levé a pravé tlačítko funguje jako levé a pravé tlačítko myši. *Střední tlačítko slouží jako čtečka otisků prstů Acer Bio-Protection podporující funkci čtyřsměrného ovládání Acer FingerNav (pouze u vybraných modelů).
10		Podložka ruky	Oblast k pohodlnému opření rukou při používání počítače.
11		Přepnutí zařízení touchpad	Slouží k zapnutí a vypnutí interního zařízení touchpad.
12		Acer Media Touch	Dotykově citlivé ovládací prvky pro Acer Arcade, hlasitost (nahoru/dolů) a média (přehrát/pozastavit, zastavit, předchozí, další); s klávesami ztlumit a podržet.
13		Klávesa Acer PowerSmart	Počítač přejde do úsporného režimu.









#	Ikona	Položka	Popis
14		Reproduktory	Zajišťují stereofonní zvukový výstup.
15		Prázdná obrazovka	Slouží k vypnutí podsvícení obrazovky displeje, čímž se ušetří energie. Podsvícení obnovíte stisknutím libovolné klávesy (pouze u vybraných modelů).

1. Stavové indikátory na předním panelu jsou viditelné i po zavření víka počítače.

## Klávesové zkratky

Tento počítač využívá klávesové zkratky nebo kombinace kláves ke zpřístupnění většiny ovládacích prvků počítače, jako je jas zobrazení a hlasitost výstupu.

Klávesovou zkratku aktivujete stisknutím a podržením klávesy <Fn> dříve, než stisknete druhou klávesu této kombinace.

Klávesová zkratka	Ikona	Funkce	Popis
<Fn> + <F2>		Vlastnosti systému	Spustí Vlastnosti systému pro zobrazení systémových informací.
<Fn> + <F4>		Režim spánku	Slouží k přepnutí počítače do režimu spánku.
<Fn> + <F5>		Přepnutí displeje	Přepíná výstup zobrazení mezi displejem, externím monitorem (pokud je připojen) a oběma zařízeními.
<Fn> + <F6>		Prázdná obrazovka	Slouží k vypnutí podsvícení obrazovky displeje, čímž se ušetří energie. Podsvícení obnovíte stisknutím libovolné klávesy.
<Fn> + <F8>		Přepnutí reproduktoru	Slouží k zapnutí a vypnutí reproduktorů.
<Fn> + <F9>		Přepínač podsvícení klávesnice	Zapnutí nebo vypnutí podsvícení klávesnice.
<Fn> + <D>		Zvýšení jasu	Slouží ke zvýšení jasu obrazovky.
<Fn> + <D>		Snížení jasu	Slouží ke snížení jasu obrazovky.

## Pohled na zavřenou přední stranu

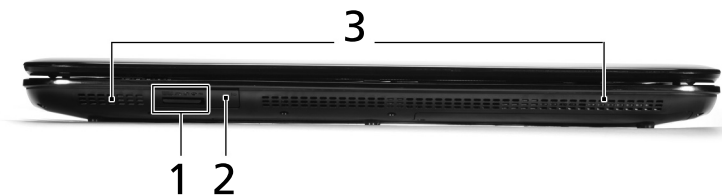

#	Ikona	Položka	Popis
1		Čtečka karet Více v 1	Podporuje karty Secure Digital (SD), MultiMediaCard (MMC), Memory Stick (MS), Memory Stick PRO (MS PRO) a xD-Picture Card (xD). <b>Poznámka:</b> Stisknutím vyjměte nebo vložte kartu. V jednom okamžiku lze použít jen jednu kartu.
2		Přijímač CIR	Přijímá signály z dálkového ovládání.
3		Reproduktory	Zajišťují stereofonní zvukový výstup.



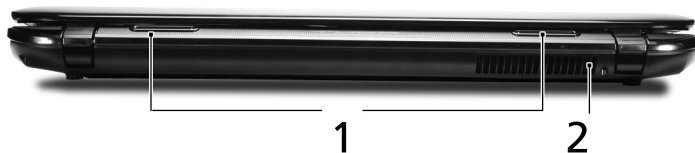





## Pohled zezadu



#	Položka	Popis
1	Tuba	Basový reproduktor Tuba CinaBass pro nízkofrekvenční zvukový výstup.
2	Ventilační otvory	Umožňují chlazení počítače i při dlouhodobém používání.

## Pohled zleva







#	Ikona	Položka	Popis
1		Napájecí konektor	Zajišťuje připojení k adaptéru střídavého proudu.
2		Port Ethernet (RJ-45)	Slouží k připojení počítače k síti Ethernet 10/100/1000.
3		Port externího zobrazovacího zařízení (VGA)	Umožňuje připojení zobrazovacího zařízení (například externího monitoru nebo projektoru LCD).
4	DISPLAY	Port DISPLAY	Podporuje připojení digitálního videa ve vysokém rozlišení.
5	HDMI	Port HDMI	Podporuje připojení digitálního videa ve vysokém rozlišení.
6	eSATA	Port eSATA	Připojení k zařízením eSATA (pouze u vybraných modelů).
7		Port USB 2.0	Umožňuje připojení zařízení s rozhraním USB 2.0 (například myš nebo fotoaparát USB).
8		4 pinový port IEEE 1394	Umožňuje připojení zařízení IEEE 1394.
9		Konektor vnějšího zdroje	Slouží k připojení vnějších zdrojů zvuku (například stereofonního přehrávače CD nebo kazet, přehrávače mp3).
		Konektor pro vstup mikrofonu	Slouží k připojení vstupů z externího mikrofonu.
		Konektor pro připojení sluchátek, reproduktorů nebo zvukového výstupu s podporou rozhraní S/PDIF	Slouží k připojení vnějších výstupních zvukových zařízení (například reproduktorů nebo sluchátek).
10		Slot ExpressCard/54	Umožňuje vložit jeden modul ExpressCard/54.









## Pohled zprava

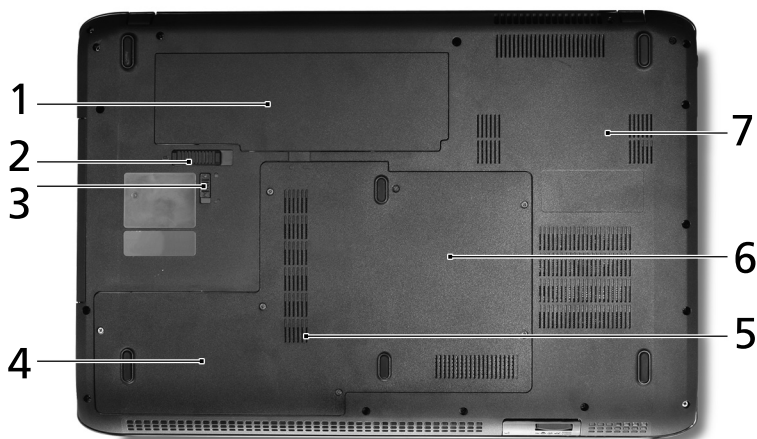

#	Ikona	Položka	Popis
1		Port USB 2.0	Umožňuje připojení zařízení s rozhraním USB 2.0 (například myš nebo fotoaparát USB).
2		Optická jednotka	Interní optická jednotka, používá disky CD a DVD.
3		Indikátor přístupu k optickému disku	Svítlí, pokud je optická jednotka aktivní.
4		Tlačítko vysunutí optické jednotky	Vysouvá optický disk z jednotky.
5		Otvor pro nouzové vysunutí	Umožňuje vysunutí přihrádky optické jednotky, pokud je počítač vypnutý. <b>Poznámka:</b> Chcete-li vysunout přihrádku optické jednotky, jestliže je počítač vypnutý, vložte do otvoru pro nouzové vysunutí kancelářskou sponku.
6		Port USB 2.0	Umožňuje připojení zařízení s rozhraním USB 2.0 (například myš nebo fotoaparát USB).
7		Port RF-in	Umožňuje připojení vstupního signálu z digitálních televizních tunerů (pouze u vybraných modelů).
8		Drážka pro zámek Kensington	Umožňuje připojení počítačového bezpečnostního zámku kompatibilního s typem Kensington. <b>Poznámka:</b> Připevněte bezpečnostní kabel k nehybnému předmětu, například ke stolu nebo rukojeti uzamčené zásuvky. Vložte zámek do drážky a otočením klíče zámek zamkněte. K dispozici jsou rovněž modely bez klíče.

## Pohled zespodu



#	Ikona	Položka	Popis
1		Pozice pro baterii	Zde je uložena baterie počítače.
2		Uvolňovací západka baterie	Uvolňuje baterii k vyjmutí.
3		Zámek baterie	Zamkne baterii na místě.
4		Vedlejší pozice pro pevný disk	Zde je uložen pevný disk počítače (zajištěný šrouby; pouze u vybraných modelů).
5		Hlavní pozice pro pevný disk	Zde je uložen pevný disk počítače (zajištěný šroubem).
6		Pozice pro paměť	Zde je uložena hlavní paměť počítače.
7		Ventilační otvory a ventilátor	Umožňují chlazení počítače i při dlouhodobém používání. <b>Poznámka:</b> Nezakrývejte ani neblokuje otvor ventilátoru.

# Specifikace

Operační systém	<ul style="list-style-type: none"> <li>• Originální Windows® 7</li> </ul>
Procesor/čipová sada	<ul style="list-style-type: none"> <li>• Procesor Intel® Core™ i7*</li> <li>• Procesor Intel® Core™ i5*</li> <li>• Procesor Intel® Core™ i3*</li> <li>• Čipová sada Intel® HM55 Express</li> </ul>
Systémová paměť	<ul style="list-style-type: none"> <li>• Podpora dvou kanálů pro paměti SDRAM</li> <li>• Až 4 GB paměti DDR3 1066 MHz, rozšiřitelné na 8 GB pomocí dvou modulů soDIMM</li> </ul>
Displej	<ul style="list-style-type: none"> <li>• Poměr stran 16:9</li> <li>• 18,4" Full HD 1920 x 1080</li> </ul>
Televizní tuner	<ul style="list-style-type: none"> <li>• Digitální televizní tuner podporující normu DVB-T*</li> </ul>
Grafika	<ul style="list-style-type: none"> <li>• ATI Mobility Radeon™ HD 5850*</li> <li>• ATI Mobility Radeon™ HD 5650*</li> </ul>
Zvuk	<ul style="list-style-type: none"> <li>• Zvukový systém surround s optimalizací pro technologii Dolby® s pěti vestavěnými stereofonními reproduktory a jedním basovým reproduktorem</li> <li>• Výstup pro skutečný zvuk surround 5.1</li> <li>• Podpora technologie High Definition Audio</li> <li>• Podpora rozhraní S/PDIF (Sony/Philips Digital Interface) pro digitální reproduktory</li> <li>• Kompatibilní s rozhraním MS Sound</li> <li>• Technologie Acer PureZone se dvěma vestavěnými stereofonními mikrofony</li> </ul>
Podsystem ukládání dat	<ul style="list-style-type: none"> <li>• Pevný disk 2,5"</li> <li>• Volitelné optické jednotky: <ul style="list-style-type: none"> <li>• Jednotka Blu-ray Disc™ Writer/Dvouvrstvá jednotka DVD-Super Multi*</li> <li>• Jednotka Blu-ray Disc™ Writer/Dvouvrstvá jednotka DVD-Super Multi*</li> <li>• Dvouvrstvá jednotka DVD-Super Multi*</li> </ul> </li> <li>• Čtečka karet Více v 1</li> </ul>

Komunikace	<ul style="list-style-type: none"> <li>• Acer Video Conference s funkcemi:           <ul style="list-style-type: none"> <li>• Integrovaná webová kamera Acer Crystal Eye*</li> <li>• Technologie Acer PureZone*</li> </ul> </li> <li>• WLAN:           <ul style="list-style-type: none"> <li>• Intel® Centrino® Ultimate-N 6300 802.11a/g/n*</li> <li>• Intel® Centrino® Advanced-N 6200 802.11a/g/n*</li> <li>• Intel® Centrino® Wireless-N 1000 802.11b/g/n*</li> <li>• Acer InviLink™ Nplify™ 802.11b/g/n*</li> <li>• Acer InviLink™ 802.11b/g*</li> </ul> </li> <li>• WPAN: Bluetooth® 2.1+Enhanced Data Rate (EDR)*</li> <li>• LAN: Gigabit Ethernet; podpora probuzení počítače při aktivitě sítě LAN</li> </ul>
Ochrana osobních údajů	<ul style="list-style-type: none"> <li>• Acer Bio-Protection fingerprint solution*</li> <li>• Hesla uživatele systému BIOS, správce a heslo pro HDD</li> <li>• Patice pro zámek Kensington</li> </ul>
Rozměry a hmotnost	<ul style="list-style-type: none"> <li>• 440 (Š) x 295 (H) x 31/43,8 (V) mm (17,34 x 11,62 x 1,22/1,73 palců)</li> <li>• 4,6 kg (10,1 lbs.) včetně baterie (8 článků)</li> </ul>
Podsystem napájení	<ul style="list-style-type: none"> <li>• ACPI 3.0</li> <li>• Baterie 71 W 4800 mAh</li> <li>• Tříkolíkový adaptér střídavého proudu 120 W</li> <li>• ENERGY STAR®*</li> </ul>
Speciální klávesy a ovládání	<ul style="list-style-type: none"> <li>• Klávesnice s 103, 104 nebo 107 klávesami</li> <li>• Ukazovací zařízení touchpad</li> </ul>

Vstupně- výstupní rozhraní	<ul style="list-style-type: none"> <li>• Slot ExpressCard®/54</li> <li>• Čtečka otisků prstů Acer Bio-Protection*</li> <li>• Čtečka karet Více v 1 (SD, MMC, MS, MS PRO, xD)</li> <li>• Port USB 2.0</li> <li>• Port IEEE 1394</li> <li>• Port HDMI™ s podporou technologie HDCP</li> <li>• Port DISPLAY</li> <li>• Port eSATA</li> <li>• Port externího zobrazovacího zařízení (VGA)</li> <li>• Infračervený port CIR (Consumer infrared)</li> <li>• Konektor RF-in*</li> <li>• Konektor pro připojení sluchátek, reproduktorů nebo zvukového výstupu s podporou rozhraní S/PDIF</li> <li>• Konektor pro vstup mikrofonu</li> <li>• Konektor pro vstup vnějšího zdroje</li> <li>• Port Ethernet (RJ-45)</li> <li>• Napájecí konektor pro adaptér střídavého proudu</li> </ul>
----------------------------------	--

Prostředí	<ul style="list-style-type: none"> <li>• Teplota: <ul style="list-style-type: none"> <li>• Provozní: 5 °C až 35 °C</li> <li>• Neprovozní: -20 °C až 65 °C</li> </ul> </li> <li>• Vlhkost (nekondenzující): <ul style="list-style-type: none"> <li>• Provozní: 20% až 80%</li> <li>• Neprovozní: 20% až 80%</li> </ul> </li> </ul>
-----------	---



-----

**Poznámka:** \* Pouze u vybraných modelů.



-----

**Poznámka:** Výše uvedená specifikace je pouze referenční. Přesná konfigurace počítače závisí na zakoupeném modelu.

## Co potřebujete k tomu, abyste si mohli užívat televizi (pouze u vybraných modelů)



**Poznámka:** Následující obsah slouží pouze ke všeobecnému použití. Skutečné specifikace produktu se mohou lišit.

Pokud váš počítač má televizní tuner, patří k němu kompletní sada kabelů, převodník NTSC, volitelná anténa DVB-T (pouze u vybraných modelů) a dálkový ovladač, který je možné používat s programem Windows Media Center.

K těmto položkám patří:

- 1 Konektor antény a kabelový převodník

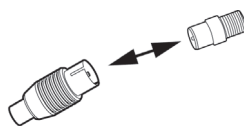

- 2 Volitelná anténa DVB-T (digitální televize), kompatibilní s VHF a UHF (pouze u vybraných modelů)
- 3 Dálkový ovladač



## Soubory médií s ochranou proti kopírování

S cílem zamezit nezákonné distribuci jsou některé soubory digitálních médií zabezpečeny licencí. Tato licence určuje, jak soubor můžete používat a jakou dobu trvání licence má. Licence může například určovat, zda soubor můžete zkopírovat do přenosného zařízení nebo přehrát na jiném počítači.

Podmínky licence specifikuje osoba nebo společnost, která soubor vytvořila, nebo televizní společnost, která obsah poskytla. Program Windows Media Center nemůže přehrávat chráněné soubory, pokud pro takový obsah nezískáte licenci. Existuje mnoho různých způsobů, jak můžete získat licencované soubory; nejběžnější ten, že si je stáhnete od poskytovatelů obsahu (například od nahrávací společnosti). Poskytovatel obsahu může licenci vytvořit, když si soubor stahujete. Jinak když si přehráváte soubor, pro který nemáte žádnou licenci, program Windows Media Center se ji automaticky pokusí získat, nebo vás vyzve, abyste jej získali.

Vlastník, televizní společnost nebo tvůrce televizního obsahu může některý televizní obsah označit jako chráněný. Podmínky ochrany obsahu specifikuje poskytovatel obsahu a jsou přeneseny s vlastním televizním programem. Pokud je program nahrán, jsou podmínky ochrany obsahu uloženy s nahraným televizním souborem a prosazeny při přehrávání. Některé programy nebo části nahraného programu mohou být omezeny pro přehrávání na počítači, na kterém byly nahrány. Pokud se pokusíte přehrát nahraný televizní soubor na jiném počítači, budete upozorněni, že se jedná o omezený obsah a že jej nemůžete přehrávat.

Kromě toho některé chráněné soubory médií nebo části souborů mohou mít licenci, která po určité době vyprší. Pokud se mediální soubor pokusíte otevřít po vypršení platnosti licence, budete upozorněni, že mediální soubor již není k dispozici.



.....

**Poznámka:** Ne všechny adaptéry zobrazení a související ovladače podporují omezený obsah. Pokud je přidána podpora pro omezený obsah, budete si možná muset ovladač pro váš video adaptér aktualizovat. Další informace vám sdělí výrobce vašeho hardwaru.

## Sledování televize pomocí aplikace Windows Media Center

Počítače, které obsahují aplikaci Windows Media Center Edition nebo InstantOn Arcade, je možné používat ke sledování televize a k získání přístupu na obsah videa (prostřednictvím audio/video připojení k externímu zařízení, jako je videokamera).

### Zvolte typ vstupu

Audio/video připojení může být buď digitální anténa DVB-T (pouze u vybraných modelů), nebo konektor PAL/SECAM či NTSC. Další informace jsou uvedeny v příslušné části:

### Sledování televize pomocí volitelné antény DVB-T (digitální televize) (pouze u vybraných modelů)

Digitální televize DVB-T je mezinárodní standard, který se používá k přenosu pozemních televizních služeb v digitálním formátu. Tento standard v mnoha zemích postupně nahrazuje analogové vysílání. Digitální anténu DVB-T je možné používat s aplikací Windows Media Center ke sledování místního televizního digitálního vysílání DVB-T na vašem notebooku.

### Připojení digitální antény

- 1 Připojte kabel antény do konektoru RF vašeho počítače.

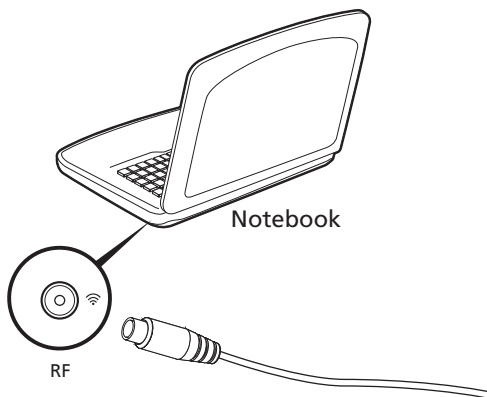





**Poznámka:** Kabel antény nekrut'te ani nedělejte smyčku. Prodloužení kabelu antény až 20 cm zvýší kvalitu signálu.

## Sledování televize pomocí externí antény nebo kabelového oka

Pro sledování televize na počítači můžete používat běžné televizní kabely (připojené k externí anténě nebo kabelovému oku).

### Připojení anténních kabelů

Připojení kabelů:

- 1 Připojte konektor antény do konektoru RF vašeho počítače.
- 2 Připojte druhý konec kabelu k televiznímu kabelu; v případě potřeby použijte kabelový převodník.

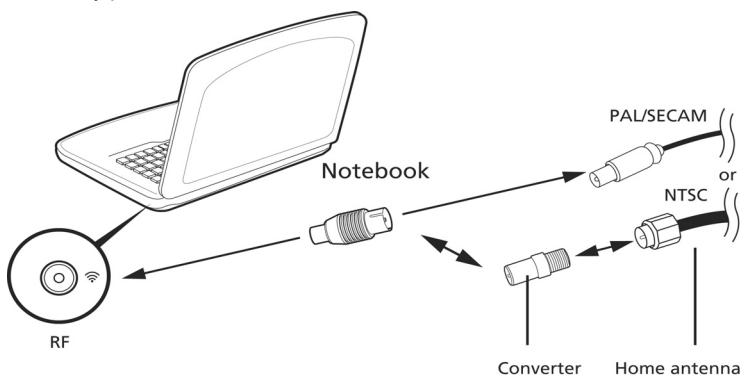

**Důležité!** Před připojením kabelu antény ověřte, že používáte správný kabelový systém určený pro vaši oblast.

## Spuštění Průvodce nastavením programu Windows Media Center

Chcete-li na svém počítači sledovat televizi, musíte spustit Průvodce nastavením televize v programu Windows Media Center. Nastavte funkci televizoru pomocí následujících kroků:

- 1 Spustíte program Windows Media Center pomocí nabídky **Start, Všechny programy**. Otevře se úvodní obrazovka programu Windows Media Center.
- 2 Klepněte na položky **Úkoly, nastavení, Televize** a potom **Nastavit televizní signál**, abyste zahájili proces nastavení televize.
- 3 Pokud jste již nějaké nastavení nakonfigurovali, program Windows Media Center vás upozorní, že změna nastavení může mít dopad na současné či naplánované nahrávky. Klepněte na položku **Ano** a potom na **Další** a začnete s nastavením.
- 4 Program Windows Media Center automaticky zjistí vaši oblast. Pokud je výchozí volba správně, vyberte **Ano** a potom **Další**. Pokud je nesprávně, vyberte nejprve **Ne** a potom **Další**, a pak vyberte správný region. Vyberte položku **Další** a můžete pokračovat.
- 5 Dále se zobrazí nabídka televizních signálů. Vyberte položku **Anténa**, potom vyberte **DVB-T**.
- 6 Potom budete dotázáni, zda máte set-top box. Vyberte **Ne**, potom stiskněte tlačítko **OK** a pokračujte.
- 7 Program Windows Media Center potom bude hledat dostupné televizní služby. Pokračujte stisknutím klávesy **Zahájit hledání**.
- 8 Dále vyberte, zda chcete používat službu televizního průvodce. Vyberte **Ano** nebo **Ne**, a potom pokračujte klepnutím na položku **Další**. Pokud vyberete **Ano**, budete nasměrováni na smlouvu o televizním průvodci a stránky pro zadání směrovacího čísla.
- 9 Po dokončení budete vyzváni k uložení výsledku hledání. Klepněte na položku **Dokončit**, abyste uložili výsledky a ukončili.
- 10 Nyní již můžete začít sledovat televizi.



**Poznámka:** Další informace o nastavení televizních kanálů naleznete v nápovědě k programu Windows Media Center.

## Zahájení sledování televize

Chcete-li začít sledovat televizi, musíte otevřít program Windows Media Center:

- 1 Klepněte na tlačítko **Start, Všechny programy a Windows Media Center**. Otevře se hlavní obrazovka programu Windows Media Center.
- 2 Na hlavní obrazovce vyberte **TV**.
- 3 Klepněte na položku **Živá televize** a můžete se začít dívat.

Pokud nemáte zapnutý počítač, můžete použít InstantOn Arcade (pouze u vybraných modelů):

- 1 Na počítači stiskněte tlačítko InstantOn.
- 2 Na dálkovém ovladači stiskněte tlačítko **Živá televize**.

## Dálkový ovladač

Pokud je součástí počítače dálkový ovladač pro program Windows Media Center, jeho funkce jsou popsány v následující tabulce.



Pokud používáte systém Windows, stisknutím tlačítka NAPÁJENÍ uvedete počítač do úsporného režimu; opětovným stisknutím jej znovu spustíte. Pokud používáte program InstantOn Arcade, stisknutím tlačítka NAPÁJENÍ počítač vypnete.

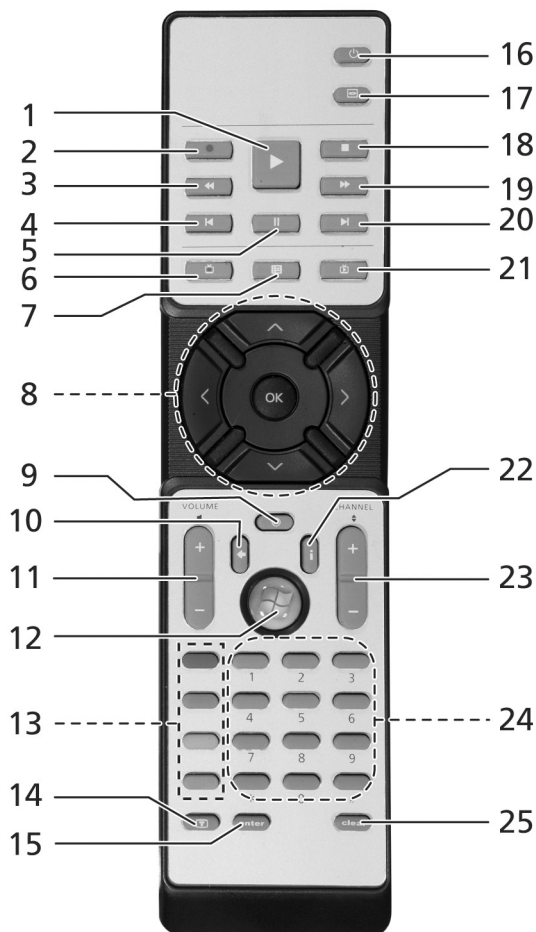

## Funkce dálkového ovladače

#	Položka	Popis
1	Přehrát	Výběr pro přehrávání
2	Nahrát	Nahrát televizní program
3	Převínout	Obrátit přehrávání nebo přejít na předchozí obraz
4	Přeskočit zpět	Přeskočit o kapitolu zpět
5	Pauza	Pozastavit přehrávání
6	Televizní záznam	Zobrazit stránku televizního záznamu
7	Průvodce	Zobrazit průvodce
8	Tlačítka navigace/OK	Volba navigace a potvrzení
9	Ztlumit	Zapnutí a vypnutí zvuku
10	Zpět	Návrat na dřívější obrazovku
11	Hlasitost + / -	Zvýšení nebo snížení hladiny zvuku přehrávání
12	Start	Otevření nebo zavření aplikace Windows Media Center
13	Barevná tlačítka	Klávesové zkratky teletextu*
14	TeleText*	Zapnutí a vypnutí teletextu
15	Enter	Aktivace aktuálního výběru
16	Napájení	Aktivovat úsporný režim nebo probudit z úsporného režimu
17	Nabídka DVD	Zobrazit nabídku DVD
18	Zastavit	Zastavit operaci aktuálního přehrávání nebo nahrávání
19	Rychle převínout vpřed	Zrychlit přehrávání nebo přejít na další obraz
20	Přeskočit vpřed	Přeskočit o kapitolu vpřed
21	Živá televize	Zobrazit živou televizi
22	Informace	Poskytnout informace o aktuálním výběru
23	Kanál + / -	Změna aktuálního kanálu
24	Tlačítka 0-9	Zadat televizní kanál nebo jiný vstup
25	Vymazat	Vymazat aktuální vstup

\*Pouze oblasti s teletextem.